

БЛАГОДАРИМ ВАС ЗА ВЫБОР БЫТОВОЙ ТЕХНИКИ HiSTORY

HiSTORY разрабатывает современную бытовую технику с характерным сочетанием стиля и производительности для удобства и комфорта наших покупателей. Компания использует международный опыт при разработке продукции и открыта пожеланиям пользователей, чтобы сделать технику надежным и желанным помощником в вашем доме. Мы будем признательны, если вы пришлете свои наблюдения по работе, качеству исполнения и удобству пользования купленного вами товара на адрес: info@hi-story.ru

Перед использованием новой техники просим вас прочитать инструкцию по эксплуатации. Соблюдение правил безопасности, эксплуатации и профилактики обеспечит длительный срок использования прибора, а также позволит сэкономить ваше время и деньги. Пожалуйста, сохраните данное Руководство по эксплуатации и используйте его в течение всего срока службы.

СОДЕРЖАНИЕ

Назначение прибора	4	Схема прибора	12
Общие меры безопасности	4	Подготовка к работе	12
Специальные меры безопасности	7	Установка и эксплуатация	13
Ответственность производителя	8	Очистка, хранение и транспортировка	17
Использование чистящей жидкости	9	Устранение неисправностей	19
Особенности прибора	9	Гарантийные обязательства	21
Технические характеристики	9	Экологические нормы и информация об утилизации	22
Комплектация	10		

НАЗНАЧЕНИЕ ПРИБОРА

Данный пылесос представляет собой современный прибор для влажной и сухой уборки напольных покрытий в бытовых условиях и может применяться в квартирах, загородных домах или в других подобных помещениях непромышленного или некоммерческого назначения. Промышленное или любое другое нецелевое использование устройства будет считаться нарушением инструкции эксплуатации, и в этом случае, производитель не несет ответственности за возможные последствия. Не используйте прибор в целях, отличных от проведения уборки. Любое иное использование прибора считается ненадлежащим.

ОБЩИЕ МЕРЫ БЕЗОПАСНОСТИ

Прежде чем использовать вашу технику, внимательно прочитайте руководство по эксплуатации и сохраните его в качестве справочника. Инструкции следует хранить в надежном месте и передать их вместе с прибором последующим пользователям. Правильное использование прибора значительно продлит срок его службы. Гарантия на неисправности, связанные с неправильным подключением и использованием прибора, не распространяется.

Меры безопасности и инструкции, содержащиеся в данном руководстве, не охватывают все возможные ситуации, которые могут возникнуть в процессе эксплуатации прибора. При работе с устройством пользователь должен руководствоваться здравым смыслом, быть осторожным и внимательным. Любые неправильные действия, не предусмотренные инструкцией, могут привести к повреждению изделия или нанести вред пользователю.

- Этот прибор может использоваться только для дома или квартиры. Он не может быть использован в промышленных условиях или на открытом воздухе.
- Перед подключением прибора убедитесь, что номинальное напряжение, указанное на блоке питания, соответствует напряжению местной электросети.
- Дети в возрасте до 8 лет и домашние животные не должны находиться рядом во время и после использования, кроме случаев, когда за ними ведется постоянное наблюдение.
- Детям до 8 лет опасно прикасаться к прибору и пользоваться им без надзора взрослых.

- Данный прибор может использоваться детьми старше восьми лет, а также лицами с ограниченными физическими, сенсорными или умственными возможностями, а также людьми без соответствующего опыта и/или необходимых знаний о работе подобных приборов только под присмотром и после прохождения инструктажа о безопасном использовании прибора от лиц, несущих ответственность за их безопасность, и только при полном понимании и принятии на себя возможных рисков.
- Следите за тем, чтобы дети не использовали устройство в качестве игрушки. Держите прибор в недоступном для детей месте. Дети не должны проводить чистку и обслуживание данной техники, если им менее 8 лет и/или они находятся без присмотра.
- Упаковочный материал (пленка, пенопласт и т.д.) может представлять опасность для детей. Храните упаковку в недоступном для детей месте во избежание риска удушья.
- Не разрешайте детям играть с коробкой и прочими элементами упаковки во избежание травм или удушья.
- Дети не должны выполнять обслуживание и очистку прибора без присмотра взрослых.
- Не используйте прибор для сбора строительного мусора, цементной пыли, пепла, мелкого песка, извести и подобных веществ. Запрещается пользоваться пылесосом без любого из фильтров. Это может привести к повреждению электродвигателя и сокращению срока службы пылесоса. Всегда очищайте все части прибора, как показано в Руководстве. Не используйте для очистки воду и (или) чистящие средства, если это явно не указано в Руководстве по эксплуатации.
- Во избежание перегрузки электрической сети не рекомендуется включать одновременно несколько устройств с большим потреблением мощности.
- Не оставляйте прибор на открытом воздухе или в помещении с отрицательной температурой, не ставьте пылесос рядом с отопительными приборами.
- Храните прибор и аккумулятор вдали от источников огня и не подвергайте их воздействию прямого солнечного света или высоких температур.
- Не накрывайте и не блокируйте вентиляционные отверстия во время работы прибора.
- Если устройство неисправно, оно должно быть отремонтировано в авторизованном сервисном центре.
- Не используйте устройство в ванной или вблизи открытых потоков воды.

- Не используйте прибор вне дома. Избегайте влажных помещений. Предохраняйте прибор и сетевой кабель от воздействия высоких температур, попадания прямых солнечных лучей, сырости и прочих негативных воздействий.
- Во избежание поражения электрическим током не погружайте корпус, батарею, зарядное устройство, сетевой шнур, или вилку сетевого шнура в воду или иную жидкость. При намокании аккумулятора или зарядного устройства сразу отключите его от сети.
- Не включайте в розетку для зарядки и не прикасайтесь к работающему прибору влажными руками.
- Прибор с заполненными резервуарами должен всегда стоять в вертикальном или наклонном положении; не допускается горизонтальное или перевернутое положение.
- Размещайте прибор на устойчивой поверхности, защищенной от брызг горячих жидкостей или масла.
- Не размещайте прибор вблизи источников тепла.
- Не тяните за шнур зарядного устройства, чтобы вынуть вилку из сетевой розетки, и не касайтесь ее мокрыми руками.
- Не протягивайте шнур электропитания в дверных проемах или вблизи источников тепла, не оставляйте его в подвешенном состоянии. Следите за тем, чтобы электрошнур не перекручивался и не перегибался, не соприкасался с острыми предметами, углами и кромками мебели.
- Не используйте зарядное устройство, если его шнур или вилка неисправна, если возникли видимые повреждения и неисправности в работе. В каждом из этих случаев необходимо немедленно обратиться в специализированный сервис.

! В случае повреждения шнура электрического питания, использование зарядного устройства запрещено!

- Вынимайте вилку электрического шнура зарядного устройства из сетевой розетки, когда прибор не на зарядке и в случае поломки. Необходимо дать пылесосу полностью остановиться, прежде чем выполнять очистку.
- Запрещены самостоятельный ремонт прибора или внесение изменений в его конструкцию. Ремонт должен производиться исключительно специалистом сервисного центра.

- Используйте прибор только с оригинальными насадками и фильтрами, входящими в комплект, соответствующим напряжению зарядным устройством. Использование насадок, не соответствующих прибору, лишает вас права на гарантийное обслуживание, может привести

к поломке устройства или к травме.

- Не удаляйте и не повреждайте этикетку с информацией о приборе и его серийном номере. Она необходима для точной идентификации прибора в случае возникновения неисправности.

СПЕЦИАЛЬНЫЕ МЕРЫ БЕЗОПАСНОСТИ

- В случае каких-либо повреждений выключите устройство и отключите аккумулятор.
- Корпус прибора, насадки и аксессуары с электронными компонентами нельзя мыть, погружать в воду и использовать мокрую ткань для очистки.
- Не приближайте одежду, волосы и части тела к щетке.
- Запрещается включать прибор в сеть, отключать от сети или управлять прибором мокрыми руками.
- Всегда выключайте прибор после использования, перед установкой на базу и зарядкой.
- Когда прибор не используется в течение длительного времени или перед чисткой, обслуживанием, пожалуйста, отсоедините блок питания от электрической розетки.
- Если блок питания или шнур питания сломаны или повреждены, немедленно прекратите использование прибора. Во избежание опасности обратитесь в сервисный центр для ремонта.

- При использовании прибора, если обнаружено отсутствие питания, перегрев двигателя или аномальный шум, или перегрев корпуса прибора, аномальный запах, слабое всасывание и т.д., пожалуйста, немедленно остановите использование прибора и обратитесь в авторизованный сервисный центр.

- Для зарядки прибора используйте оригинальный блок питания, при использовании другого типа адаптера могут возникнуть проблемы с батареями, опасность или взрыв из-за сильного перегрева батарей.

- Во время зарядки блок питания слегка нагревается. Это не является неисправностью.

- Во избежание несчастных случаев не допускайте передвижения турбощетки по сетевым шнурам или кабелям питания других приборов.

- Чтобы не допустить нагрева батарей или высвобожде-

ния токсичных или опасных веществ, не открывайте, не модифицируйте, не прокалывайте, не повреждайте и не разбирайте прибор или батареи. Не допускайте короткого замыкания батарей, не заряжайте их выше установленной нормы или без соблюдения полярности.

- Если батарея повреждена или протекает, не допускайте ее контакта с кожей или глазами. Если это все же произойдет, сразу тщательно промойте затронутые места водой и обратитесь за медицинской помощью.
- При хранении прибора более месяца (без использования или зарядки) убедитесь, что аккумулятор заряжен минимум на 50%. Хранение прибора с разряженной батареей может привести к ее необратимому повреждению.
- Доставьте прибор в авторизованный сервисный центр, если его не удастся зарядить или он быстро разряжается.
- Всегда используйте пылесос с собранным фильтром.
- Замените фильтр на новый, если он поврежден или его очистка больше невозможна.

- Не тяните блок питания за шнур, чтобы отключить его от розетки электросети. Если док-станция не используется для зарядки, всегда отключайте ее от электросети.

- Чтобы не расплескать воду, не поднимайте и не наклоняйте корпус, если резервуар для воды полный.

- Запрещается пользоваться какими-либо принадлежностями или деталями других производителей, не имеющих специальной рекомендации HISTORY. При использовании таких принадлежностей или деталей гарантийные обязательства теряют силу.

- Прибор выполняет влажную уборку, поэтому пол некоторое время может оставаться сырым и скользким.

- После использования прибора, пожалуйста, своевременно очищайте для резервуар для грязной воды в соответствии с инструкциями. Таким образом, можно гарантировать, что срок службы прибора не сократится. Не мойте части прибора в посудомоечной машине.

ОТВЕТСТВЕННОСТЬ ПРОИЗВОДИТЕЛЯ

Производитель снимает с себя всякую ответственность за причиненный людям и имуществу ущерб в случае:

- непрочтения или игнорирования содержания руководства по эксплуатации;
- нарушения целостности какой-либо части прибора;
- ненадлежащего использования прибора;
- несоблюдения мер предосторожности;
- использования неоригинальных аксессуаров и запчастей.

ИСПОЛЬЗОВАНИЕ ЧИСТЯЩЕЙ ЖИДКОСТИ

- Если вы хотите добавить жидкое средство для мытья полов в резервуар для воды, используйте не пенящееся средство, растворимое в воде. Чрезмерное пенообразование может привести к неисправности прибора.
- Используйте подходящие чистящие жидкости, поставляемые с прибором или рекомендованные производителем. Не используйте жидкости, содержащие кислоту, щелочь или другие опасные вещества, вредные для окружающей среды.
- Во избежание повреждений запрещается добавлять неразстворимые субстанции, такие как воск, растительное масло и некоторые средства по уходу за полами или жидкие чистящие средства в резервуар для воды.
- Чтобы предотвратить повреждения, не добавляйте эфирные масла и подобные жидкости в резервуар для воды и не собирайте их при помощи пылесоса.
- Используйте только прозрачные жидкие средства для мытья полов. Не используйте непрозрачные средства или имеющие белый цвет.
- Не смешивайте разные жидкие средства для мытья полов. Прежде чем добавить в резервуар для воды новое средство, сначала вылейте воду и промойте резервуар для воды.

ОСОБЕННОСТИ ПРИБОРА

- Зв1: Сухая уборка, влажная уборка, сбор жидкости
- Электронное управление на ручке
- LED дисплей высокой четкости с индикацией
- Турбо режим 13 kPa
- Мощный бесщеточный BLDC мотор
- Функция самоочистки
- Низкий уровень шума
- До 40 минут работы без перерыва
- Электролиз воды для защиты от бактерий
- Легкий вес 3 кг

ТЕХНИЧЕСКИЕ ХАРАКТЕРИСТИКИ

Модель AQ7500
Номинальное напряжение 25.9 В

Напряжение адаптера питания, частота тока.....220-240 В,
50-60 Гц (вход) / 31.0 В (выход)

Номинальная мощность прибора.....	170 Вт	Функция самоочистки	есть
Номинальная мощность BLDC двигателя.....	120 Вт	Электролиз воды.....	есть
Материал корпуса.....	пластик	Уровень шума (максимальный).....	78 дБ
Материал трубы.....	алюминий	Голосовое сопровождение на русском	есть
Управление.....	электронное	Отключение голосового сопровождения.....	есть
Тип и емкость аккумулятора.....	литий-ионный, 2600 мАч	Объем контейнера для чистой воды.....	485 мл
Режимы работы.....	2	Объем контейнера для грязной воды.....	400 мл
Индикация работы.....	светодиодная, звуковая	Сигнал отсутствия чистой воды.....	есть
Моторизованная Турбощетка.....	есть	Остановка с заполнением контейнера грязной водой...есть	
Мягкий валик для напольных покрытий.....	есть	Адаптор/зарядное устройство.....	есть
Тип фильтра.....	HEPA 11	Длина шнура адаптора.....	1,5 м
Мощность всасывания (ЭКО режим).....	9 кПа	Тип адаптора.....	DC31V, 600mA
Мощность всасывания (Турбо).....	13 кПа	Прорезиненные колеса щетки.....	есть
Время работы (ЭКО режим).....	40-45 мин.	Габаритные размеры (ШхВхГ).....	28,2 x 111,3 x 28,4 см
Время работы (Турбо).....	30 -37 мин.	Вес нетто.....	3 кг
Время зарядки.....	4,5 - 5 часов	Класс электробезопасности.....	II
Запасные ролик и фильтр в комплекте	есть	Страна производства.....	Китай

Производитель имеет право на внесение изменений в дизайн, комплектацию, а также в технические характеристики изделия в ходе совершенствования своей продукции без дополнительного уведомления об этих изменениях.

В технических характеристиках допускается погрешность $\pm 10\%$.

КОМПЛЕКТАЦИЯ

Пылесос с руководством по эксплуатации — 1 шт.
 Турбощетка — 1 шт. Адаптор зарядка — 1 шт.
 База для зарядки и самоочистки — 1 шт.

Мягкий ролик в комплекте и запасной — 2 шт.
 HEPA фильтр в комплекте и запасной — 2 шт.
 Щеточка для очистки воздуховода — 1 шт.

КНОПКИ УПРАВЛЕНИЯ / ОТКЛЮЧЕНИЕ ГОЛОСОВОГО СОПРОВОЖДЕНИЯ



Включение / выключение

- Нажмите для включения / выключения пылесоса

Выбор режима мощности / Отключение голоса

- Выберите Стандартный или Турбо режим
- Удерживайте в течение 10 секунд, чтобы включить или отключить функцию голосового помощника

Распыление воды / переключение языка

- Нажмите для старта или прекращения распыления воды
- Удерживайте в течение 10 секунд для переключения языка голосового помощника

Кнопка самоочистки

- Поместите пылесос на базу, затем нажмите кнопку самоочистки
- Удерживайте 3 секунды для отмены самоочистки



СХЕМА ПРИБОРА



ПОДГОТОВКА К РАБОТЕ

Данный прибор предназначен для использования только в домашних условиях и не предназначен для использования в иных, в том числе коммерческих целях и общественных местах. Гарантия сохраняется только при следовании этим условиям

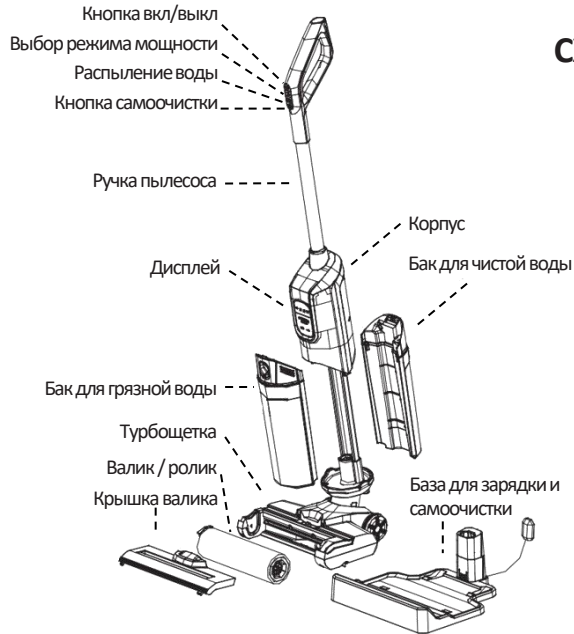
После транспортировки или хранения на холоде необходимо выдержать прибор при комнатной температуре не менее 2 часов перед включением.

- Используйте резервуар для воды только при очистке твердых водонепроницаемых напольных покрытий (например, линолеума, керамической плитки или плотного ламината) и на каменных полах (например, мраморных). Если полы у вас дома не защищены от проникновения влаги, поинтересуйтесь у изготовителя, можно ли использовать для их очистки воду. Не используйте резервуар для воды при очистке твердых напольных покрытий, если их верхний водонепроницаемый слой поврежден.
- При уборке полов, покрытых линолеумом, во избежание попадания кусков линолеума в насадку со шваброй необходимо, чтобы линолеум был надежно закреплен.
- Не используйте резервуар для воды при очистке ковров, ковровых и текстильных покрытий.

! Обязательно сохраните на месте предупреждающие наклейки и табличку с серийным номером изделия на корпусе! Отсутствие серийного номера на изделии автоматически лишает вас права на гарантийное обслуживание.

УСТАНОВКА И ЭКСПЛУАТАЦИЯ

УСТАНОВКА

- Установите ручку на основной блок пылесоса. Вставьте нижний конец ручки в верхнее отверстие основного блока пылесоса, пока не раздастся щелчок об окончании установки (рис.1).
- Не перемещайте прибор с установленным резервуаром для воды в сторону во избежание появления на полу мокрых пятен. Перемещайте его только вперед или назад.
- Внимательно прочтите данное руководство перед использованием прибора. Несоблюдение указанных в руководстве правил пользования может привести к травмам и повреждению имущества пользователя. Осторожно достаньте пылесос из коробки. Убедитесь в том, что комплектация соответствует заявленной производителем, а также в том, что все элементы прибора и сам прибор не повреждены.
- Удалите все упаковочные материалы. Проверьте, что внутри прибора нет никаких посторонних предметов или элементов упаковки. Протрите корпус тканью.
- Чтобы снять ручку нажмите на контакт в отверстии задней части пылесоса и одновременно потяните ручку вверх (рис.2).



Рис.1



Рис.2

ЗАРЯДКА

- Установите базу зарядки на горизонтальную поверхность перпендикулярно стене и подключите ее к источнику питания. Установите прибор на базу для зарядки и самоочистки. При правильной установке раздастся звуковое уведомление о начале зарядки. Полностью зарядите прибор перед тем, как начать его использовать.

УБОРКА ПОЛА

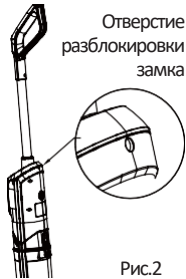
- Заполните бак чистой водой.** Нажмите на кнопку отсоединения бака с чистой водой, чтобы извлечь бак. Откройте крышку и наполните бак чистой водой, не превышая уровня, затем закройте крышку (рис.3 – рис.5). Повторно установите бак с чистой водой на место так, чтобы раздался щелчок (рис.6 – рис.7).

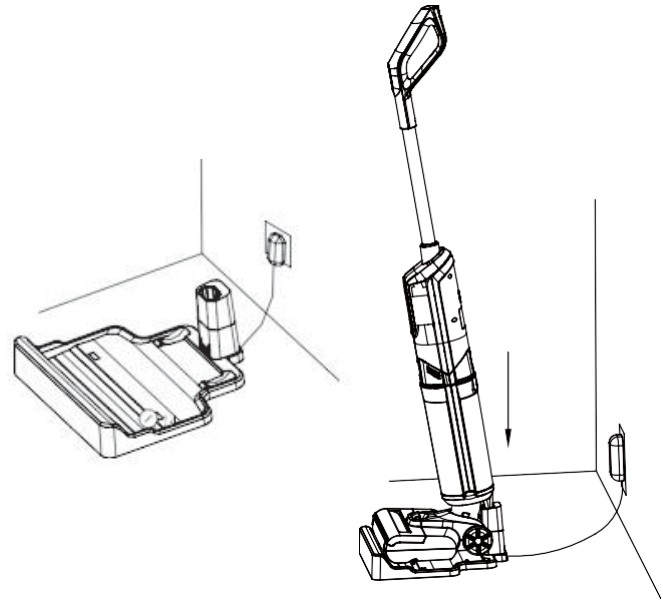

- Если вы планируете провести сухую уборку, бак с чистой водой можно оставить пустым.**
- Установите бак для грязной воды так, чтобы раздался щелчок (рис.8 – рис.9)
- Соберите турбощетку, установив в нее ролик и закрыв крышку щетки до характерного щелчка (рис.10 – рис.13).

- Пылесос будет реагировать на отсутствие чистой воды в баке при сухой уборке без воды в баке. Если вы не используете воду, рекомендуем отключить голосовой помощник.
- После сухой уборки без воды необходимо заполнить бак небольшим количеством чистой воды для проведения пылесосом самоочистки.

Откройте крышку

Наполните водой

Закройте крышку



Рис.3



Рис.4



Рис.5



Рис.6



Рис.7

Кнопка бака для чистой воды

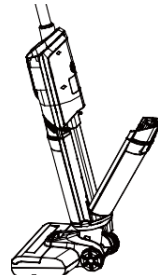

Рис.8

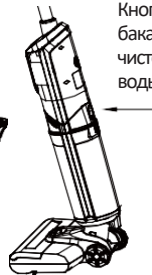

Рис.9



Рис.10

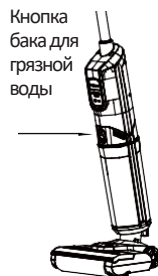

Рис.11

Кнопка бака для грязной воды

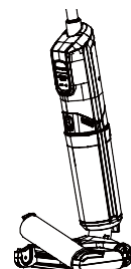

Рис.12

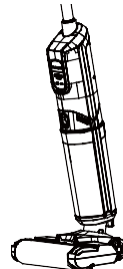

Рис.13

Примечание

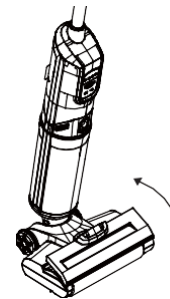
- **Запрещается использовать для уборки пенящиеся жидкости.**
- Если во время работы прибор перейдет в строго вертикальное положение, текущая работа может быть приостановлена.
- Прибор подходит для очистки обычных полов, мрамора, кафельной плитки и других твердых поверхностей, не пропускающих влагу.
- Во время работы прибора запрещается его полностью поднимать, переворачивать и размещать на поверхности горизонтально. Это может привести к попаданию отработанной воды в двигатель.

2. **Начните уборку.** Аккуратно наклоните прибор назад. Нажмите кнопку «Вкл./Выкл.», чтобы начать работу. Прибор перейдет в режим автоматической подачи воды на турбощетку.

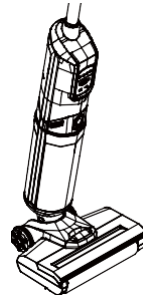
- **Вы также можете отключить подачу воды, если хотите провести сухую уборку, нажав на кнопку подачи воды.**
- Используя кнопку выбора режима мощности «+/-», установите желаемую мощность всасывания.

Примечание

- Если в процессе уборки в баке закончится чистая вода, на дисплее загорится соответствующий индикатор, и голосовое сопровождение сообщит вам об этом. Долейте в бак чистую воду, и вы можете продолжить уборку.
 - Если бак с грязной водой заполнится в процессе работы, на дисплее отобразится соответствующий индикатор. Удалите содержимое бака с грязной водой, повторно установите его и можете продолжить пылесосить.
- Завершив уборку, выключите прибор нажав на кнопку «Вкл./Выкл.». Извлеките бак с грязной водой и слейте его. Повторно установите бак в пылесос перед включением режима самоочистки.

Наклон корпуса

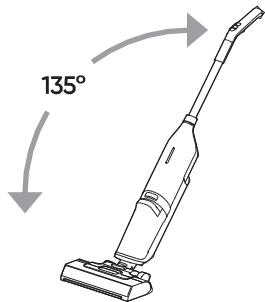

- Для начала работы, после включения наклоните корпус прибора назад.
- После выключения питания необходимо установить корпус вертикально. Не наклоняйте более, чем на 135 градусов. При большем угле наклона щетка будет терять сцепление с поверхностью.

- Не кладите пылесос.
- Если в резервуарах есть вода, для предотвращения ее утечки, не размещайте пылесос горизонтально и сильно не трясите корпус.

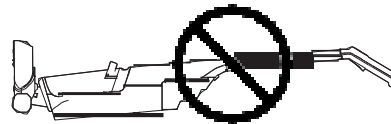

ОЧИСТКА, ХРАНЕНИЕ И ТРАНСПОРТИРОВКА

РЕЖИМ САМООЧИСТКИ

- После завершения процесса уборки, установите прибор на базу зарядки и самоочистки и убедитесь, что в баке с чистой водой достаточно жидкости для самоочистки.
- Самоочистка оставляет небольшое количество воды на базе.
- Нажмите на кнопку самоочистки. Если уровня заряда достаточно для выполнения функции, самоочистка начнется незамедлительно. Если уровень заряда недостаточен, самоочистка начнется после того, как уровень заряда достигнет необходимого уровня.
- После завершения самоочистки извлеките бак с грязной водой, слейте воду и промойте его чистой водой (рис.14).



Рис.14



Рис.15

Примечание

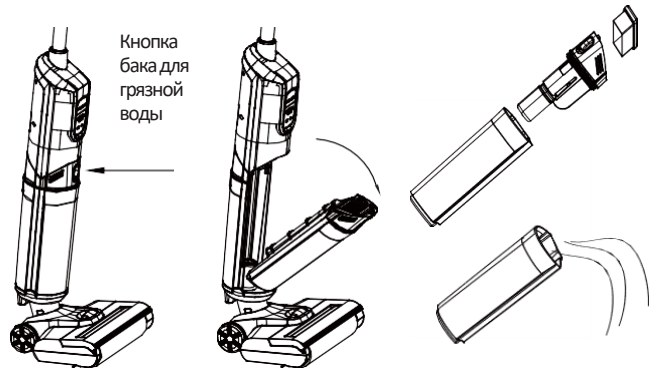
- Не оставляйте ролик под прямыми солнечными лучами.
- Рекомендуется заменять HEPA-фильтр и ролик каждые 3-6 месяцев, в зависимости от частоты использования прибора.

- Извлеките ролик из турбощетки, удалите шерсть, волосы и загрязнения, запутавшиеся в ролике. Промойте ролик чистой водой и оставьте его сушиться в прохладном сухом месте (рис.15).
- Протрите всасывающее отверстие турбощетки с помощью сухого полотенца или влажной салфетки. Запрещается промывать модуль турбощетки водой! После очистки установите сухой ролик обратно в турбощетку и вставьте крышку на место до характерного щелчка.

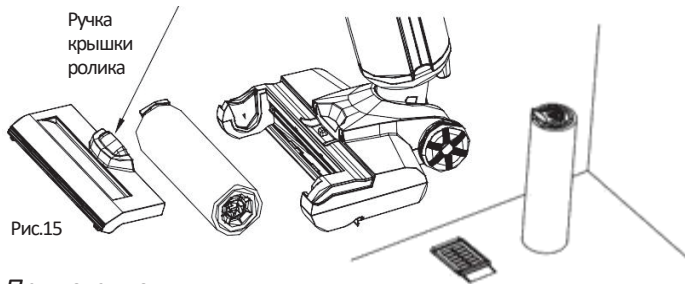
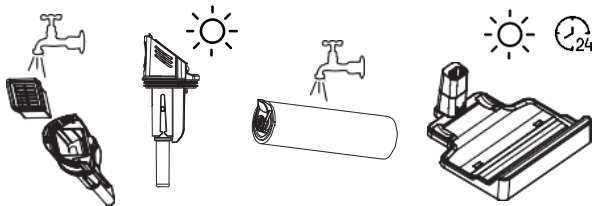

- После использования и самоочистки сразу же очистите резервуары от воды, чтобы избежать плесени и запахов. Высушите контейнеры на свежем воздухе при комнатной температуре.
- **Никогда не используйте при очистке пену и пенящиеся моющие средства.**

- Своевременно очищайте пылесос и HEPA фильтр, валик и его крышку.
- Проточной холодной водой необходимо промыть контейнеры, фильтр и валик. Фильтр также можно почистить мягкой тканью, чтобы снять грязь, но не повредить волокна.
- После очистки валик и фильтр необходимо высушить на воздухе. После просушки их можно снова использовать.
- Если в воздуховоде щетки обнаружены остатки грязи и пятен, очистите его влажной тканью и специальной щеточкой (в комплекте). **Ни в коем случае не промывайте турбо-щетку водой!**

ТРАНСПОРТИРОВКА И ХРАНЕНИЕ

Храните пылесос в закрытом, сухом и чистом помещении при температуре не выше 40 °С, с относительной влажностью не выше 60%, в отсутствии в окружающей среде пыли, кислотных и других паров, отрицательно влияющих на материалы электроприборов.

При транспортировке и хранении запрещается подвергать прибор механическим воздействиям, которые могут привести к повреждению прибора и/или нарушению целостности упаковки. Необходимо беречь упаковку прибора от попадания воды и других жидкостей.

- Прибор должен транспортироваться в упаковке.
- Не подвергайте прибор давлению или ударам во время транспортировки.
- Не транспортируйте прибор при температуре выше 50° С или ниже -20° С.

- В течение короткого периода, например не более одного месяца, прибор можно хранить при температуре от –20 до 50° С и относительной влажности 60 % ± 5 %.
- В течение длительного времени храните прибор при температуре окружающей среды от 0° С до 40° С.
- Утилизируйте прибор и зарядное устройство надлежащим образом в соответствии с местными законами и правилами страны или региона, в котором он используется.

УСТРАНЕНИЕ НЕИСПРАВНОСТЕЙ

Приведенные здесь неисправности, как правило, представляют собой ситуации, которые могут произойти. Вы можете легко устранить эти проблемы самостоятельно, не вскрывая изделие.

Если проблема не решена, несмотря на инструкции, обратитесь к продавцу, у которого вы приобрели устройство, или в авторизованный сервисный центр. В любом случае никогда не пытайтесь отремонтировать его самостоятельно.

Вся техника бренда проходит несколько этапов тестирования и проверок до поступления в продажу. **В контейнерах вашего нового пылесоса могут остаться капли воды после проверки на заводе.** Мы используем для тестов только чистую воду. Наличие капель воды в контейнерах и/или трубках нового пылесоса не является неисправностью или следами пользования.

Зарядное устройство может немного нагреваться во время зарядки прибора. Не является неисправностью.

Проблема	Возможная причина	Способ решения
Устройство не работает/ Индикаторы не загораются	Прибор разряжен / низкий уровень заряда	Проверьте уровень заряда / зарядите прибор полностью
	Прибор расположен вертикально	Убедитесь, что прибор снят с вертикального положения парковки, в котором он не работает
Пылесос не включается	Не подсоединена турбощетка или не правильно установлен ролик для пола / не правильно установлены контейнеры для воды	Проверьте корректность установки щетки, ролика и контейнеров
При первых включениях во время работы появился посторонний запах	Прибор новый, запах исходит от защитного покрытия	Запах исчезнет после нескольких включений

Проблема	Возможная причина	Способ решения
Мощность всасывания прибора слабая или слышны аномальные шумы при работе.	В трубу или щетку попали посторонние предметы	Проверьте, нет ли в трубе и всасывающем отверстии посторонних предметов. Удалите посторонние предметы, блокирующие всасывание
	Не правильно установлены контейнеры для воды	Проверьте, правильно ли собран и установлен бак для грязной воды. Проверьте и при необходимости очистите фильтр в баке
Звучит голосовое сообщение «заполнен бак с грязной водой» при очищенном контейнере	Не правильно установлены контейнер для грязной воды	Проверьте корректность установки контейнера
	Интеллектуальной системе управления пылесоса требуется перезагрузка.	Включите пылесос. Нажмите на ручке и удерживайте непрерывно секунд 20 нижнюю кнопку (самоочистки). Будет звучать сообщение "заполнен бак с грязной водой", не отпускайте кнопку, далее прозвучит сообщение "восстановление системы". После этого сообщения продолжайте держать кнопку еще секунд 5. Выключите пылесос. После включения он будет готов к работе.
Режим самоочистка не работает при нажатии на кнопку	Установите пылесос в вертикальное положение на базу. Проверьте, что в пылесосе достаточный заряд батареи (не ниже 8-10%), что в баке для чистой воды есть вода для самоочистки, что валик щетки может свободно вращаться (ничто ему не мешает). Нажмите на кнопку сильнее.	
Не запускается режим влажной уборки, при заполненном контейнере чистой воды голосовой помощник озвучивает «не достаточно чистой воды»	В трубке, ведущей от бака с чистой водой, образовалась воздушная пробка	Проверьте, что правильно закрыт резиновый клапан, закрывающий бак. Не обращая внимания на подсказки голосового помощника, продолжайте "пылесосить" с включенной кнопкой подачи воды. Принудительное продолжение программы пылесоса с включенной кнопкой подачи воды очистит трубку, и вода начнет поступать.

! Если указанными способами проблему решить не удастся, обратитесь в наш отдел качества на почту service@hi-story.ru или в авторизованный сервисный центр. Контакты вы можете уточнить в магазине, у наших дилеров, на сайте компании www.hi-story.ru и по адресу service@hi-story.ru. Только авторизованные сервисные центры имеют право и соответствующую квалификацию обслуживать технику HiSTORY.

ГАРАНТИЙНЫЕ ОБЯЗАТЕЛЬСТВА

На данное изделие предоставляется гарантия сроком на 12 месяцев с даты его приобретения. В течение гарантийного периода изготовитель подтверждает принятие на себя обязательств по удовлетворению требований потребителей, установленных действующим законодательством о защите прав потребителей, в случае обнаружения недостатков изделия, обязуется устранить путем ремонта, замены деталей или замены всего изделия любые заводские дефекты, вызванные недостаточным качеством материалов или сборки. Гарантия вступает в силу только в том случае, если дата покупки подтверждена кассовым или товарным чеком. Данная гарантия не распространяется на естественный износ изделия и расходные материалы.

Наличие фирменной заводской типовой таблички с серийным номером на приборе обязательно! Пожалуйста, убедитесь в ее наличии и сохраните ее на приборе в течение всего срока службы прибора. Удаление таблички ведет к обезличению прибора и к возможным нарушениям правил его эксплуатации.

Изготовитель оставляет за собой право отказать в гарантийном сервисном обслуживании изделия в случае несоблюдения условий эксплуатации в соответствии данным руководством по эксплуатации, если изделие ремонтировалось, разбиралось или было повреждено в результате неправильного обращения с ним, а также не сохранена полная комплектность изделия. Все условия гарантийных обязательств действуют в рамках законодательства о защите прав потребителей и регулируются законодательством страны, на территории которой они представлены.

1. Гарантия включает в себя бесплатную диагностику, ремонт или замену неисправного изделия.
2. Гарантия не включает в себя установку, чистку, техническое обслуживание изделия, порядок которых изложен в руководстве по эксплуатации.
3. Случаи, на которые гарантия и ответственность производителя не распространяются:
 - механические, тепловые и внешние повреждения прибора;
 - несоблюдение условий транспортировки и эксплуатации;
 - непрочтение пользователем руководства по эксплуатации;
 - повреждения, возникшие в результате несчастного случая, внесения изменений в прибор, неправильного или плохого обращения, а также вызванные установкой/эксплуатацией, не соответствующими местным электро-техническим правилам;
 - косвенные убытки пользователя;
 - попадание внутрь моторного блока жидкости и/или иных посторонних предметов внутрь прибора;
 - использование неоригинальных щетки, бака и/или других комплектующих и запчастей;
 - ремонт, произведенный неуполномоченными лицами или организациями;
 - стихийные бедствия и иные причины, находящиеся вне контроля продавца и/или производителя.

Официальный срок службы прибора составляет 3 года. Учитывая надежность и высокое качество комплектующих, фактический срок службы может быть существенно выше официального.

Срок службы изделия и срок действия гарантийных обязательств на него исчисляются со дня продажи или с даты изготовления изделия (в случае, если дату продажи определить невозможно).

Дату изготовления прибора можно найти в серийном номере на корпусе прибора. Серийный номер состоит из 9 знаков. 1-й и 2-й знаки обозначают месяц, 3-й и 4-й — год выпуска устройства (ммгг00000).

ЭКОЛОГИЧЕСКИЕ НОРМЫ И ИНФОРМАЦИЯ ОБ УТИЛИЗАЦИИ

Данный прибор должен утилизироваться отдельно от других отходов (Директива 2012/19/ЕС). Не выбрасывайте такие изделия вместе с обычным бытовым мусором.



Утилизируйте старое изделие экологически безопасным способом. На этом изделии есть символ (WEEE), указывающий на то, что отходы электрического и электронного оборудования следует сдавать отдельно. Это означает, что оборудование требует обращения в соответствии с Директивой ЕС 2012/19/EU для переработки или сбора отходов, чтобы свести к минимуму воздействие на окружающую среду.

Электронные изделия, не прошедшие контролируемый процесс сбора отходов, представляют потенциальную опасность как для окружающей среды, так и для здоровья человека из-за содержащихся в них вредных веществ. Проконсультируйтесь у официального дилера или в центре сбора мусора вашего муниципального управления об утилизации изделия. Перед утилизацией изделия отрежьте штепсельную вилку, чтобы не подвергать опасности детей.

Для упаковки прибора применяются безвредные материалы, пригодные для повторного использования. Утилизировать всю упаковку необходимо безопасным для окружающей среды способом. Картонную упаковку можно сдать в центры переработки макулатуры или общественные пункты сбора на переработку. Любую пленку или пластик, содержащиеся в упаковке, следует сдать в общественные пункты сбора для утилизации. Информацию о пунктах сбора и времени вывоза можно получить в органе управления или в компании по утилизации отходов.



Данный прибор является сложно техническим устройством

www.hi-story.ru