



**ВСТРАИВАЕМАЯ  
СТЕКЛОКЕРАМИЧЕСКАЯ  
ИНДУКЦИОННАЯ  
ВАРОЧНАЯ ПАНЕЛЬ  
РУКОВОДСТВО ПО МОНТАЖУ И  
ЭКСПЛУАТАЦИИ**

**КІРІСТІРІЛГЕН ШЫНЫ КЕРАМИКАЛЫҚ  
ИНДУКЦИЯЛЫҚ ПЛИТА  
ОРНАТУ ЖӘНЕ ПАЙДАЛАНУ  
ЖӨНІНДЕГІ НҰСҚАУЛЫҚ**

**ННХ-У64SVVB  
ННХ-У64SFFVB**

**Перед началом работы с новой варочной панелью  
внимательно прочитайте инструкцию.**

**МОНТАЖ ИЗДЕЛИЯ ДОПУСКАЕТСЯ ТОЛЬКО  
КВАЛИФИЦИРОВАННЫМ СПЕЦИАЛИСТОМ  
В СООТВЕТСТВИИ  
С ПРЕДОСТАВЛЕННЫМИ ИНСТРУКЦИЯМИ.**

**Жаңа плитаны қолданар алдында нұсқаулықты  
мұқият оқып шығуыңызды сұраймыз.**

**ӨНІМДІ ОРНАТУ БІЛІКТІ ТЕХНИКАЛЫҚ  
МАМАНМЕН, ҰСЫНЫЛҒАН  
НҰСҚАУЛЫҚТАРДЫ САҚТАЙ ОТЫРЫЛЫП  
ҚАНА  
ЖҮЗЕГЕ АСЫРЫЛА АЛАДЫ**

**Cod:**

## **ОГРАНИЧЕНИЕ РЕЖИМА ПОЛНОЙ МОЩНОСТИ:**

Одновременно на полной мощности может работать только одна из двух левых и одна из двух правых конфорок, поскольку иначе будет превышен предел мощности.

Увеличение мощности одной конфорки автоматически уменьшит мощность второй конфорки на той же стороне, так чтобы общая мощность конфорок на одной стороне не превышала 3500 Вт.

---

### **Монтаж**

#### **Опасность поражения электрическим током**

- Перед выполнением любых работ или технического обслуживания отключите изделие от электросети.
- Подключение к надлежащей системе заземления является необходимым и обязательным.
- Внесение изменений во внутреннюю систему электропроводки должно осуществляться только квалифицированным электриком.
- Несоблюдение этой инструкции может привести к поражению электрическим током или смерти.

#### **Опасность порезов**

- Осторожно – края панели острые.
- Несоблюдение этого предостережения может привести к травме или порезам.

#### **Важные инструкции по технике безопасности**

- Внимательно прочитайте эти инструкции перед монтажом или использованием данного изделия.
- На изделии не должны находиться никакие горючие материалы или изделия.
- Предоставьте эту информацию лицу, ответственному за монтаж изделия.
- Во избежание опасности это устройство следует устанавливать в соответствии с данными инструкциями по монтажу.
- Монтаж и заземление изделия должен выполнять только соответствующий квалифицированный специалист.
- Изделие должно быть подключено к цепи, которая содержит разъединитель, обеспечивающий полное отключение от питания.
- Неправильный монтаж изделия может привести к аннулированию любых гарантий или обязательств.

#### **Эксплуатация и техническое обслуживание. Опасность поражения электрическим током**

- Не готовьте на неисправной или треснувшей варочной панели. При подозрении на неисправность или при появлении трещины на поверхности варочной панели немедленно выключите изделие на электросети (из розетки электропитания) и обратитесь к квалифицированному специалисту.
- Перед очисткой или обслуживанием отсоедините варочную панель от розетки электропитания.
- Несоблюдение этой инструкции может привести к поражению электрическим током или смерти.

#### **Опасность для здоровья**

- Изделие соответствует стандартам электромагнитной безопасности.
- Тем не менее, лицам с кардиостимуляторами или другими электрическими имплантатами (например, инсулиновыми насосами) перед использованием изделия следует проконсультироваться со своим врачом или производителем имплантата, чтобы убедиться, что их имплантаты не будут подвергаться воздействию электромагнитного поля.
- Несоблюдение этих инструкций может привести к смерти.

#### **Опасность горячей поверхности**

- При использовании изделие нагревается. Следует избегать прикосновения к нагревательным элементам внутри варочной панели.
- Не допускайте прикосновения частей тела, одежды или любого предмета, кроме подходящей посуды, к индукционному стеклу до тех пор, пока поверхность не остынет.
- Металлические предметы, такие как ножи, вилки, ложки и крышки, не следует размещать на поверхности плиты, так как они могут нагреваться.
- Не подпускайте детей.
- Ручки кастрюль могут быть горячими на ощупь. Убедитесь, что ручки кастрюль не находятся над другими включенными зонами приготовления. Убедитесь, что дети не могут добраться до ручек посуды.
- Несоблюдение этой инструкции может привести к ожогам и ошпариванию.

#### **Опасность порезов**

- При втягивании защитной крышки острое лезвие скребка для варочной панели открывается. Используйте его с особой осторожностью и всегда храните его в безопасном месте, вне досягаемости детей.
- Несоблюдение этого предостережения может привести к травме или порезам.

### **Важные указания по технике безопасности**

- Никогда не оставляйте включенное изделие без присмотра. Кипение приводит к появлению пара и создает вероятность воспламенения пролитой жирной жидкости.
- Никогда не пользуйтесь изделием в качестве рабочей или складской поверхности.
- Никогда не оставляйте предметы или посуду на изделии.
- Не размещайте и не оставляйте на изделии намагниченные предметы (например, кредитные карты, карты памяти) или электронные устройства (например, компьютеры, MP3-плееры), так как они могут попасть под действие электромагнитного поля.
- Никогда не пользуйтесь изделием для отопления или обогрева помещения.
- После использования всегда выключайте конфорки и варочную панель в соответствии с описанием, приведенным в данном руководстве (например, с помощью сенсорных кнопок). При снятии посуды выключайте конфорки, не полагайтесь только на отключение с помощью функции обнаружения посуды.
- Не разрешайте детям играть с изделием, не садитесь, не поднимайтесь и не взбирайтесь на него.
- Не храните предметы, представляющие интерес для детей, в шкафах над изделием. Дети, забирающиеся на варочную панель, могут получить серьезные травмы.
- Не оставляйте детей в одиночестве или без присмотра в помещении, где используется изделие.
- Дети или лица с ограниченными возможностями могут использовать изделие только в присутствии ответственного и компетентного лица, предоставляющего указания по применению. Инструктор должен удостовериться в том, что они могут использовать изделие без опасности для себя или окружающей среды.
- Не выполняйте ремонт или замену какой-либо части изделия, если это не рекомендовано в руководстве. Все остальные услуги должны быть выполнены квалифицированным специалистом.
- Не используйте пароочиститель для чистки варочной панели.
- Не ставьте или не роняйте тяжелые предметы на варочную панель.
- Не вставляйте на варочную панель.
- Не используйте посуду с неровными краями и не перетаскивайте посуду по поверхности индукционного стекла, как это может поцарапать стекло.
- Не используйте чистящие средства или другие жесткие абразивные чистящие вещества для чистки варочной панели, поскольку они могут поцарапать индукционное стекло.
- Изделие предназначено для использования в бытовых или аналогичных помещениях, таких как кухонные помещения в магазинах, офисах и других жилых помещениях.
- Если шнур питания поврежден, его необходимо заменить специальным шнуром или узлом, имеющиеся у производителя или его агента по обслуживанию.
- **ПРЕДУПРЕЖДЕНИЕ:** Прибор и его доступные части нагреваются во время использования. Следует проявлять осторожность, чтобы избежать прикосновения к нагревательным элементам. Дети младше 8 лет могут находиться рядом с варочной панелью только под постоянным наблюдением взрослых. Детям запрещено играть с изделием. Дети не допускаются к чистке и обслуживанию устройства без надзора взрослых.
- Это устройство может использоваться детьми в возрасте от 8 лет и старше и лицами с ограниченными физическими, сенсорными или умственными способностями или отсутствием опыта и знаний, если они делают это под надзором или если им была предоставлена инструкция по безопасному использованию устройства и они понимают возможные опасности.
- **ПРЕДУПРЕЖДЕНИЕ:** Если на поверхности есть трещины, выключите прибор, чтобы избежать возможного поражения электрическим током. Это требование действует для варочной поверхности из стеклокерамики или подобного материала, которые защищают токоведущие части.
- Изделие не предназначено для эксплуатации с помощью внешнего таймера или отдельной системы дистанционного управления.
- **ВНИМАНИЕ:** Процесс приготовления должен проходить под контролем. Кратковременный процесс приготовления должен проходить под постоянным контролем.
- **ПРЕДУПРЕЖДЕНИЕ:** Для предотвращения опрокидывания изделия перед монтажом его необходимо разместить в устойчивом положении. Обратитесь к инструкциям по установке.
- **ПРЕДУПРЕЖДЕНИЕ:** Используйте только защитные приспособления варочной панели, разработанные производителем кухонного изделия или указанные производителем изделия в инструкциях по эксплуатации в качестве подходящих, либо защитные приспособления, входящие в состав изделия. Использование неподходящих защитных приспособлений может привести к несчастным случаям.

Изделие содержит соединение с землей, предназначенное исключительно для функциональных целей.

**ПРЕДУПРЕЖДЕНИЕ:** приготовление пищи на варочной панели с использованием жира или масла без присмотра может быть опасным и привести к возгоранию. **НИКОГДА** не пытайтесь потушить огонь водой; вместо этого выключите изделие, а затем накройте пламя, например, крышкой или противопожарным одеялом.

**ПРЕДУПРЕЖДЕНИЕ:** опасность возгорания: не храните предметы на варочных поверхностях.



**ПРИМЕЧАНИЕ:** Кристаллитовое стекло после использования остается горячим, не прикасайтесь к нему!

### ТЕХНИЧЕСКИЕ ХАРАКТЕРИСТИКИ

Модель	Источник питания	Мощность				Размер (мм)	Размер выреза для встраивания (мм)
		Передняя левая зона нагрева (180 мм)	Задняя левая зона нагрева (140 мм)	Задняя правая зона нагрева (180 мм)	Передняя правая зона нагрева (140 мм)		
ННХ-У64SVVB	220-240 В~, 50 Гц 380-415 В 2N~, 50 Гц	2000 Вт (Повышение до 2600 Вт)	1200 Вт (Повышение до 1500 Вт)	2000 Вт (Повышение до 2600 Вт)	1200 Вт (Повышение до 1500 Вт)	590x520x66	560X490

Модель	Источник питания	Мощность				Размер (мм)	Размер выреза для встраивания (мм)
		Передняя левая зона нагрева (180 мм)	Задняя левая зона нагрева (180 мм)	Задняя правая зона нагрева (180 мм)	Передняя правая зона нагрева (180 мм)		
ННХ-У64SFFVB	220-240 В~, 50 Гц 380-415 В 2N~, 50 Гц	2000 Вт (Повышение до 2600 Вт)	1200 Вт (Повышение до 1500 Вт)	2000 Вт (Повышение до 2600 Вт)	1200 Вт (Повышение до 1500 Вт)	590x520x66	560X490

### КРАТКОЕ ОПИСАНИЕ ИЗДЕЛИЯ

#### Вид сверху

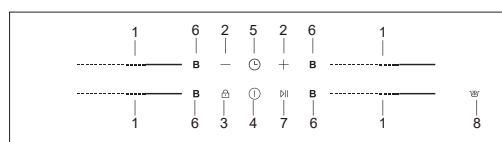
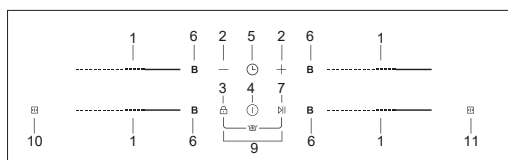
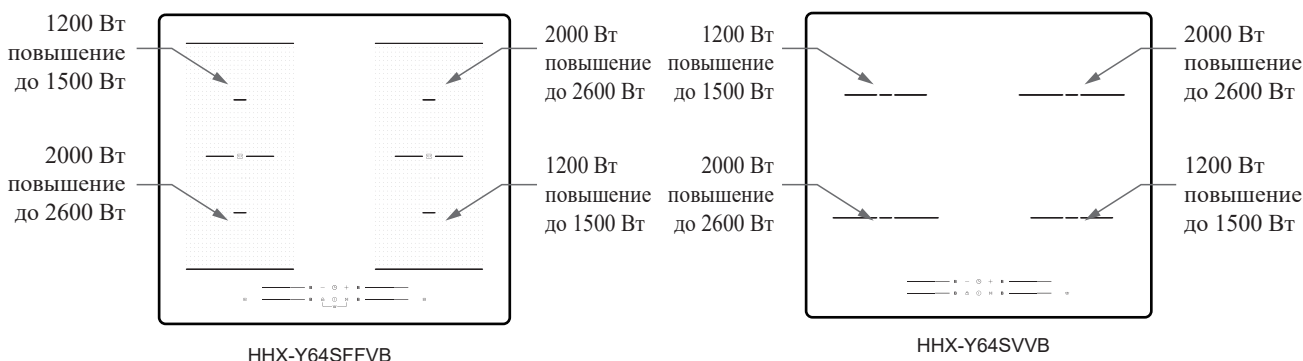

- |                                |  |  |
|--------------------------------|--|--|
| 1. Элемент регулировки нагрева | 6. Кнопка повышения мощности (Boost)           | 9. Режим подогрева (комбинация кнопок) |
| 2. Кнопка управления таймером  | 7. Кнопка паузы/пуска                          | 10. Кнопка объединения зон             |
| 3. Кнопка блокировки           | 8. Кнопка функции сохранения тепла (подогрева) | 11. Кнопка объединения зон             |
| 4. Кнопка включения/выключения |  |  |
| 5. Кнопка таймера              |  |  |

## Перед использованием новой индукционной варочной панели

- Прочитайте это руководство, уделяя особое внимание информации о безопасности монтажа и использования.
- Снимите защитную пленку, которая все еще может быть на индукционной варочной панели.

## Использование сенсорных кнопок

- Элементы управления реагируют на касание, поэтому нет необходимости прилагать усилие.
- Прикасайтесь подушечками, а не кончиками пальцев.
- Каждое прикосновение будет сопровождаться звуковым сигналом.
- Убедитесь, что элементы управления всегда чистые, сухие и не закрыты никакими предметами (например, посудой или тканью). Даже тонкий слой воды может затруднить управление.

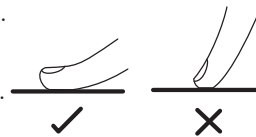

## Выбор подходящей кухонной посуды

- Используйте только посуду с дном, пригодным для индукционного приготовления пищи. Ищите обозначение индукции на упаковке или на дне емкости.
- Вы можете проверить, подходит ли ваша посуда, выполнив магнитный тест. Поднесите магнит к дну емкости. Если оно притягивается, то емкость пригодна для индукции.
- Если у вас нет магнита:

1 Налейте в емкость, которую вы хотите проверить, немного воды.

2 Если на дисплее не мигает «U», а вода нагревается, емкость подходит для индукционной варочной панели.

- Кухонная посуда из следующих материалов не подходит для индукционной варочной панели: чистая нержавеющая сталь, алюминий или медь без магнитного основания, стекло, дерево, фарфор, керамика и глина.

Не используйте посуду с неровными краями или изогнутым дном.

Убедитесь, что дно вашей посуды гладкое, плотно прилегает к стеклу и имеет тот же размер, что и конфорка. Использование чуть более широкой посуды будет обеспечивать максимальную эффективность. При использовании посуды меньшего диаметра эффективность может быть ниже ожидаемой. Варочная панель может не реагировать на посуду диаметром менее 140 мм, если ее поместить на крупную конфорку.

Всегда размещайте посуду по центру конфорки.

Всегда поднимайте посуду с индукционной варочной панели - не передвигайте, так как при этом можно поцарапать стекло.



## Начало приготовления пищи

1. Коснитесь кнопки включения/выключения (ON/OFF).

При включении питания звучит однократный звуковой сигнал, на всех дисплеях отображается «—» или «— —». Это значит, что индукционная варочная панель вошла в режим ожидания.

2. Поставьте подходящую емкость на конфорку, которую вы хотите использовать.

- Проверьте, что дно емкости и поверхность конфорки чистые и сухие.

3. Установите уровень мощности, коснувшись ползунка: проведите пальцем вдоль него или коснитесь любой точки на шкале ползунка.

- Если вы не выберете уровень мощности в течение одной минуты, индукционная варочная панель автоматически выключится. Тогда нужно снова начать с шага 1.

- Нажатие в произвольном месте шкалы ползунка для включения конфорки по умолчанию переводит ее на 5-й уровень мощности.

- Проведите пальцем по шкале ползунка, чтобы выбрать уровень мощности от 0 до 9.

- Настройку нагрева можно изменить в любой момент во время приготовления пищи.

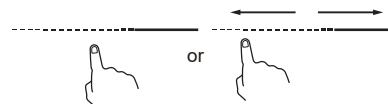

Или если на дисплее мигает значок «U» попеременно с настройкой нагрева

Это означает, что:

- вы не поставили емкость на соответствующую конфорку, или
- используемая посуда не пригодна для индукционного приготовления пищи, или
- емкость слишком мала или неправильно размещена на конфорке.

Если на конфорке отсутствует подходящая посуда, нагрев не производится.

Если на конфорку не поставить подходящую посуду, то дисплей автоматически выключится через одну минуту.

## После завершения приготовления пищи

1. Выключите конфорку, проведя пальцем по ползунку регулировки влево до крайней точки. Убедитесь, что на дисплее отображается «0».

2. Нажмите на кнопку «ON/OFF», чтобы полностью выключить варочную панель.

3. Не обожгитесь! индикатор «H» показывает, какие конфорки все еще слишком горячие на ощупь. Этот значок исчезнет, когда поверхность остынет до безопасной температуры. Эту функцию также можно использовать для экономии энергии – пока поверхность горячая, на ней можно дополнительно подогреть пищу.

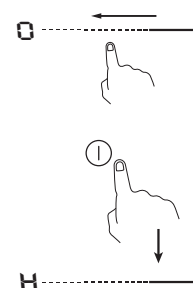

**Примечание:** если на дисплее горит значок «H», когда варочная панель выключена, это означает, что температура индукционного стекла по-прежнему очень высока, и прикосновение пальцами к индукционному стеклу может стать причиной ожогов.

**Примечание:** после использования выключайте конфорку нажатием соответствующей кнопки. Не полагайтесь на датчик обнаружения посуды.

## Функция запоминания

Эта функция позволяет восстановить все настройки конфорок, если варочная панель была случайно выключена. Нажмите кнопку включения/выключения (on/off), чтобы снова включить варочную панель в течение 5 секунд после ее выключения; все настройки, которые были активны непосредственно перед выключением, будут восстановлены.

## Функция паузы

Включение

Чтобы приостановить работу одной или нескольких конфорок, нажмите кнопку пауза/старт (pause/start). Раздастся короткий сигнал, и на дисплее отобразится «11». Отключение

Когда включена пауза, нажмите кнопку пауза/старт (Pause/Start), и индукционная варочная панель возобновит работу в ранее заданном режиме.

### ПРИМЕЧАНИЕ:

1. В режиме паузы заблокированы все кнопки, кроме кнопок «Pause/Start», «Lock», «ON/OFF».
2. Во время паузы таймер приготовления приостанавливает отсчет. После отключения паузы таймер возобновляет отсчет времени.
3. Функция паузы приостанавливает работу варочной панели не более, чем на 30 минут. Если в течение этого времени не было нажато ни одной кнопки, то все конфорки автоматически выключатся.

## Блокировка элементов управления

- Кнопки управления можно заблокировать, чтобы предотвратить непреднамеренное использование (например, случайное включение конфорки детьми).
- В режиме блокировки отключаются все элементы управления, кроме кнопки «ON/OFF». Блокировка элементов управления: Нажмите и удерживайте кнопку блокировки в течение 2 секунд. На дисплее таймера отобразится «Lo». Разблокировка элементов управления:

1. Убедитесь, что индукционная варочная панель включена.
2. Нажмите и удерживайте кнопку блокировки в течение 2 секунд.
3. Теперь можно использовать индукционную варочную панель.

Когда варочная панель находится в режиме блокировки, все кнопки управления, кроме кнопки «ON/OFF», отключены. В экстренном случае вы всегда можете выключить индукционную варочную панель с помощью кнопки «ON/OFF». При этом для ее включения потребуется сначала снять блокировку варочной панели.

## Защита от перегрева

Датчик температуры может контролировать температуру внутри индукционной варочной панели. В случае перегрева индукционная варочная панель выключается автоматически.

## Обнаружение мелких предметов

Если оставить на варочной панели негабаритную или немагнитную посуду (например, из алюминия) или какой-либо другой мелкий предмет (нож, вилка, ключ), на дисплее будет мигать «L», а варочная панель через 1 минуту автоматически перейдет в режим ожидания. Вентилятор будет продолжать охлаждать индукционную варочную панель в течение еще двух минут.

## Защитное автоматическое отключение

Автоматическое выключение представляет собой защитную функцию вашей индукционной варочной панели. Если вы забыли отключить варочную панель, через некоторое время она выключится автоматически. Время отключения по умолчанию для различных уровней мощности показано в таблице ниже:

Уровень мощности	1	2	3	4	5	6	7	8	9
Настройка таймера по умолчанию (часы)	8	8	8	4	4	4	2	2	2

После снятия посуды с конфорки индукционная варочная панель может немедленно прекратить нагрев, и через 1 минуту она автоматически выключится.



Лицам с кардиостимулятором перед использованием данного прибора необходимо проконсультироваться с врачом.

## Использование таймера

- Таймер можно настроить на отключение одной или нескольких конфорок по истечению заданного времени.
- В таймере можно задать время до 99 минут.

## Настройка таймера на выключение одной конфорки

1. Коснитесь регулятора конфорки, для которой вы хотите настроить таймер.
2. Нажмите кнопку управления таймером. Начнет мигать индикатор обратного отсчета, а на дисплее таймера отобразится «30».
3. Чтобы установить время, нажимайте кнопки таймера “-” или “+”.

**Совет:** при нажатии кнопок управления таймером «←» или «→» значение будет уменьшаться или увеличиваться на 1 минуту. Чтобы менять время с шагом в 10 минут, нажмите и удерживайте кнопку «←» или «→».

4. Чтобы сбросить оставшееся время до нуля, нажмите кнопку «←»; чтобы отменить таймер, нажмите кнопку управления таймером и удерживайте, пока на дисплее не появится «00».
5. Когда время установлено, его отсчет начнется немедленно. На дисплее отобразится оставшееся время, а индикатор таймера будет мигать в течение 5 секунд.

**ПРИМЕЧАНИЕ:** мигающая красная точка рядом с индикатором мощности означает, что таймер отсчитывает время для выбранной конфорки.

6. По истечении заданного времени соответствующая конфорка выключится автоматически.
7. При настройке таймера для отложенного отключения нескольких конфорок на дисплее будет показано наименьшее время задержки. Чтобы узнать оставшееся время до выключения другой конфорки, нажмите кнопку для этой конфорки.



Если ранее были включены другие конфорки, они продолжают работать.

## Обратный отсчет времени таймером

Таймер обратного отсчета работает независимо и не связан с работой какой-либо конфорки.

1. Коснитесь регулятора таймера. Счетчик начнет мигать, а на дисплее таймера появится «30».
2. Задайте время с помощью кнопок «+» и «-». В таймере можно задать время до 99 минут.
3. Когда время установлено, его отсчет начнется немедленно.
4. По истечении обратного отсчета прозвучат 20 коротких звуковых сигналов напоминания.

DI

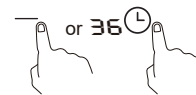
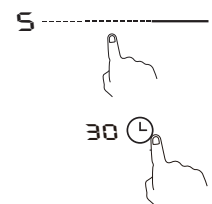

## Подогрев (ННХ-Y64SVVB)

### Включение

1. Коснитесь регулятора конфорки, для которой нужно включить подогрев.
2. Нажмите кнопку подогрева («Keep warm») один раз для переключения в режим 1 на соответствующем дисплее отобразится «U» при этом температура будет поддерживаться около 42 °С.
3. Нажмите кнопку подогрева («Keep warm») дважды для переключения в режим 2 на соответствующем дисплее отобразится «U» при этом температура будет поддерживаться около 70 °С.
4. Фактическая температура будет зависеть от типа посуды и количества пищи.



### Отключение

1. Коснитесь регулятора конфорки, для которой нужно выключить подогрев.
2. Если конфорка работает в режиме 2, снова нажмите кнопку подогрева («Keep warm») на соответствующем дисплее появится «<» и режим подогрева для конфорки выключится.
3. Функция подогрева работает не более 8 часов. Если за 8 часов не было нажатий, то активные конфорки по истечению этого времени отключатся.

## Подогрев (ННХ-Y64SFFVB)

### Включение

1. Нажмите кнопку выбора конфорки, на которой вы хотите включить подогрев.
2. Нажмите одновременно Кнопка блокировки («keylock control») и кнопку пауза/старт («Pause/start») один раз для переключения в режим 1 на соответствующем дисплее отобразится «L» при этом температура будет поддерживаться около 42 °С.
3. Нажмите одновременно Кнопка блокировки («keylock control») и кнопку пауза/старт («Pause/start») дважды для переключения в режим 2 на соответствующем дисплее отобразится «L» при этом температура будет поддерживаться около 70 °С.
4. Фактическая температура будет зависеть от типа посуды и количества пищи.

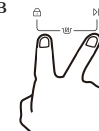

### Отключение

1. Нажмите кнопку выбора конфорки, которую хотите выключить.
2. В режиме 2 снова нажмите Кнопка блокировки («keylock control») и кнопку пауза/старт («Pause/start») одновременно, на соответствующем дисплее появится «<», и режим подогрева выключится.
3. Функция подогрева работает не более 8 часов. Если за 8 часов не было нажатий, то активные конфорки по истечению этого времени отключатся.

## Использование зоны расширения максимальная мощность 3000 Вт ННХ-Y64SFFVB

### Включение функции Зона расширения

1. Нажмите кнопку соответствующей зоны расширения.  
Над зоной расширения загорится индикатор. Уровни настройки нагрева конфорок по умолчанию установлены на «0», их можно настроить от минимального значения «1» до максимального «Р». Все таймеры, работавшие до этого для конфорок, отключатся, а на дисплее таймера появятся две черточки «← →».



2. Установите уровень мощности с помощью элемента регулировки нагрева любой конфорки. Выбранный уровень нагрева будет отображаться на дисплее уровня нагрева для каждой конфорки внутри Зоны расширения.

### Выключение функции Зона расширения

Нажмите на кнопку функции Зона расширения для используемой конфорки.

Объединенные конфорки далее будут работать как две отдельные конфорки.

### Кнопка повышения мощности (Boost)

Нажмите кнопку «Boost» соответствующей зоны расширения. Раздастся короткий звуковой сигнал, на дисплее появится «Р», и варочная панель перейдет в режим Boost с увеличением мощности до 1500 Вт или 2600 Вт. Режим Boost действует 5 минут, а затем варочная панель автоматически возвращается в предыдущий режим работы. Чтобы отключить режим Повышения мощности, нажмите кнопку BOOST на варочной панели, и конфорки будут работать в обычном режиме.

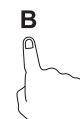

## Рекомендации по приготовлению пищи



При жарке рекомендуется использовать сковороду с толщиной дна менее 3 мм, иначе пища прожарится хуже. При жарке будьте осторожны, так как масло и жир нагреваются очень быстро – особенно, если вы используете функцию «Boost». При чрезвычайно высокой температуре масло и жир будут спонтанно воспламеняться, и это создает серьезный риск пожара.

## Параметры нагрева

Ниже приведены рекомендации по настройке. Точная настройка будет зависеть от нескольких факторов, включая вашу посуду и количество пищи. Поэкспериментируйте с индукционной варочной панелью, чтобы подобрать наиболее подходящие параметры.

Настройка мощности нагрева	Пригодность
1–2	<ul style="list-style-type: none"><li>• Медленный подогрев небольшого количества пищи</li><li>• Плавление шоколада, сливочного масла и продуктов, которые быстро пригорают</li><li>• Медленное кипение • Медленный подогрев</li></ul>
3–4	<ul style="list-style-type: none"><li>• Подогрев • Быстрое кипение • Варка риса</li></ul>
5–6	<ul style="list-style-type: none"><li>• Блины, оладьи</li></ul>
7–8	<ul style="list-style-type: none"><li>• Приготовление пасты</li></ul>
9	<ul style="list-style-type: none"><li>• Жарка с перемешиванием • Обжарка • Доведение супа до кипения • Кипячение воды</li></ul>

## Уход и очистка

### 1. Ежедневное загрязнение стекла (отпечатки пальцев, следы, пятна, оставленные на стекле при проливе несладких продуктов).

- 1) Выключите питание варочной панели;
- 2) Нанесите очиститель варочной панели, пока поверхность еще теплая (но не горячая!)
- 3) Промойте и протрите сухой чистой салфеткой или бумажным полотенцем.

4) Включите питание варочной панели.

**ПРИМЕЧАНИЕ:** • Когда питание варочной панели выключено, индикация горячей поверхности отсутствует, при этом конфорка все еще может быть горячей! Будьте предельно осторожны.

- Жесткие мочалки, некоторые нейлоновые мочалки и агрессивные/абразивные чистящие средства могут поцарапать поверхность, поэтому проверьте, подходит ли ваш очиститель или чистящее средство для данной панели.
- Никогда не оставляйте остатки чистящего средства на варочной панели: это может вызвать обесцвечивание стекла.

## **2. Переливы кипящей жидкости, остатки расплавленной пищи и пригоревших сладких продуктов на стекле**

Немедленно удалите эти загрязнения с помощью лопатки, шпателя или скребка с острым лезвием (все эти инструменты не входят в комплект), подходящих для индукционных стеклянных варочных панелей, при этом не прикасайтесь руками к горячим поверхностям конфорок:

- 1) . Выключите питание варочной панели, отсоединив вилку от розетки электропитания.
- 2) . Держите лезвие или приспособление для очистки под углом 30° и очистите загрязнение или разлив на прохладном участке конфорки.
- 3) . Очистите загрязнения или пролитую жидкость с помощью кухонного или бумажного полотенца.
- 4) . Для удаления со стекла ежедневных загрязнений выполните описанные выше действия 2–4.

**ПРИМЕЧАНИЕ:** • Как можно скорее удалите пятна, оставленные расплавленными, сладкими или пролитыми продуктами. После охлаждения стекла их может быть трудно удалить; при этом существует риск повредить стеклянную поверхность.

- Опасность порезов: после снятия предохранительной крышки используйте осторожно и всегда храните в безопасном и недоступном для детей месте.

## **3. Пролитая жидкость на сенсорных кнопках**

- 1) . Выключите питание варочной панели.
- 2) . Промокните пролитую жидкость
- 3) . Протрите область сенсорного управления чистой влажной губкой или тряпкой.
- 4) . Вытрите этот участок досуха бумажным полотенцем.
- 5) . Включите питание варочной панели.

**ПРИМЕЧАНИЕ:** при попадании жидкости варочная панель может подавать звуковой сигнал и выключаться, а сенсорные кнопки могут не работать. Перед включением варочной панели насухо вытрите область сенсорного управления.

## **Советы и рекомендации**

### **1. Индукционная варочная панель не включается.**

Возможно, отсутствует питание. Убедитесь, что индукционная варочная панель подключена к источнику питания и включается. Проверьте, не отключено ли электричество в вашем доме или районе. Если вы выполнили все проверки и проблему устранить не удалось, обратитесь к квалифицированному специалисту.

### **2. Сенсорные кнопки не реагируют на прикосновения.**

Кнопки заблокированы: Снимите блокировку кнопок. Инструкции приведены в разделе по использованию индукционной варочной панели.

### **3. Управление сенсорными кнопками затруднено.**

Над кнопками может присутствовать тонкая пленка воды, или, возможно, вы прикасаетесь к кнопкам кончиком пальца. Убедитесь, что область сенсорного управления сухая и прикасайтесь к кнопкам подушечкой пальца.

### **4. Царапины на стекле.**

Посуда с жесткой кромкой. Используются непригодные, абразивные чистящие средства или очиститель: Используйте посуду с плоским и гладким дном. Ознакомьтесь с разделом по выбору подходящей посуды. См. «Уход и очистка».

### **5. Некоторые кастрюли издадут потрескивание или щелчки.**

Это может быть вызвано конструкцией вашей посуды (слои различных металлов вибрируют по-разному). Это нормально, но шум должен стихнуть или полностью исчезнуть.

**6. Индукционная плита издает легкое гудение при использовании с высокой мощностью нагрева.** Данный эффект вызван технологией индукционной варки. Это нормально, но при уменьшении мощности нагрева шум должен стихнуть или полностью исчезнуть.



**7. Шум вентилятора от индукционной варочной панели.**

Охлаждающий вентилятор, встроенный в индукционную варочную панель, включился для предотвращения перегрева электронных компонентов. Он может продолжать работать даже после того, как вы выключили индукционную варочную панель. Это нормально и не требует никаких действий. Не отключайте индукционную плиту от розетки электропитания во время работы вентилятора.

**8. Посуда не нагревается, а на дисплее появляется «U».**

Индукционная варочная панель не может обнаружить посуду, так как она не подходит для индукционной варки. Индукционная варочная панель не может обнаружить посуду, так как она слишком мала для конфорки или не расположена на ней должным образом: Используйте посуду, пригодную для индукционной варки. Ознакомьтесь с разделом по выбору подходящей посуды. Разместите посуду по центру и убедитесь, что размер ее дна соответствует размеру конфорки.

**9. Индукционная варочная панель или конфорка неожиданно выключается, звучит звуковой сигнал и появляется код ошибки (обычно чередующийся с одной или двумя цифрами на дисплее таймера приготовления).**

Техническая неисправность: Запишите код ошибки, отключите варочную панель от розетки электропитания и обратитесь к квалифицированному специалисту.

**Индикация и выявление неисправностей**

При возникновении неисправности индукционная варочная панель автоматически перейдет в безопасное состояние, и на дисплее будут показаны соответствующие защитные коды:

Неисправность	Возможные причины	Что делать
Изделие не работает	Сбой питания	Убедитесь в наличии сетевого электропитания; проверьте, не выключен ли выключатель защиты от утечки; если предохранитель перегорел, замените его новым; если сетевое электропитание присутствует, проверьте, подключена ли вилка к розетке надлежащим образом. Если варочная панель подсоединена с помощью провода, отключите питание, проверьте подсоединение провода; отключите питание, проверьте, не отсоединена ли вилка от розетки. Если перечисленные выше причины исключены, изделие может быть неисправно, отправьте его в сервисный центр для ремонта.
Во время нагрева устройство прекращает работу.	Срабатывание таймера задержки выключения.	Проверьте, не настроена ли функция выключения с задержкой. При заданном выключении с задержкой устройство прекратит работу после истечения заданного времени.
U	Отсутствие посуды или неподходящая посуда	Посуда отсутствует, поставьте подходящую посуду. Ошибка синхронизации печатной платы или схемы управления. Отправьте изделие в сервисный центр для ремонта.
E2	Слишком низкое напряжение на входе	Низкое напряжение, сетевое напряжение ниже 180 В. Проверьте напряжение электросети. После восстановления напряжения электросети снова включите устройство. Неисправность печатной платы. Отправьте устройство в сервисный центр для ремонта.
E1	Слишком высокое напряжение на входе	Высокое напряжение, напряжение электросети превышает 250 В. Проверьте напряжение электросети. После восстановления напряжения электросети снова включите устройство. Неисправность печатной платы. Отправьте устройство в сервисный центр для ремонта.
F3	Короткое замыкание термистора катушки	Ошибка подключения датчика термистора катушки Обнаружение отказа термистора катушки на печатной плате.
F4	Обрыв цепи термистора катушки	Отправьте устройство в сервисный центр для ремонта.

E5	Слишком высокая температура термистора биполярного транзистора с изолированным затвором (БТИЗ).	Слишком высокая температура термистора БТИЗ, выход воздуха заблокирован. Обеспечьте выход воздуха, перезапустите устройство. Если проблему не удастся устранить, возможными причинами могут являться ошибка подключения охлаждающего вентилятора, повреждение охлаждающего вентилятора, или отказ цепи привода вентилятора. Отправьте устройство в сервисный центр для ремонта. Обрыв цепи/короткое замыкание датчика температуры БТИЗ. Обнаружение отказа БТИЗ на печатной плате. Отправьте устройство в сервисный центр для ремонта.
E3	Слишком высокая температура термистора катушки.	Слишком высокая температура на поверхности индукционного стекла. Проверьте наличие воды в посуде. После этого включите питание. Если проблему не удастся устранить, причиной может являться неисправность датчика варочной панели. Отправьте устройство в сервисный центр для ремонта.
F9	Короткое замыкание термистора БТИЗ	Ошибка подключения датчика термистора БТИЗ Обнаружение отказа датчика БТИЗ на печатной плате. Отправьте устройство в сервисный центр для ремонта.
FA	Обрыв цепи термистора БТИЗ	

Выше приведены признаки основных неисправностей и проверки.

Во избежание риска и повреждения индукционной варочной панели не разбирайте изделие самостоятельно.

### Монтаж

Выбор оборудования для монтажа

Вырежьте в столешнице отверстие в соответствии с размерами, показанными на рисунке.

В целях монтажа и использования вокруг отверстия необходимо обеспечить свободное пространство не менее 5 см.

Убедитесь, что толщина столешницы не менее 30 мм. Выбирайте термостойкий материал столешницы, чтобы избежать деформации, вызванной тепловым излучением от варочной панели. Как показано далее:

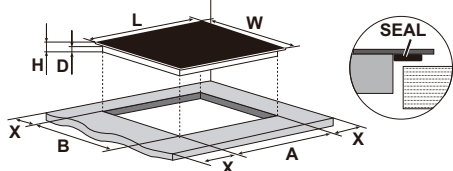

L (мм)	W (мм)	H (мм)	D (мм)	A (мм)	B (мм)	X (мм)
590	520	66	60	560	490	50 мин.

Варочная панель имеет специальное уплотнение, которое предотвращает попадание жидкости в шкаф. Для правильного монтажа этого уплотнения выполните следующие инструкции. Отсоедините уплотнения от подкладки. Переверните варочную панель и правильно расположите уплотнение под краем варочной панели так, чтобы внешняя часть уплотнения была идеально совмещена с внешним краем варочной панели. Равномерно и надежно прикрепите уплотнение к варочной панели, плотно прижимая его по месту.

При любых обстоятельствах необходимо обеспечить хорошую вентиляцию индукционной варочной панели и убедиться в том, что впускные и выпускные отверстия для воздуха не заблокированы. Убедитесь, что индукционная варочная панель исправна и находится в рабочем состоянии. Как показано далее



Примечание: Безопасное расстояние между варочной панелью и расположенным над ней шкафом должно быть не менее 600 мм.

A (мм)	B (мм)	C (мм)	D	E	F	G
600	50 мин.	20 мин.	Вход воздуха	Выход воздуха > 5 мм	>35 мм	<50 мм

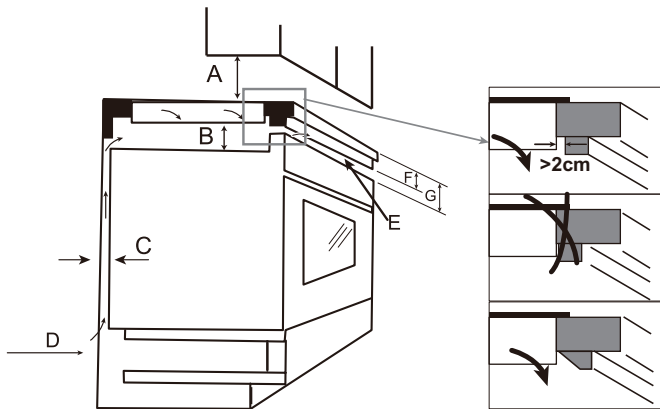

**Примечание: перед поз. Е варочной панели необходимо обеспечить отверстия 560x5 мм для отведения нагретого воздуха.**



**После монтажа убедитесь, что вентиляционное отверстие не закрыто столешницей.**

#### Перед монтажом варочной панели убедитесь, что:

- рабочая поверхность представляет собой ровный прямоугольник, и никакие элементы конструкции не нарушают требования к пространству;
- рабочая поверхность изготовлена из термостойкого материала;
- если варочная панель установлена над духовкой, то в духовке имеется встроенный охлаждающий вентилятор;
- монтаж будет соответствовать всем требованиям к зазорам и применимым нормам и правилам;
- в состав постоянной проводки, смонтированной и расположенной в соответствии с местными нормами и правилами в отношении электропроводки, входит подходящий разъединитель, обеспечивающий полное отсоединение от сетевого электропитания.

Необходимо использовать разъединитель одобренного типа, обеспечивающий разъединение контактов с воздушным зазором 3 мм для всех полюсов (или всех активных проводников, если это допускается местными правилами прокладки электропроводки);

- разъединитель будет легко доступен пользователю после монтажа варочной панели;
- при наличии сомнений в отношении монтажа проконсультируйтесь с местными компетентными строительными органами и ознакомьтесь с внутренними нормативными актами;
- для поверхностей стен, окружающих варочную поверхность, используется термостойкая и легкая в очистке отделка (например, керамическая плитка).

#### После монтажа варочной панели убедитесь, что:

- к кабелю питания нельзя получить доступ через дверцы или ящики шкафа;
- к основанию варочной панели обеспечен достаточный приток свежего воздуха;
- если варочная панель установлена над ящиком или шкафом, то температура дна варочной панели может быть слишком высокой. Для того чтобы предотвратить контакт с руками или воспламеняющимися материалами, под основанием варочной панели устанавливается термозащитный барьер;
- разъединитель легко доступен пользователю

#### Перед размещением крепежных кронштейнов

Устройство следует поместить на устойчивую ровную поверхность (используйте упаковку). Не нажимайте на элементы управления, выступающие из варочной панели.

#### Регулировка положения кронштейна

После монтажа закрепите варочную панель на столешнице с помощью винтов и 4 кронштейнов, расположенных в нижней части варочной панели (см. рисунок).

Отрегулируйте положение кронштейнов в соответствии с толщиной столешницы.

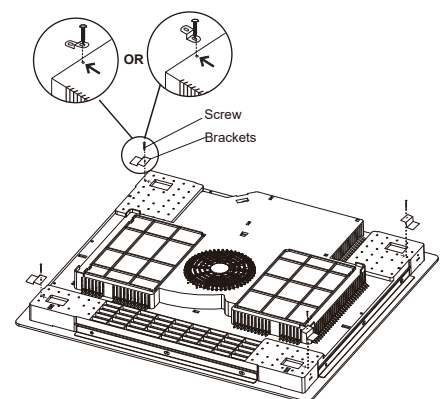

#### Предостережения

1. Монтаж индукционной варочной панели должен производиться квалифицированным персоналом или техническими специалистами. Мы готовы предоставить вам услуги специалистов. Не выполняйте эту работу самостоятельно.
2. Варочную панель не следует устанавливать непосредственно над посудомоечной машиной, холодильником, морозильной камерой, стиральной машиной или сушилкой для белья, так как влажность может повредить электронные компоненты варочной панели
3. Монтаж индукционной варочной панели выполняется таким образом, чтобы обеспечить хороший теплоотвод для повышения ее долговечности.
4. Стена и зона нагрева над столешницей должны выдерживать тепло.
5. Чтобы избежать повреждений, ламинат и клей должны быть термостойкими.



#### Подключение варочной панели к электросети

Подключение этой варочной панели к электросети должен выполнять только соответствующий квалифицированный специалист.

Перед подключением варочной панели к электросети убедитесь, что:

1. внутренняя электропроводка подходит для напряжения, потребляемого варочной панелью;
2. напряжение соответствует значению, указанному на табличке с паспортными данными;
3. сечения кабеля питания позволяет ему выдерживать нагрузку, указанную на табличке с паспортными данными.

Для подключения варочной панели к электросети не используйте адаптеры, переходники или разветвители, так как они могут вызвать перегрев и возгорание.

Кабель питания не должен касаться каких-либо горячих деталей и должен быть расположен таким образом, чтобы его температура в любой точке не превышала 75 °С.

Уточните у электрика, не требуются ли изменения во внутренней проводке. Любые изменения должны производиться только квалифицированным электриком.

Блок питания должен быть подключен в соответствии с применимым стандартом или с использованием однополюсного автоматического выключателя. Способ подключения показан ниже.



#### ПРЕДУПРЕЖДЕНИЕ:

После выполнения электрического соединения закройте кабельный зажим. Закройте и закрутите крышку клеммной панели.

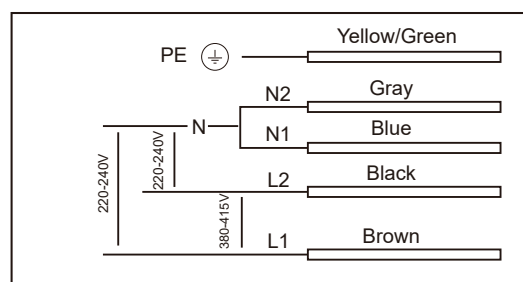
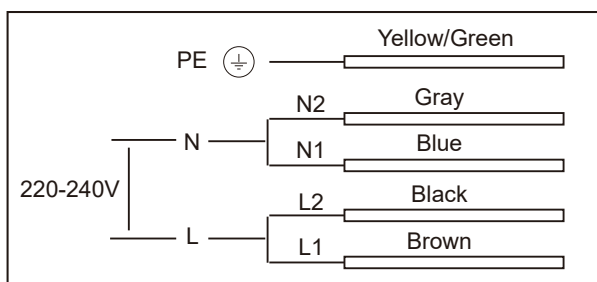

- Если кабель поврежден или требует замены, эта операция должна выполняться представителем центра послепродажного обслуживания с использованием специальных инструментов во избежание несчастных случаев.
- Если изделие подключается непосредственно к сети, необходимо установить многополюсный автоматический выключатель с расстоянием между контактами не менее 3 мм.
- Монтажник должен убедиться в выполнении правильного электрического соединения в соответствии с правилами безопасности.
- Кабель не должен быть изогнут или передавлен.
- Регулярная проверка и замена кабеля должна осуществляться только авторизованными специалистами.

 <p><b>УТИЛИЗАЦИЯ:</b> устройство нельзя утилизировать вместе с несортированными бытовыми мусором. Такие отходы необходимо собирать отдельно для специальной переработки.</p>	<p>Изделие имеет маркировку соответствия Европейской директиве 2012/19/ЕС по утилизации электрического и электронного оборудования. Обеспечивая правильную утилизацию изделия, вы можете предотвратить любой возможный вред для окружающей среды и здоровья человека, который мог бы быть причинен в случае неправильной утилизации.</p> <p>Этот знак на изделии означает, что его нельзя утилизировать как обычные бытовые отходы.</p> <p>Изделие следует доставить в пункт сбора для утилизации электрических и электронных компонентов.</p> <p>Изделие требует специальной утилизации отходов. Для получения дополнительной информации об утилизации, переработке и повторном использовании этого изделия обратитесь в местную администрацию, службу утилизации бытовых отходов или в магазин, где вы его приобрели.</p> <p>Для получения более подробной информации об утилизации, переработке и повторном использовании этого изделия обратитесь в местную администрацию, службу утилизации бытовых отходов или в магазин, где вы приобрели изделие.</p>
--	---

### Служба поддержки клиентов

Мы рекомендуем обращаться в службу поддержки клиентов компании «Хайер», а также использовать оригинальные запасные части. Если у вас возникли проблемы с вашей бытовой техникой, пожалуйста, сначала изучите раздел «Устранение неисправностей».

Если вы не нашли решения проблемы, пожалуйста, обратитесь:

— к вашему официальному дилеру или

— в наш колл-центр:

8-800-250-43-05 (РФ),

8-10-800-2000-17-06 (РБ),

— на сайт [www.haier-europe.com](http://www.haier-europe.com), где вы можете оставить заявку на обслуживание, а также найти ответы на часто задаваемые вопросы.

Обращаясь в наш сервисный центр, пожалуйста, подготовьте следующую информацию, которую вы можете найти на паспортной табличке и в чеке:

Модель \_\_\_\_\_

Серийный номер \_\_\_\_\_

Дата продажи \_\_\_\_\_



Также, пожалуйста, проверьте наличие гарантии и документов о продаже.

**Важно!** Отсутствие на приборе серийного номера делает невозможной для Производителя идентификацию прибора и, как следствие, его гарантийное обслуживание. Запрещается удалять с прибора заводские идентифицирующие таблички.

Отсутствие заводских табличек может стать причиной отказа выполнения гарантийных обязательств.

В настоящий документ могут быть внесены изменения без предварительного уведомления.

Комплектация:\*

- инструкция
- уплотнитель
- комплект крепежа

\* Производитель оставляет за собой право вносить изменения в конструкцию и комплектацию изделия без дополнительного уведомления.

### Транспортирование и хранение

Перевозить и хранить продукт необходимо в заводской упаковке, согласно указанным на ней манипуляционным знакам.

При погрузке, разгрузке и транспортировке соблюдайте осторожность.

Транспорт и хранилища должны обеспечивать защиту продукта от атмосферных осадков и механических повреждений.

Продукция соответствует требованиям технических регламентов Евразийского экономического (таможенного) союза.

Сертификат соответствия № ЕАЭС RU С-СН.АЯ46.В.12676/20 от 18.03.2020 действует до 17.03.2025.

Декларация о соответствии № ЕАЭС N RU Д-СН.БЛ08.В.02461/20 от 11.02.2020 действует до 10.02.2025.

# ГАРАНТИЙНЫЕ УСЛОВИЯ

## Уважаемый покупатель!

Корпорация Haier, находящаяся по адресу: Room S401, Haier Brand building, Haier Industry park, Hi-tech Zone, Laoshan District, Qingdao, Китай, благодарит Вас за Ваш выбор, гарантирует высокое качество и безупречное функционирование данного изделия при соблюдении правил его эксплуатации. Официальный срок службы на изделия бытовой техники, предназначенные для использования в быту: на телевизоры, микроволновые печи — 5 лет, на планшетные компьютеры, ноутбуки и приставки телевизионные — 3 года, на пылесосы — 4 года, на мобильные телефоны и гироскутеры — 2 года, на остальные товары — 7 лет со дня передачи изделия конечному потребителю. Учитывая высокое качество продукции, фактический срок службы может значительно превышать официальный. Рекомендуем по окончании срока службы обратиться в Авторизованный сервисный центр для проведения профилактических работ и получения рекомендаций. Вся продукция изготовлена с учетом условий эксплуатации и соответствует требованиям технических регламентов Евразийского экономического (Таможенного) союза.

Во избежание недоразумений, убедительно просим Вас при покупке внимательно изучить эксплуатационную документацию, условия гарантийных обязательств. Данное изделие представляет собой технически сложный товар бытового назначения. Если купленное Вами изделие требует специальной установки и подключения, настоятельно рекомендуем Вам обратиться к Авторизованному сервисному центру Haier.

Корпорация Haier подтверждает принятие на себя обязательств по удовлетворению требований потребителей, установленных действующим законодательством о защите прав потребителей, иными нормативными актами в случае обнаружения недостатков изделия. Однако Корпорация Haier оставляет за собой право отказать как в гарантийном, так и в дополнительном сервисном обслуживании изделия в случае несоблюдения изложенных ниже условий.

## Условия гарантийного и дополнительного сервисного обслуживания

Корпорация Haier устанавливает гарантийный срок 12 месяцев со дня передачи товара потребителю и производит дополнительное сервисное обслуживание в течение 36 месяцев со дня передачи товара потребителю\*. Во избежание возможных недоразумений, сохраняйте в течение срока службы документы, прилагаемые к изделию при его продаже (товарный чек, кассовый чек, эксплуатационная документация). Дополнительное сервисное обслуживание изделия — бесплатное для потребителя устранение недостатков изделия, возникших по вине Изготовителя. Данная услуга оказывается только при предъявлении владельцем изделия товарного и кассового чеков, иных документов, подтверждающих факт покупки изделия.

Гарантийное обслуживание производится исключительно Авторизованными сервисными центрами Haier. Полный список Авторизованных сервисных центров вы можете узнать в Информационном центре Haier по телефонам:

**8-800-250-43-05** — для Потребителей из России (бесплатный звонок из регионов России)

**8-10-800-2000-17-06** — для Потребителей из Беларуси (бесплатный звонок из регионов Беларуси)

или на сайте: [www.haier-europe.com](http://www.haier-europe.com) или сделав запрос по электронной почте: [help@haieronline.ru](mailto:help@haieronline.ru).

Данные Авторизованных сервисных центров могут быть изменены, за справками обращайтесь в Информационный центр Haier.

## Гарантийное и дополнительное сервисное обслуживание не распространяется на изделия, недостатки которых возникли вследствие:

- нарушения потребителем условий и правил эксплуатации, хранения и/или транспортировки товара;
- неправильной установки и/или подключения изделия;
- нарушения технологии работ с холодильным контуром и электрическими подключениями, как и привлечение к монтажу Изделия лиц, не имеющих соответствующей квалификации, подтвержденной документально;
- отсутствия своевременного технического обслуживания Изделия в том случае, если этого требует эксплуатационная документация;
- избыточного или недостаточного давления в водопроводной сети;
- применения моющих средств, несоответствующих данному типу изделия, а также превышения рекомендуемой дозировки моющих средств;
- использования изделия в целях, для которых оно не предназначено;
- действий третьих лиц: ремонт или внесение несанкционированных изготовителем конструктивных или схмотехнических изменений неуполномоченными лицами;
- отклонений от стандартов и норм питающих сетей;
- действия непреодолимой силы (стихия, пожар, молния т. п.);
- несчастных случаев, умышленных или неосторожных действий потребителя или третьих лиц;
- если обнаружены повреждения, вызванные попаданием внутрь изделия посторонних предметов, веществ, жидкостей, насекомых, продуктов жизнедеятельности насекомых;
- срабатывание термозащиты в следствии включения не заполненного/не полностью заполненного водой бака водонагревателя.

## Гарантийное и дополнительное сервисное обслуживание не распространяется на следующие виды работ:

- установка и подключение изделия на месте эксплуатации;
- инструктаж и консультирование потребителя по использованию изделия;
- очистка изделия снаружи либо изнутри.

## Гарантийному и дополнительному сервисному обслуживанию не подлежат нижеперечисленные расходные материалы и аксессуары:

- фильтры для кондиционеров;
- фильтры, шланги для подвода /слива воды для стиральных и посудомоечных машин;
- шланги, трубки, щетки, насадки, пылесборники, фильтры для пылесосов;
- тарелки, вертелы, решетки, блюда и подставки для микроволновых печей;
- фильтры, поглотители запахов, лампочки, полки, ящики, подставки и другие емкости для хранения продуктов в холодильниках;
- пульты управления, аккумуляторные батареи, элементы питания, внешние блоки питания и зарядные устройства;
- документация, прилагаемая к изделию.

Периодическое обслуживание изделия (замена фильтров и т. д.) производится по желанию потребителя за дополнительную плату.

**Важно!** Отсутствие на приборе серийного номера делает невозможной для Изготовителя идентификацию прибора и, как следствие, его гарантийное обслуживание. Запрещается удалять с прибора заводские идентифицирующие таблички. Повреждение или отсутствие заводских табличек может стать причиной отказа выполнения гарантийных обязательств.

\*дополнительное сервисное обслуживание не распространяется на электрические водонагреватели, микроволновые печи, холодильники моделей HRB-331, морозильники, газовые плиты, пылесосы, пылесосы-роботы, телевизоры, приставки телевизионные, планшетные компьютеры, ноутбуки, мобильные телефоны, гироскутеры.

## **ТОЛЫҚ ҚУАТТЫЛЫҚ РЕЖИМІН ШЕКТЕУ**

Бір мезгілде толық қуатпен сол жағындағы екі және оң жағындағы екі конфоркалардың тек біреуі ғана жұмыс істей алады, себебі, кері жағдайда қуаттылық шегі асып кетеді.

Бір конфорканың қуатын арттыру осы жақтағы екінші конфорканың қуатын автоматты азайтады, бұл жағдайда, бір жағындағы конфоркалардың жалпы қуаты 3500 Вт аспауы керек.

---

### **Монтаждау**

#### **Электр тоғының соғу қаупі**

- Кез-келген жұмысты немесе техникалық қызмет көрсетуді бастамас бұрын осы өнімді қабырғадағы розеткадан ажыратыңыз.
- Тиісті жерлендіру жүйесіне қосылу қажет және қажет.
- Ішкі сымдық жүйеге өзгерістерді білікті электрші ғана орындауға тиіс.
- Осы нұсқауларды орындамау электр тоғының соғуына немесе өлімге әкелуі мүмкін.

#### **Кесудің қаупі**

- Абайлаңыз - панельдің шеттері өткір.
- Бұл ескертуді сақтамау жарақатқа немесе кесуге алып келуі мүмкін.

#### **Маңызды қауіпсіздік нұсқаулары**

- Осы өнімді орнату немесе пайдалану алдында осы нұсқаулықты мұқият оқып шығыңыз.
- Өнімге жанғыш материалдар мен бұйымдарды қоймаңыз.
- Бұл ақпаратты өнімді орнату үшін жауапты адамға беріңіз.
- Қауіпті болдырмау үшін бұл құрылғыны осы орнату нұсқауларына сәйкес орнату керек.
- Өнімді тек білікті қызметкерлер ғана орнатып, жерге орналастыруы керек.
- Өнім қуат көзінен толық ажыратуды қамтамасыз ететін ажырату бар тізбеге қосылуға тиіс.
- Өнімді дұрыс орнату ешқандай кепілдік немесе міндеттемені бұзуы мүмкін.

#### **Пайдалану және техникалық қызмет көрсету.**

##### **Электр тоғының соғу қаупі**

- Зақымдалған немесе жарылған плитаға дайындамаңыз. Плитадағы ақаулық немесе күдікті сезінсеңіз, өнімді электр розеткасына (электр розеткасынан) дереу өшіріп, білікті маманнан кеңес алыңыз.
- Тазалау немесе қызмет көрсету алдында плитаны электр розеткадан ажыратыңыз.
- Осы нұсқауларды орындамау электр тоғының соғуына немесе өлімге әкелуі мүмкін.

##### **Денсаулыққа қауіп төндіреді**

- Өнім электромагниттік қауіпсіздік стандарттарына сәйкес келеді.
- Алайда, кардиостимуляторлармен немесе басқа электрлік импланттары бар адамдар (мысалы, инсулин сорғылары) олардың импланттары электромагниттік өрістерге ұшырамауын қамтамасыз ету үшін өнімді пайдаланбас бұрын дәрігермен немесе имплантация өндірушімен кеңесуі керек.
- Осы нұсқауларды орындамау өлімге әкелуі мүмкін.

##### **Ыстық бедердің қаупі**

- Өнім пайдаланылғанда қызады. Пештің ішіндегі қыздыру элементтеріне тиіп кетпеңіз.
- Сәйкес ыдыс-аяқтардан басқа дене бөлшектерін, киім-кешектерін немесе заттарын беткі салқындағанша индукциялық шыныға тигізбеңіз.
- Пышақтар, шанышқылар, қасықтар және қапқақтар сияқты металл заттар пештің үстіне қойылмауы керек, себебі олар қызуы мүмкін.
- Балаларды алшақ ұстаңыз.
- Қаламдар сенсорға ыстық болуы мүмкін. Қамырға арналған қаламдар басқа тағам пісіру алаңдарының үстінде болмағанын тексеріңіз. Балалардың ыдыстардың тұтқаларына жете алмайтындығына көз жеткізіңіз.
- Осы нұсқауларды орындамау күйік пен қыруды тудыруы мүмкін.

##### **Кесудің қаупі**

- Қорғаныс қақпағын алып тастағанда, плитаның плитасының өткір жүзі ашылады. Оны аса сақ болыңыз және әрдайым қауіпсіз жерде, балалардың қолы жетпейтін жерде сақтаңыз.

Бұл ескертуді сақтамау жарақатқа немесе кесуге алып келуі мүмкін.

#### **Қауіпсіздік техникасы жөніндегі маңызды нұсқаулар**

- Өнімді ешқашан қараусыз қалдырмаңыз. Қайнау бұдың пайда болуына әкеледі және төгілген май сұйықтығын тұтату ықтималдығын тудырады.
- Өнімді жұмыс немесе сақтау орны ретінде қолданбаңыз.
- Өнімге ешқашан заттар немесе ыдыс-аяқ қоймаңыз.
- олар электромагниттік өрістің әсерінен құлап мүмкін (мысалы, несие картасын, жад картасын) немесе электрондық құрылғыларды (мысалы, компьютерлер, MP3-ойнатқыштар) магниттік зат қоймаңыз немесе өнімді қалдырмаңыз.
- Өнімді ешқашан бөлмені жылытуға немесе жылытуға қолдануға болмайды.
- Пайдаланғаннан кейін, осы нұсқаулықта сипатталғандай (мысалы, сенсорлық түймелерді

пайдаланып) қыздырғыштар мен плитаны өшіріңіз. алып тастау бұйымдар Оттықтар өшіру кезде, функция ыдыс-аяқ анықтау арқылы ғана ажырату сүйенеді емес.

- Балаларға өніммен ойнауға рұқсат бермеңіз, отырмаңыз, көтерілмеңіз немесе үстіне шықпаңыз.
- Өнімнің шкафтарындағы балаларға қызығушылық тудыратын заттарды сақтамаңыз. Плитке көтерілген балалар ауыр жарақат алуы мүмкін.
- Өнімді пайдаланатын бөлмеге балаларды жалғыз қалдырмаңыз немесе қараусыз қалдырмаңыз.
- Балаларға немесе мүгедектерге өнімді тек қана жауапты және құзыретті адамның қатысуымен пайдалануға болады. Оқытушы өнімді өздігінен немесе қоршаған ортаға зиян келтірместен пайдалануға болатынын қамтамасыз етуі керек.
- Нұсқаулықта ұсынылмаса, бұйымның кез-келген бөлігін жөндемеңіз немесе ауыстырмаңыз. Барлық басқа қызметтерді білікті маман жүзеге асыруға тиіс.
- Пешті тазалау үшін бу тазалағышын пайдаланбаңыз.
- Плитке ауыр заттарды салмаңыз немесе салмаңыз.
- Пештің үстінде тұрмаңыз.
- Осы шынысына сызат мүмкін біркелкі шетінен ыдысты пайдаланбаңыз және индукциялық шыны бетінде тағамдарды сүйреңіз емес.
- олар шыны индукция сызат түсіруі мүмкін, себебі плитаны тазалау үшін жуғыш затты немесе басқа қатал қырғыш тазалағыш құралдарды пайдаланбаңыз. Өнім тұрмыстық немесе ұқсас үй-жайларда, мысалы, дүкендерде, кеңселерде және басқа да тұрмыстық кеңселерде пайдалануға арналған.
- Егер қуат сымы зақымдалған болса, оны өндіруші немесе оның қызмет көрсетуші агентінен алуға болатын арнайы сым немесе бөлікпен алмастыру керек.
- ЕСКЕРТУ: Құрылғы мен оның бөліктері пайдалану кезінде қызады. Қыздыру элементтеріне тиіп кетпеу үшін күтім жасалуы керек.

8 жасқа дейінгі балалар ересектердің үнемі қадағалауымен плитаның жанында қалуы мүмкін. Балаларға осы бұйыммен ойнауға тыйым салынады. Балаларға ересектердің қадағалаусыз құрылғыны тазалауға және жөндеуге рұқсат етілмейді.

- Бұл құрылғыны 8 жастан асқан балалар және физикалық, сенсорлық немесе ақыл-ой қабілеттерін төмендететін немесе тәжірибе мен білімнің жетіспеушілігі төмен адамдар бақылайтын болса немесе құрылғыны қауіпсіз пайдалану туралы нұсқау берілген болса және олар ықтимал қауіпті .
- ЕСКЕРТУ: Беткі жағында сызаттар болса, ықтимал электр тоғының соғуын болдырмау үшін құрылғыны өшіріңіз. Бұл талап шынайы керамикалық керамика немесе тірі бөлшектерді қорғайтын ұқсас материал үшін жарамды.
- Өнім сыртқы таймер немесе жеке қашықтан басқару жүйесі арқылы пайдалануға арналмаған.
- НАЗАР АУДАРЫҢЫЗ: Дайындық процесі бақылауда өту керек болады. Қысқа мерзімді дайындау процесі үнемі бақылауда болуы керек.
- ЕСКЕРТУ: Өнімнің қырылып кетуіне жол бермеу үшін, оны орнатудан бұрын тұрақты күйде ұстау керек. Орнату жөніндегі нұсқаулыққа жүгініңіз.
- ЕСКЕРТУ: Тағам дайындау өндірушісі дайындаған немесе өнімді дайындаушы көрсеткен плитаның қауіпсіздік құралдарын тек қолданыстағы нұсқаулықтарда немесе өнімге қосылған қорғаныс құрылғыларында пайдаланыңыз. Қолайсыз қорғаныс құрылғыларды пайдалану апаттарға әкелуі мүмкін.

Өнім функционалды мақсаттарға арналған жерге қосылымды қамтиды.

АБАЙЛАҢЫЗ: Плитаны май немесе маймен қараусыз қалдыру қауіпті болуы және өртке әкелуі мүмкін. Өрт сумен сөндіріңіз; Оның орнына өнімді өшіріп, Содан кейін жалынды жабыңыз, мысалы, қақпақ немесе өрт жамылғысы бар.

ЕСКЕРТУ: өрт қауіпі: заттарды заттарды пісіру беттеріне сақтамаңыз.



ЕСКЕРТПЕ: Қолданылғаннан кейін кристалды әйнек ыстық күйде қалады, оны ұстамаңыз!



## ТЕХНИКАЛЫҚ СИПАТТАМАЛАРЫ

Моделі	Қуат көзі	Қуаты				Өлшемі (мм)	Кіріктіру қимасының өлшемі (мм)
		Қыздырудың алдыңғы сол жақ аймағы (180 мм)	Қыздырудың артқы сол жақ аймағы (140 мм)	Қыздырудың артқы оң жақ аймағы (180 мм)	Қыздырудың алдыңғы оң жақ аймағы (140 мм)		
ННХ-У64SVVB	220-240 В~, 50 Гц 380-415 В 2N~, 50 Гц	2000 Вт (2600 Вт дейін жоғарылату)	1200 Вт (1500 Вт дейін жоғарылату)	2000 Вт (2600 Вт дейін жоғарылату)	1200 Вт (1500 Вт дейін жоғарылату)	590x520x66	560X490

Моделі	Қуат көзі	Қуаты				Өлшемі (мм)	Кіріктіруге арналған қиманың өлшемі (мм)
		Қыздырудың алдыңғы сол жақ аймағы (180 мм)	Қыздырудың артқы сол жақ аймағы (180 мм)	Қыздырудың артқы оң жақ аймағы (180 мм)	Алдыңғы оң жақ қыздыру аймағы (180 мм)		
ННХ-У64SFFVB	220-240 В~, 50 Гц 380-415 В 2N~, 50 Гц	2000 Вт (2600 Вт дейін жоғарылату)	1200 Вт (1500 Вт дейін жоғарылату)	2000 Вт (2600 Вт дейін жоғарылату)	1200 Вт (1500 Вт дейін жоғарылату)	590x520x66	560X490

## БҰЙЫМНЫҢ ҚЫСҚАША СИПАТЫ

Үстінен қараған көрінісі



ННХ-У64SFFVB

ННХ-У64SVVB

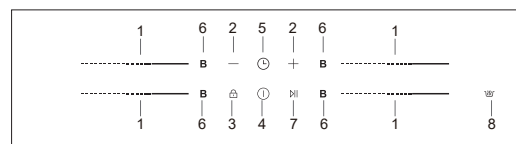
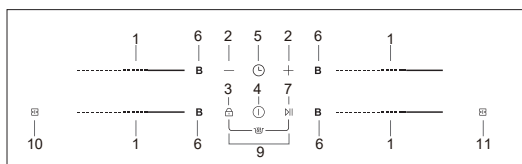

1. Қыздыруды реттеу элементі
2. Таймерді басқару батырмасы
3. Бұғаттау батырмасы
4. Қосу/сөндіру батырмасы
5. Таймер батырмасы
6. Қуатты арттыру батырмасы (Boost)

7. Үзіліс/қосу батырмасы
8. Жылуды сақтау (қыздыру) қызметінің батырмасы
9. Қыздыру режимі (батырмалар үйлесімі)
10. Аймақтарды сол жағынан біріктіру батырмасы

11. Аймақтарды оң жағынан біріктіру батырмасы

### Жаңа индукциялық пісіру панелін пайдалану алдында

- Осы нұсқаулықты монтаждау және пайдалану қауіпсіздігі туралы ақпарат бөліміне баса назар аударып отырып оқып танысыңыз.
- Индукциялық пісіру панелінде болуы ықтимал қорғаушы үлдірді алып тастаңыз.

### Сенсорлық батырмаларды пайдалану

- Басқару элементтері жанасуды сезеді, сондықтан күш салудың қажеті жоқ.
- Саусақ ұштарымен емес, дөңестерімен жанасу керек.
- Әрбір жанасу кезінде дыбыстық сигнал естіледі.
- Басқару элементтері үнемі таза, құрғақ екеніне және басқа заттармен (мысалы, ыдыс немесе шүберек) жабылмағанына көз жеткізіңіз. Тіпті, жұқа су қабатының өзі басқаруды қиындатуы мүмкін.

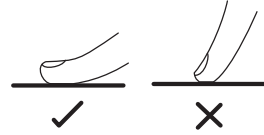

Лайықты ас үй ыдысын таңдау

- Тамақты индукциялық дайындауға жарамды ыдыстарды ғана пайдаланыңыз. Қаптама немесе ыдыс түбінен индукция белгісін іздеңіз.
- Сіз ыдыс жарамдылығын магниттік тесті орындау арқылы тексере аласыз. Ыдыс түбіне магнитті жақындатыңыз. Егер түбі тарылса, индукцияға жарайды.
- Егер сізде магнит болмаса:

1. Тексергіңіз келетін ыдысқа аздап су құйыңыз.

2. Егер дисплейде «» белгішесі көрсетілмесе және су қызып кетсе, ыдыс индукциялық пісіру панеліне жарамды.

- Келесі материалдардан жасалған ас үй ыдыстары индукциялық пісіру панеліне жарамсыз: таза тот баспайтын болат, магниттік негізі жоқ алюминий немесе мыс, шыны, ағаш, фарфор, керамика және саз.

Жиегі тегіс емес немесе түбі тегіс емес ыдысты пайдаланбаңыз.

Ыдыс түбі тегіс, шыныға тығыз жуысуына және өлшемі конфоркамен бірдей екеніне көз жеткізіңіз. Аздап кең ыдысты пайдалану максималды тиімділікті қамтамасыз етеді. Диаметрі кіші ыдысты пайдаланған кезде, тиімділік күтілгеннен төмен болуы мүмкін.

Ірі конфоркаға диаметрі 140 мм кем ыдысты орналастырған жағдайда, пісіру панелі мән бермеуі мүмкін.

Әрқашан ыдысты конфорканың ортасына орналастырыңыз.

Индукциялық пісіру панелінен көтеріп алыңыз - жылжитпаңыз, себебі ол шыныға сызат түсіруі мүмкін.

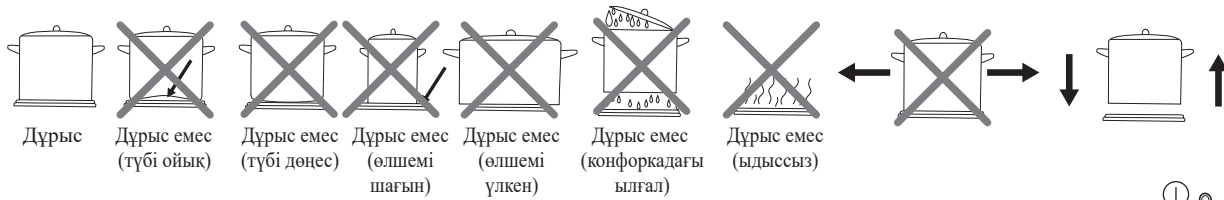

### Ас әзірлеудің басталуы

1. Қосу/сөндіру (ON/OFF) батырмасын басыңыз.

Қуатты қосқанда, бір мәрте дыбыстық сигнал естіледі, барлық дисплейлерде «-» немесе «--» көрінеді. Бұл индукциялық пісіру панелі күту режиміне енгенін білдіреді.

2. Пайдаланғыңыз келген конфоркаға лайық келетін ыдысты қойыңыз.

- Ыдыс түбі мен конфорканың беті таза және құрғақ екеніні тексеріңіз.

3. Сырғымаға жанасып, қуат деңгейін белгілеңіз: саусағыңызбен бойымен өтіңіз немесе сырғыма межелігіндегі кез келген нүктеге жанасыңыз.

• Егер бір минут ішінде қуатты таңдамайтын болсаңыз, индукциялық пісіру панелі автоматты түрде сөнеді. Бұл жағдайда 1-қадамнан қайта бастау керек.

• Конфорканы әдепкі күйі бойынша қосу үшін сырғыма межелігін кез келген жерінен басу оны 5 қуат деңгейіне ауыстырады.

- 0-9 дейін қуат деңгейін таңдау үшін сырғыма межелігін қолмен басыңыз.

- Қыздыру баптауын ас әзірлеу кезінде кез келген уақытта өзгертуге болады, немесе

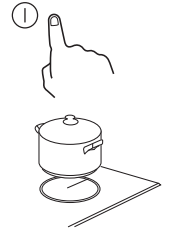

### Егер дисплейде «» белгішесі қыздыру баптауымен кезектесіп жыпылықтаса

Бұл мынаны білдіреді:

- ыдысты тиісті конфоркаға қоймадыңыз немесе
- пайдаланылатын ыдыс тамақты индукциялы дайындауға жарамсыз, немесе
- ыдыс тым кішкентай немесе конфоркада дұрыс орналаспаған.

Егер конфоркада лайықты ыдыс болмаса, қыздыру орын алмайды.

Егер конфоркаға лайықты ыдыс қойылмаса, онда дисплей бір минуттан кейін автоматты түрде сөнеді.

### Тамақ дайындауды аяқтағаннан кейін

1. Реттеу сырғымасын солдан шеткі нүктеге дейін саусақпен жүргізіп, конфорканы сөндіріңіз. Дисплейде «0» көрсетілгеніне көз жеткізіңіз.

2. Пісіру панелін толық сөндіру үшін «ON/OFF» батырмасына қол тигізіңіз. 0

3. Күйіп қалмаңыз! «H» индикаторы қай конфоркалар қолмен ұстағанда, әлі тым ыстық екенін көрсетеді. Бұл белгі бет қауіпсіз

температураға дейін суығанда жойылады. Бұл қызметті энергия үнемдеу үшін пайдалануға болады - бет ыстық болған кезде, онда тағамды қосымша жылытуға болады.



**Ескертпе:** егер пісіру панелі сөндірулі болғанда, дисплейде «H» белгісі жанып тұрса, индукциялық шынының температурасы бұрынғысынша өте жоғары екенін және индукциялық шыныға қол тигізу күйіп қалудың себебі болуы мүмкін екенін білдіреді.

**Ескертпе:** пайдаланғаннан кейін тиісті батырманы басып, конфорканы сөндіріңіз.

Ыдысты табу датчигіне сенім артпаңыз.

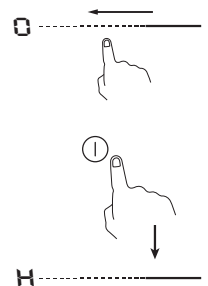

## Есте сақтау функциясы

Егер пісіру панелі кездейсоқ сөндірілген болса, бұл функция конфоркалардың барлық баптауларын қалпына келтіруге мүмкіндік береді. Сөндіргеннен кейін пісіру панелін қайта іске қосу үшін қосу/сөндіру (on/off) батырмасын басыңыз; сөндіру алдында белсенді болған баптаулардың бәрі қалпына келтірілетін болады.

## Кідіріс функциясы

Косу

Бір немесе бірнеше конфорканың жұмысын тоқтату үшін, Кідіріс/Старт (pause/start) батырмасын басыңыз. Қысқа сигнал естіледі, ал дисплейде «11» көрсетіледі. Өшіру Кідіріс іске қосылып тұрғанда Кідіріс/Старт (Pause/Start) батырмасын басыңыз, сонда индукциялық пісіру панелі бұрын белгіленген режимде жұмысын қайта бастайды.

## ЕСКЕРТІМЕ

1. Кідіріс режимінде «Pause/Start», «Lock», «ON/OFF» батырмаларынан басқа барлық батырмалар бұғатталған.
2. Кідіріс кезінде дайындаудың таймері санағын уақытша тоқтатады. Кідіріс аяқталғаннан кейін, таймер уақыт санағын қайта қосады.
3. Үзіліс функциясы пісіру панелінің жұмысын 30 минуттан арттырмай, тоқта тұрады. Егер осы уақыт ішінде ешқандай батырма басылмаған болса, онда барлық конфоркалар автоматты түрде сөнеді.

## Басқару элементтерін бұғаттау

- Андаусыз пайдалануға (мысалы, балалардың конфоркаларды кездейсоқ қосуына) жол бермеу үшін, басқару батырмаларын бұғаттауға болады.
- Бұғаттау режимінде басқарудың бүкіл элементтері, «ON/OFF» батырмасын қоспағанда, сөнеді. Басқару элементтерін бұғаттау:

Бұғаттау батырмасын басыңыз және 2 секунд бойы басып, ұстап тұрыңыз. Таймер дисплейінде «Lo» көрсетіледі. Басқару элементтерін бұғаттан шығару:

1. Индукциялық пісіру панелі қосулы екеніне көз жеткізіңіз.
2. Бұғаттау батырмасын басыңыз және 2 секунд бойы басып, ұстап тұрыңыз.
3. Енді индукциялық пісіру панелін пайдалануға болады.

Пісіру панелі бұғаттау режимінде болғанда, басқарудың бүкіл батырмалары, «ON/OFF» батырмасын қоспағанда, сөндірілуі болады. Сіз төтенше жағдайда «ON/OFF» батырмасының көмегімен индукциялық пісіру панелін әрқашан сөндіре аласыз. Бұл ретте оның қосу үшін, алдымен пісіру панелін бұғаттан шығару керек.

## Қызып кетуден қорғау

Температура сезбегі индукциялық пісіру панелінің ішіндегі температураны қадағалауы мүмкін. Қатты қызып кеткен жағдайда, индукциялық пісіру панелі автоматты түрде сөнеді.

## Ұсақ заттарды табу

Егер пісіру панеліне габаритті емес немесе магнитті емес ыдысты (мысалы, алюминий) немесе басқа да ұсақ заттарды (пышак, шанышқы, кілт) қалдырса, дисплей «L» жыпылықтайтын болады, жыпылықтайды, ал пісіру панелі 1 минуттан кейін автоматты түрде күту режиміне ауысады. Желдеткіш тағы екі минут бойы индукциялық пісіру панелін салқындатуды жалғастыратын болады.

## Қорғағыш автоматты сөндіру

Автоматты түрде сөндіру сіздің индукциялық пісіру панеліңіздің қорғаныш функциясы болып табылады. Егер пісіру панелін сөндіруді ұмытып кетсеңіз, біраз уақыттан кейін ол автоматты түрде сөнеді. Әдепкі қалып бойынша сөндірілу уақыты қуаттың әртүрлі деңгейлері үшін төмендегі кестеде көрсетілген:

Қуат деңгейі	1	2	3	4	5	6	7	8	9
Әдепкі қалып бойынша таймерді баптау (сағат)	8	8	8	4	4	4	2	2	2

Ыдысты конфоркадан алғаннан кейін индукциялық пісіру панелі қыздыруды бірден тоқтауы мүмкін, және 1 минуттан кейін ол автоматты түрде сөнеді.



Кардиостимуляторы бар тұлғаларға осы аспапты қолданар алдында дәрігермен кеңесу керек.

## Таймерді қолдану

- Таймерді бір немесе бірнеше конфорканы белгіленген уақыт аяқталғаннан кейін сөндіруге баптауға болады.
- Таймерде 99 тоғыз минутқа дейін уақытты белгілеуге болады.

Бір конфорканы сөндіруге арнап таймерді баптау

1. Таймерін баптағыңыз келген конфорканың реттегішіне жанасыңыз.
2. Таймерді басқару батырмасын басыңыз. Кері санақ индикаторы жанып сөне бастайды, ал таймер дисплейінде «30» көрсетіледі.

3. Уақытты орнату үшін таймердің “-” немесе “+” батырмаларын басыңыз.

Кенес: таймерді басқару батырмаларын басқанда, “-” немесе “+” мәні 1 минутқа азаятын немесе көбейетін болады.

Уақытты 10 минуттық қадаммен өзгерту үшін “-” немесе “+” батырмасын басып ұстаңыз.

4. Қалған уақытты нөлге келтіру үшін «←» батырмасын басыңыз; таймерді болдырмау үшін таймерді басқару батырмасын басып, дисплейде «00» пайда болғанша ұстап тұрыңыз.

5. Уақыт белгіленгенде, оның санағы бірден басталады. Дисплейде қалған уақыт көрсетіледі және таймер шамы 5 секунд ішінде жыпылықтайды.

**ЕСКЕРТІМЕ:** қуат индикаторының жанындағы жыпылықтайтын қызыл нүкте таймер тандалған конфорка үшін уақыт санағанын білдіреді.

6. Белгіленген уақыт аяқталғаннан кейін тиісті конфорка автоматты түрде сөнеді.

7. Бірнеше конфоркаларды кейінге қалдырылған сөндіруді баптау кезінде, дисплейде ең төмен кідіріс уақыты көрсетіледі. Басқа конфорка қосылуына дейінгі қалған уақытты білу үшін осы конфорка батырмасын басыңыз.



Егер бұрын басқа конфоркалар қосылған болса, олар жұмысын жалғастырады.

## Таймердің уақытты кері санауы

Кері санақ таймері тәуелсіз жұмыс істейді және қандай да бір конфорканың жұмысына байланысты емес.

1. Таймер реттегішін басыңыз. Есептегіш жыпылықтай бастағанда, таймер дисплейінде «30» пайда болады.
2. Уақытты «+» және «←» батырмаларымен белгілеңіз. Таймерде 99 тоғыз минутқа дейін уақытты белгілеуге болады.
3. Уақыт белгіленгенде, оның санағы бірден басталады.
4. Кері санақ аяқталғаннан кейін 20 қысқа дыбыстық ескерту сигналы беріледі.

III



IV

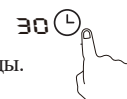
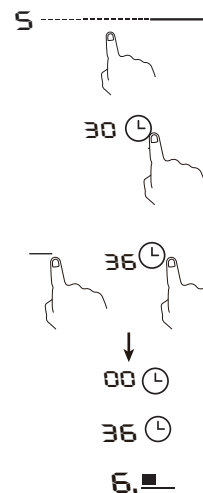

## Қыздыру (ННХ-Y64SVVB)

Қосу

1. Қыздыруды қосу қажет болатын конфорка реттеушісін басыңыз.
2. 1-режимге ауыстырып-қосу үшін қыздыру батырмасын («Keep warm») басыңыз, тиісті дисплейде «L» көрсетіледі; бұл ретте температура 42 °C шамасында сақталатын болады.
3. 2 режиміне ауысу үшін жылыту батырмасын («Keep warm») екі рет басыңыз тиісті дисплейде «U» пайда болады температура 70 °C шамасында сақталады.

4. Нақты температура ыдыс түріне және тағам мөлшеріне байланысты. Өшіру

1. Қыздыруды сөндіру қажет болатын конфорка реттеушісін басыңыз.
2. Егер конфорка 2-режимде жұмыс істеп тұрса, қыздыру батырмасын («Keep warm») қайталап басыңыз, тиісті дисплейде «<-» көрсетіледі, ал конфоркаға арналған қыздыру режимі сөнеді.
3. Қыздыру функциясы 8 сағаттан артық жұмыс істемейді. Егер 8 сағаттың ішінде басылу болмаса, онда осы уақыт аяқталғаннан кейін белсенді конфоркалар сөнеді.

## Қыздыру (ННХ-Y64SFFVB)

Қосу

1. Жылытуды қосқыңыз келген конфорканы таңдау батырмасын басыңыз.
2. Бір мезгілде 1-режимге ауыстырып-қосу Бұғаттау батырмасы («keylock control») және үзіліс/қосу батырмасын («Pause/start») басыңыз, тиісті дисплейде «L» көрсетіледі; бұл ретте температура 42 °C шамасында сақталатын болады.
3. Бір мезгілде 2-режимге ауыстырып-қосу Бұғаттау батырмасы («keylock control») және үзіліс/қосу батырмасын («Pause/start») екі рет басыңыз, тиісті дисплейде «U» көрсетіледі; бұл ретте температура 70 °C шамасында сақталатын болады.
4. Нақты температура ыдыс түріне және тағам мөлшеріне байланысты.

Өшіру

1. Қосқыңыз келген конфорканы таңдау батырмасын басыңыз.
2. 2 режимде бір Бұғаттау батырмасы («keylock control») және үзіліс/қосу батырмасын («Pause/start») батырмаларын қайта басыңыз, сәйкес дисплейде «<-» пайда болады және қыздыру режимі сөнеді.
3. Қыздыру функциясы 8 сағаттан артық жұмыс істемейді. Егер 8 сағаттың ішінде басылу болмаса, онда осы уақыт аяқталғаннан кейін белсенді конфоркалар сөнеді.

## Кеңейту аймағын пайдалану (максималды қуат 3000 Вт) ННХ-Y64SFFVB

Кеңейту аймағы функциясын қосу

1. Сәйкес кеңейту аймағының батырмасын басыңыз.

Кеңейту аймағының үстіндегі индикатор жанады. Конфоркаларды қыздыру параметрлері үнсіз келісім бойынша «0» күйіне орнатылады, оларды «1» минимумынан «P» максимумына дейін реттеуге болады. Осыған дейін конфоркалар үшін жұмыс істеген барлық батырмалар өшіріліп, таймер дисплейінде екі «<->» сыйзығы пайда болады.

2. Кез келген конфорканы қыздыруды реттеу элементінің көмегімен қуат деңгейін белгілеңіз. Таңдалған қыздыру деңгейі кеңейту аймағындағы әрбір конфорка үшін қыздыру деңгейінің дисплейінде көрсетіледі.

Кеңейту аймағы функциясын сөндіру

Пайдаланылатын конфорка үшін Кеңейту аймағы функциясы батырмасын басыңыз.

Біріктірілген конфоркалар әрі қарай екі жеке конфорка ретінде жұмыс істейді.

Қуатты арттыру батырмасы (Boost)

Сәйкес кеңейту аймағының «Boost» батырмасын басыңыз. Қысқа дыбыстық сигнал беріледі, дисплейде «P» пайда болады және пісіру беті Boost режиміне ауысып, қуаты 1500 Вт немесе 2600 Вт дейін азаяды. Boost режимі 5 минут қолданылады, одан кейін пісіру панелі автоматты түрде алдыңғы жұмыс режиміне қайтады. Қуатты арттыру режимін сөндіру үшін пісіру панеліндегі BOOST батырмасын басыңыз, конфоркалар әдеттегі режимде жұмыс жасайды.

**Ас әзірлеу бойынша нұсқаулар.**



Қуыру кезінде түбінің қалыңдығы 3 мм аз табаны пайдалану ұсынылады, кері жағдайда тағам нашар қуырылады. Қуырған кезде абай болыңыз, әсіресе, «Boost» функциясын пайдалансаңыз, май өте жылдам қызады. Аса жоғары температурада май кенеттен тұтанады, бұл өрт шығуының жоғары қауіпін тудырады.

## Қыздыру параметрлері

Төменде орнату туралы ұсыныстар бар. Керек-жаракты баптау бірнеше тағамға, соның ішінде ыдыс-аяқтарыңызға және тағам мөлшеріне байланысты болады. Ең қолайлы параметрлерді табу үшін индукциялық пешпен жұмыс істеңіз.

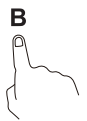

Қыздыру қуатын баптау	Жарамдылығы
1–2	<ul style="list-style-type: none"> <li>• аз мөлшерде азық-түлікті баяу қыздыру</li> <li>• Шоколадты, сары май мен тез күйдіретін өнімдерді еріту</li> <li>• Баяу қайнау</li> <li>• Баяу қыздыру</li> </ul>
3–4	<ul style="list-style-type: none"> <li>• Қыздыру</li> <li>• Тез қайнау</li> <li>• Күріш қайнату</li> </ul>
5–6	<ul style="list-style-type: none"> <li>• Жұқа құймақтар, құймақтар</li> </ul>
7–8	<ul style="list-style-type: none"> <li>• Паста әзірлеу</li> </ul>
9	<ul style="list-style-type: none"> <li>• Араластырып қуыру</li> <li>• Қуырып алу</li> <li>• Көжені қайнауға жеткізу</li> <li>• Суды қайнату</li> </ul>

#### Күтім және тазалау

##### 1. Күнделікті шыны ластануы (саусак іздері, іздері, дақтар, өткір өнімдерін бұғазы арналған шыны қалдырды).

- 1) Пештің қуатын өшіріңіз;
- 2) Плита тазалағышын беті әлі жылы болғанша қолданыңыз (бірақ ыстық емес!)
- 3) Құрғақ шүберекпен немесе қағаз сүлгімен шаймаңыз және құрғатыңыз.
- 4) Пештің қуатын қосыңыз.

**ЕСКЕРТПЕ:** • Пештің қуаты өшіп тұрғанда, ыстық пленкаға әлі де ыстық болуы мүмкін. Абайлаңыз.

• Қатты губкалар, кейбір нейлон қырғыштарды және қатал / абразивті жуу құралдары бетін тырнап, сондықтан сіздің тазалағышқа немесе осы панельде үшін шаңсорғыштың жарамдылығын тексеруге болады.

• Плитадағы плитаға ешқашан қалдық қалдырмаңыз: бұл әйнек түсінің өзгеруіне әкелуі мүмкін.

##### 2. Қайнаған сұйықтықтың құйылуы, балқытылған тағам қалдықтары және шыныға жағылған тәтті тағамдар

оттықтың ыстық беттерге тимеуін ал бірден, индукциялық шыны тақталар үшін жарамды күрт жүзінің (осы құралдардың барлық енгізілген жоқ), бар күрекше, замазка пышақ немесе қырғышпен осы ластану жоюға:

- 1). Ашаны розеткадан суырып алып, плитаға электр қуатын өшіріңіз.
- 2). Пышақты немесе тазалағыш құрылғыны 30 ° бұрышта ұстаңыз және кірді тазалаңыз немесе қыздырғыштың салқын аймағына төңкеріңіз.
- 3). Тазалау немесе тазартылған сұйықтықты ас немесе қағаз сүлгімен тазалаңыз.
- 4). Шыныдан күнделікті кірді кетіру үшін жоғарыдағы 2-4 қадамдарды орынданыз.

**ЕСКЕРТПЕ:** • Балқытылған, тәтті немесе төгілген өнімдерден қалған дақтарды мүмкіндігінше тезірек алып тастаңыз. Шыны салқындағаннан кейін оларды кетіру қиын болуы мүмкін; шыны бетіне зақым келтіру қаупі бар.

• қысқарту қаупі: қорғаныш қақпағын алып тастағаннан кейін, сақ болыңыз және әрқашан қауіпсіз және балалардың қолы жетпейтін жерде сақтаңыз.

##### 3. Сенсорлық түймелерге төгілген сұйықтық

- 1). Пештің қуатын өшіріңіз.
- 2). Су төгілген сұйықтықты өшіріңіз
- 3). Сенсорлық басқару аймағын таза дымкыл жөкемен немесе матамен сүртіңіз.
- 4). Бұл аймақты қағаз сүлгімен құрғатыңыз.
- 5). Пешке қуат қосыңыз.

**ЕСКЕРТПЕ:** сұйықтық плитаға шағылысқан кезде ол дыбыстық сигнал шығарып, өшіп қалуы мүмкін және сенсорлық түймелер жұмыс істемеуі мүмкін. Плитаны қосар алдында сенсорлық басқару аймағын құрғатыңыз.

##### Кеңестер мен ұсыныстар

###### 1. Индукциялық пеш қосылмайды.

Мүмкін, қуаты жоқ. Индукциялық пештің қуат көзіне жалғанғанына көз жеткізіңіз. Үйіңізде немесе маңайда электр қуаты өшпейтінін тексеріңіз. Барлық тексерулерді аяқтасаңыз және мәселе шешілмеген болса, білікті техникке хабарласыңыз.

###### 2. Сенсорлық түймешіктер сенсорға жауап бермейді.

Түймелер бұғатталған: түймелердің құлпын ашыңыз. Индукциялық пешті қолдану туралы

нұсқаулықтар келтірілген.

3. Сенсорлық панельді басқару қиын.

Түймелердің үстінде жұқа пленкалы су болуы мүмкін, немесе сіз түймешіктерді саусағыңызбен ұстаңыз. Сенсорлық басқару аймағының құрғақ екеніне көз жеткізіңіз және саусақтарыңызбен түймелерді түртңіз.

4. Шыныдан сызаттар.

Қатты қыры бар ыдыс-аяқ. Қолайсыз, абразивті тазалағыштарды немесе таза заттарды пайдаланыңыз: Тегіс және тегіс түбі бар тағамды пайдаланыңыз. Оң жақтағы тағамдарды таңдау бөлімін қараңыз. «Күтім және тазалау» бөлімін қараңыз.

5. Кейбір каструль саңылауларды немесе кликаларды шығарады.

Бұл сіздің ыдыстың дизайнын (әр түрлі металдардың қабаттары түрлі жолмен дірілдейді) тудыруы мүмкін. Бұл қалыпты жағдай, бірақ шу толуы немесе толығымен жойылуы керек.

6. Индукция пеші жоғары қыздыру қуатымен бірге пайдаланылғанда шамалы шуды шығарады.

Бұл әсер индукциялық пісіру технологиясымен байланысты. Бұл қалыпты жағдай, бірақ жылу қуаты азайғанда, шу толып кетуі немесе толығымен жойылуы керек.

7. Индукциялық пештің желдеткіш шуы.

Индукциялық плитаға салынған салқындатқыш желдеткіш электрондық компоненттердің қызып кетуіне жол бермеу үшін қосылған. Индукциялық пешті өшіргеннен кейін де жұмыс істей береді. Бұл қалыпты жағдай және ешқандай әрекет қажет емес. Желдеткіш жұмыс істеп тұрған кезде индукция пешін розеткадан ажыратпаңыз.

8. Ыдыс қызбай тұр, дисплейде «E» пайда болады.

Индукциялық пісірме табақ ыдыстарды анықтай алмайды, себебі индукциялық пісіруге қолайлы емес. Индукциялық плита ыдыстарды анықтай алмайды, өйткені ол қыздырғыш үшін тым аз немесе оған дұрыс орнатылмаған: Индукциялық пісіруге жарамды ыдысты қолданыңыз. Оң жақтағы тағамдарды таңдау бөлімін қараңыз.

Ыдыс-аяқты ортаға қойып, түбінің өлшемі қыздырғыштың өлшеміне сәйкес келетініне көз жеткізіңіз.

9. Индукциялық плита немесе қыздырғыш күтпеген жерден өшіріледі, дыбыстық сигнал шығады және қате коды пайда болады (әдетте пісіру таймерінің дисплейінде бір немесе екі санмен ауысады).

**Техникалық ақаулық:** қате кодын жазыңыз, плитаны электр сымнан ажыратыңыз және білікті техникке хабарласыңыз.

Ақауларды анықтау және анықтау

Ақаулық орын алған жағдайда индукциялық пеш автоматты түрде қауіпсіз күйге түседі және тиісті қауіпсіздік коды көрсетіледі:

Ақаулық	Ықтималды себептері	Не істеу керек
Бұйым жұмыс істемей тұр	Қуаттаудағы іркіліс	Электр қуат көзі бар екеніне көз жеткізіңіз; Ағып кетуден қорғаныс қосқышы өшірілгенін тексеріңіз; Егер сақтандырғыш соққы берсе, оны жаңадан ауыстырыңыз; Егер желі бар болса, штепсельдің розеткаға дұрыс жалғанғанын тексеріңіз. Плита сым арқылы қосылған болса, қуатты өшіріңіз, сымды қосылымды тексеріңіз; Қуатты сөндіріп, ашаның розеткадан ажыратылған-тұрмағанын тексеріңіз. Егер жоғарыда айтылған себептер жойылса, өнім дұрыс жұмыс істемеуі мүмкін, жөндеуді жөндеу орталығына жіберуі мүмкін.
Қыздырған кезде құрылғы жұмысын тоқтатады.	Өшіруді тоқтату таймері жұмыс істемеді.	Кешіктіріп жабу функциясы орнатылғанын тексеріңіз. Егер кешіктіру өшірілген болса, құрылғы белгіленген уақыт өткеннен кейін жұмысын тоқтатады.
<u>U</u>	Ыдыстың болмауы немесе лайықсыз ыдыс	Ыдыс-аяқтар жоқ, қолайлы ыдыс-аяқтарды салыңыз. Баспа платасының немесе басқару схемасын үндестіру қатесі. Өнімді жөндеуге қызмет көрсету орталығына жіберіңіз.
E2	Кірістегі өте нашар қуат кернеуі	Төмен кернеу, желі кернеуі 180 В төмен. Желілік кернеуді қалпына келтіргеннен кейін, құрылғыны қайта қосыңыз. Баспа платасының ақаулығы. Жөндеу үшін құрылғыны қызмет көрсету орталығына жіберіңіз.

E1	Кірістегі өте жоғары қуат кернеуі	Жоғары кернеу, кернеу 250 В-дан асады. Желілік кернеуді қалпына келтіргеннен кейін, құрылғыны қайта қосыңыз. Баспа платасының ақаулығы. Жөндеу үшін құрылғыны қызмет көрсету орталығына жіберіңіз.
F3	Катушка термисторының қысқа тұйықталуы	Қатпарлы термистордың сенсорын жалғау қатесі Баспа платасының ақаулығы катушкалардың терморезисторлық ақауларын анықтау. Жөндеу үшін құрылғыны қызмет көрсету орталығына жіберіңіз.
F4	Катушка термисторының тізбек үзілуі	
E5	Оқшауланған қақпаның биполярлы транзисторының термисторлы температурасы тым жоғары (БТИЗ).	БТИЗ термисторының температурасы тым жоғары, ауа шығыны бұғатталған. Ауа шығатын розеткаға қосыңыз, құрылғыны қайта іске қосыңыз. Егер мәселені түзету мүмкін болмаса, салқындатқыш желдеткішті қосу, салқындату желдеткішінің зақымдалуы немесе желдеткіштің басқару тізбегінің істен шығу проблемасы болуы мүмкін. Жөндеу үшін құрылғыны қызмет көрсету орталығына жіберіңіз. БТИЗ температура сенсорының ашық тізбегі / қысқа тұйықталуы. Баспа платасы бойынша БТИЗ сәтсіздігін анықтау. Жөндеу үшін құрылғыны қызмет көрсету орталығына жіберіңіз.
E3	Катушка термисторының тым жоғары температурасы	Индукциялық шыны бетіндегі температура өте жоғары. Ыдыс-аяқта судың болуын тексеріңіз. Содан кейін қуатты қосыңыз. Ақаулықты түзету мүмкін болмаса, плита сенсорының ақаулығына себеп болуы мүмкін. Жөндеу үшін құрылғыны қызмет көрсету орталығына жіберіңіз.
F9	БТИЗ термисторының қысқа тұйықталуы	БТИЗ термисторының сенсорын жалғау қатесі Баспа схемасында БТИЗ сенсорының сәтсіздігін анықтау. Жөндеу үшін құрылғыны қызмет көрсету орталығына жіберіңіз.
FA	БТИЗ термисторының тізбек үзілуі	

Жоғарыда негізгі ақаулықтар мен тексерулердің белгілері бар.

Индукциялық пешті қатерден және зақымданбау үшін, өнімді өзіңіз бөлшектемеңіз.

#### Монтаждау

Орнату үшін жабдықты таңдау

Суретте көрсетілген өлшемдерге сәйкес саңылаудың жоғарғы жағын кесіңіз.

Тесіктерді орнату және пайдалану үшін кемінде 5 см бос орын қажет.

Үстелдің қалыңдығы кемінде 30 мм екеніне көз жеткізіңіз. Плитадағы жылу сәулеленуінен

туындаған деформацияларды болдырмау үшін ыстыққа төзімді жұмыс үстелі материалын таңдаңыз.

Төменде көрсетілгендей:

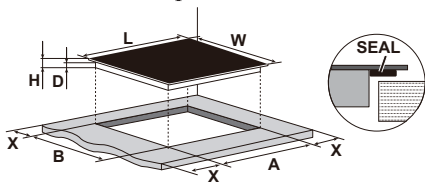

L (мм)	W(мм)	H(мм)	D(мм)	A(мм)	B(мм)	X(мм)
590	520	66	60	560	490	50 мин.

Плита сұйықтықты шкафқа кіргізуге жол бермейтін арнайы тығыздағышпен жабдықталған. Осы тығыздағышты дұрыс орнату үшін осы нұсқауларды орындаңыз. Люкпен жасалған тығыздағыштарды ажыратыңыз. Плитетті аударып, тығыздағышты плитаның шегінен дұрыс орналастырыңыз, сондықтан тығыздағыштың сыртқы бөлігі плитаның сыртқы жиегіне жақсы сәйкес келеді. Мөрдi плитаға біркелкі және сенімді түрде бекітіп, орнына тығыз басыңыз.

Барлық жағдайда, индукциялық пештің жақсы желдетілуін қамтамасыз ету керек және ауа кіретін тесіктердің және розеткалардың бітелгеніне көз жеткізіңіз. Индукциялық плитаның жақсы жұмыс істейтініне көз жеткізіңіз. Төменде көрсетілгендей



Ескерту: Плита мен шкафтың арасындағы қауіпсіз қашықтық кемінде 600 мм болуы керек.

A (мм)	B (мм)	C (мм)	D	E	F	G
600	50 мин.	20 мин.	Ауа кірісі	Ауа шығысы > 5 мм	>35 мм	<50 мм

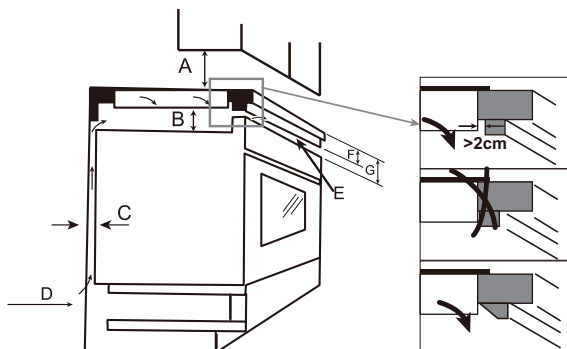

Ескерту: Е поз.алдында пісіргіш панельде ысыған ауаның шығарып тұратын 560x5 мм саңылауды қамтамасыз ету керек.



Монтаждап болған соң, желдеткіш саңылауды үстелдік бедер жауып тұрмағандығына көз жеткізіп алыңыз.

### Пісіргіш панельді монтаждаудың алдынан көз жеткізіп алыңыз:

- жұмыс беті - тік тіктөртбұрыш және ешқандай құрылымдық элементтер ғарыш талаптарын бұзбайды;
- жұмыс беті ыстыққа төзімді материалдан жасалған;
- плита пештің үстінде орнатылған болса, онда пеште салқындату желдеткіші орнатылған;
- Орнату кемшіліктер мен қолданыстағы стандарттар мен ережелерге қойылатын барлық талаптарға сай болады;
- лайықты ажыратқыш электр қуатын беруден толық ажыратуды қамтамасыз ететін жергілікті сымдар мен регламенттерге сәйкес жиналған және орналастырылған тұрақты сымдарға қосылады. Барлық полюстерде (немесе жергілікті электрлік ережелермен рұқсат етілген жағдайда барлық белсенді өткізгіштерге) контактілердің 3 мм-ден аспайтын ауа ағынымен ажыратылуын қамтамасыз ету үшін бекітілген типті ажыратқышты пайдалану керек;
- Плитаны орнатқаннан кейін ажыратқышқа пайдаланушыға қол жетімді болады;
- Орнату туралы күмән туындаса, жергілікті білікті құрылыс органдарымен кеңесіп, ішкі ережелерді оқып шығыңыз;
- плитаны қоршап тұрған қабырға беттерін ыстыққа төзімді және жеңіл тазалауға арналған (мысалы, керамикалық плиткалар) пайдаланылады.

### Плитаны орнатқаннан кейін, мыналарды тексеріп алыңыз:

- Қуат кабеліне есіктер немесе шкафтың тартпалары арқылы кіруге болмайды;
- Плитаның негізіне таза ауамен жеткілікті қамтамасыз етіледі;
- Плита суырма немесе шкафтың үстінде орнатылған болса, плитаның төменгі температурасы тым жоғары болуы мүмкін. Қолдармен немесе жанғыш материалдармен байланыстың алдын алу үшін плитаның астына жылу тосқауылы орнатылады;
- ажыратқышқа пайдаланушыға оңай қол жетімді болады.

Бекіндіру кронштейндерін орналастырудың алдынан

Құрылғыны тұрақты, тегіс бетке қойыңыз (қаптаманы қолданыңыз).

Плитадан шыққан басқару элементтерін баспаңыз.

Кницаның орнын реттеу

Орнатқаннан кейін плитаны плитаның үстіңгі жағына бұрандалар мен 4 кронштейн арқылы бекітіңіз (суретті қараңыз).

Кестелердің орналасуын үстелдің қалыңдығына сай реттеңіз.

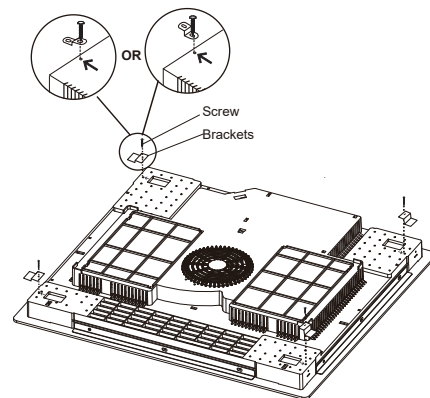



Сақтандырулар

1. Индукциялық пешті орнату білікті мамандар немесе техниктер тарапынан жүргізілуі керек. Біз сіздерге мамандандырылған қызмет көрсетуге дайынбыз. Бұл жұмысты өзіңіз жасамаңыз.
2. Плитаны ыдыс жуғыш машинаның, тоңазытқыштың, мұздатқыштың, кір жуғыш машинаның немесе киім-кешек кептіргіштің үстіне орнатуға болмайды, себебі ылғалдылық плитаның электронды компоненттеріне зақым келтіруі мүмкін.
3. Индукциялық пешті орнату оның беріктігін арттыру үшін жақсы жылуды диссипациялауды қамтамасыз ету үшін орындалады.
4. Тақтасындағы қабырға мен жылу аймағы жылуға төзімді болуы керек.
5. Зақым келтірмеу үшін ламинат пен желім ыстыққа төзімді болуы керек.



**Плитаны электр желісіне қосыңыз**

Плитаны электр желісіне қосуды тек уәкілетті маман ғана жүзеге асыруға тиіс.

Плитаны электр желісіне қоспас бұрын, мыналарды тексеріңіз:

1. Ішкі сымдарды плита тұтынатын кернеуге сай келеді;
2. Кернеу техникалық ақпарат тақтайшасында көрсетілген мәнге сәйкес келеді;
3. Қуат кабелінің бөлімі техникалық ақпарат тақтайшасында көрсетілген жүктеуге төтеп беруге мүмкіндік береді.

Плитаны электр желісіне қосу үшін адаптерлерді, адаптерлерді немесе бөлгіштерді пайдаланбаңыз, себебі олар қызып кетуіне немесе өртенуге себеп болуы мүмкін.

Қуат сымы кез-келген нүктесінде 75 ° C аспауы үшін ыстық бөлшектерге тиіп тұрмауы керек.

Ішкі сымдарды ауыстыру үшін электршіге хабарласыңыз. Кез-келген өзгерістер тек қана білікті электр маманы арқылы жасалуы тиіс.

Қуат көзі қолданыстағы стандарттарға сай немесе бір полюсті автоматты ажыратқышты пайдалану арқылы қосылуы тиіс. Қосылу әдісі төменде көрсетілген.



**ЕСКЕРТУ:**

Электр қосылымын жасағаннан кейін, кабельді қысқышты жабыңыз. Терминал қақпағын жабыңыз және қатайтыңыз.

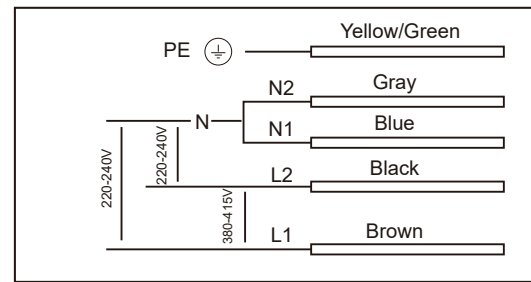
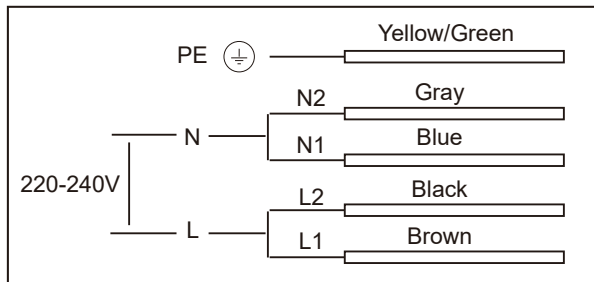

- Егер кабель зақымдалған немесе оны ауыстыру қажет болса, бұл операцияны авариялардың алдын алу үшін арнайы құралдарды пайдалану арқылы сатудан кейінгі қызмет көрсету орталығының өкілі орындауы керек.
- Егер өнім тікелей электр желісіне қосылған болса, контактты кем дегенде 3 мм ажырату арқылы көп полюсті автоматты ажыратқыш орнатылуы керек.
- Орнатушы қауіпсіздік ережелеріне сәйкес дұрыс электр желісіне қосылуын қамтамасыз етуі керек.
- Кабель бүгілмеуі немесе қиылысуы керек.
- Кабельді үнемі тексеру және ауыстыру тек уәкілетті мамандар тарапынан жүзеге асырылуы тиіс.

 <p><b>КӨДЕГЕ ЖАРАТУ:</b> Құрылғыны жиналмаған қалалық қалдықтармен бірге бірге тастауға болмайды. Мұндай қалдықтарды арнайы өңдеуге бөлек жинау керек.</p>	<p>Өнім 2012/19 /ЕС Еуропалық Еуропалық директиваға электр және электрондық жабдықтардың істен шығуына қатысты. Өнімді дұрыс тастауды қамтамасыз ете отырып, қоршаған ортаға және адамның денсаулығына зиян тигізбеуі мүмкін, ол дұрыс істен шыққан жағдайда туындауы мүмкін.</p> <p>Өнімдегі бұл белгіні қарапайым тұрмыстық қалдық ретінде тастауға болмайды. Өнім электр және электрондық компоненттерді тастау үшін жинау орнына жеткізілуі керек.</p> <p>Өнім қалдықтарды арнайы жоюды қажет етеді. Осы өнімді қайта өңдеу, қайта өңдеу және қайта пайдалану туралы қосымша ақпарат алу үшін жергілікті әкімшілігіңізбен, тұрмыстық қалдықтарды жою қызметімен немесе сіз өнімді сатып алған дүкенімен хабарласыңыз.</p> <p>Осы өнімді қайта өңдеу, қайта өңдеу және қайта пайдалану туралы толық ақпарат алу үшін жергілікті әкімшілігіңізбен, үй қоқысымен жұмыс істейтін қызмет көрсету орталығымен немесе сіз өнімді сатып алған дүкенімен хабарласыңыз.</p>
--	---

## ТҰТЫНУШЫЛЫҚ ҚЫЗМЕТІ

Клиенттерді қолдау қызметі

Нуег компаниясының тұтынушыларға қолдау көрсету қызметіне, сондай-ақ түпнұсқалық қосалқы бөлшектерді пайдалануға кеңес береміз. Егер сіздің тұрмыстық техникамен қиындықтарыңыз болса, алдымен «Ақауларды жою» бөлімін оқып шығыңыз.

Егер де сіз проблемаңыздың шешімін таба алмаған болсаңыз, мынаған жүгініңіз:

— біздің ресми дилерімізге немесе

— колл-орталыққа қоңырау шалыңыз:

**8-800-070-01-29 (PK)**

— <https://haieronline.kz/> сайтына кіріңіз, онда сіз қызмет көрсету туралы сұрау жібере аласыз және жиі қойылатын сұрақтарға жауап таба аласыз.

Қызмет көрсету орталығына хабарласқан кезде, төмендегі ақпаратты дайындаңыз, ол сіз тәлтеушінің атына және тексеруге болады:

Моделі \_\_\_\_\_

Сериялық нөмірі \_\_\_\_\_

Сатылған күні \_\_\_\_\_



Сонымен қатар, кепілдігінің және сатылғаны туралы құжаттардың болуын тексеріңіз.

Маңызды! Құралда сериялық нөмірінің болмауы өндіруші үшін құралды сәйкестендіруді және нәтижесінде кепілдік қызмет көрсетуді мүмкін емес етеді. Құралдан зауыттық сәйкестендіру тақтайшаларын алып тастауға тыйым салынады. Зауыттық тақтайшалардың болмауы кепілдік міндеттемелерді орындаудан бас тартуға себеп болуы мүмкін. Осы құжатқа алдын ала ескертусіз бір өзгерістердің енгізілуі мүмкін.

### Тасымалдау және сақтау

Өнімді онда көрсетілген белгілерге сәйкес бастапқы орауышына тасымалдау және сақтау керек.

Жүктеу, түсіру және тасымалдау кезінде абай болыңыз.

Көлік құралы және коймасы сақтау өнімді атмосфералық жауын-шашыннан және механикалық зақымданудан қорғауы керек.

Жабдық:\*

- нұсқау

- герметик

- бекітпелер жиынтығы

\* Өндіруші өзгертулер енгізу құқығын өзіне қалдырады бұдан әрі ескертусіз бұйымды жобалау және орау

# КЕПІЛДІК ШАРТТАРЫ

## Құрметті сатып алушы!

Haier корпорациясы мына мекенжай бойынша орналасқан: Room S401, Haier Brand building, Haier Industry park, Hi-tech Zone, Laoshan District, Qingdao, Қытай, Сізге таңдауыңыз үшін алғыс айтады білдіреді және пайдалану ережелерін ұстанған кезде осы бұйымның жоғары сапасы мен мінсіз жұмыс атқаратындығына кепілдік береді. Тұрмыста пайдалану үшін арналған тұрмыстық бұйымның жұмысқа жарамды ресми мерзімі: бұйым кесімді тұтынушыға табысталған күннен бастап теледидарларға, микротолқынды пештер — 5 жыл, планшеттік компьютерлерге, ноутбуктерге және теледидарлық приставкаларға — 3 жыл, шаңсорғыштарға — 4 жыл, ұялы телефондар мен гироскутерлерге — 2 жыл, қалған тауарларға — 7 жыл. Өнімнің жоғары сапасын ескере отырып, нақты қызмет ету мерзімі ресми қызмет ету мерзімінен әлдеқайда ұзағырақ болуы мүмкін. Қызмет ету мерзімі аяқталғаннан кейін профилактикалық жұмыстарды жүргізу үшін және ұсынымдар алу үшін Авторландырылған сервистік орталыққа жүгінуіңізді сұраймыз. Барлық өнім пайдалану шарттарын ескере отырып өндірілген және Еуразиялық экономикалық (кедендік) одақтың техникалық регламенттерінің талаптарына сәйкес келеді.

Түсінбеушіліктерді болдырмау үшін сатып алу кезінде пайдалану құжаттамасы мен кепілдік шарттарын мұқият оқып шығуыңызды сұраймыз. Осы бұйым тұрмыстық мақсаттағы техникалық күрделі тауар болып табылады. Егер Сіз сатып алған бұйым арнайы орнатуды және іске қосуды талап еткен болса, Біз сізге Haier уәкілетті қызмет көрсету орталығына хабарласуды ұсынамыз.

Haier корпорациясы бұйымның ақаулары анықталған жағдайда қолданыстағы тұтынушылардың құқықтарын қорғау жөніндегі заңнамамен, басқа нормативтік актілермен белгіленген тұтынушылардың талаптарын қанағаттандыру жөніндегі міндеттемелерді өзіне қабылдағанын растайды. Бірақ Haier корпорациясы төменде аталған шарттарды сақтамаған жағдайда кепілдікті де, сондай-ақ сервистік қызмет көрсетуден де бас тарту құқығын өзіне қалдырады.

## Кепілдікті және сервистік қызмет көрсетудің шарттары

Haier корпорациясы тауарды тұтынушыға табыстап берген күннен бастап 12 ай кепілдікті мерзімді белгілейді және тауарды тұтынушыға табыстап берген күннен бастап 36 ай ішінде қосымша сервистік қызмет көрсетеді. Ықтимал түсінбестікке жол бермеу үшін бұйымды сатқан кезде оған қоса берілетін құжаттарды (тауар чегі, кассалық чек, пайдалану құжаттамасы) қолдану мерзімі ішінде сақтаңыз. Бұйымға қосымша сервистік қызмет көрсету – Өндірушінің кінәсінен туындаған бұйымның ақауларын жою тұтынушы үшін тегін. Бұл қызмет бұйым иесі тауар және кассалық чектерін, бұйымды сатып алу дерегін растаушы басқа құжаттарды көрсеткен кезде ғана көрсетіледі.

Кепілдікті тек уәкілетті Haier қызмет көрсету орталықтары көрсетеді. Уәкілетті қызмет көрсету орталықтарының толық тізімін алу үшін келесі нөмірлерге қоңырау шалу арқылы Haier байланыс орталығына хабарласыңыз:

**8 (800) 070-01-29** — Қазақстаннан келген тұтынушылар үшін (Қазақстан өңірлерінен тегін қоңырау шалу)

немесе <https://haieronline.kz/> сайтында немесе [support-kz@haieronline.kz](mailto:support-kz@haieronline.kz) электрондық поштасында.

Уәкілетті қызмет көрсету орталықтары өзгеруі мүмкін, толық ақпарат алу үшін Haier байланыс орталығына хабарласыңыз.

## Кепілдікті және қосымша қызмет көрсету ақаулары келесі салдарынан туындаған бұйымдарға таратылмайды:

- тұтынушының тауарды пайдалану, сақтау және/немесе тасымалдау шарттары мен ережелерін бұзу;
- бұйымды дұрыс орнатпау және/немесе іске қосу;
- тоңазыту контурымен және электрлік қосылыстармен жұмыс технологияларын бұзу, сондай-ақ Бұйымды монтаждау үшін құжаттармен расталған, тиісті біліктілігі болмаған тұлғаларды тарту;
- пайдалану құжаттамасында талап етілгендей, Тауарға уақтылы қызмет көрсетілмесе;
- суқұбыр желісіндегі артық немесе жеткіліксіз қысым;
- бұйымның осы түріне сәйкес келмейтін жуғыш құралдарды қолдану, сондай-ақ жуғыш құралдардың мөлшерлемесін асып кету;
- бұйымды тағайындалмаған мақсаттарында пайдалану;
- үшінші тұлғалардың әрекеттері: уәкіл етілмеген тұлғалармен жөндеу немесе өндірушімен санкцияланбаған құрылымдық немесе сұлбалық техникалық өзгерістерді енгізу;
- Стандарттардан және желілерді қуаттаушы нормалардан ауытқу;
- еңсерілмейтін күштердің әрекеттері (апат, өрт, найзағай және т.б.);
- жазатайым оқиғалар, тұтынушының немесе үшінші тұлғалардың қасақана немесе абайсыз әрекеттері;
- егер бұйым ішіне бөгде заттар, сұйықтықтар, жәндіктер, жәндіктердің тіршілік ету өнімдері түскеннен ақаулар анықталған болса;
- су жылытқыштың сумен толтырылмаған / толық толтырылмаған бөгіні қосу салдарынан термоқорғаныстың іске қосылуы.

## Кепілдікті және қосымша қызмет көрсету келесі жұмыс түрлеріне таратылмайды:

- бұйымды пайдалану жерінде орнату және іске қосу;
- тұтынушыға бұйымды пайдалану жөнінде нұсқалама және кеңес беру;
- бұйымды сырттан немесе ішінен тазарту.

## Төменде аталған шығыс материалдар мен аксессуарлар кепілдікті және қосымша қызмет көрсетуге жатпайды:

- желдеткіштерге арналған сүзгілер;
- кір жуғыш / ыдыс жуғыш машиналар үшін суды жеткізуге / ағызуга арналған сүзгілер, құбыршектер;
- шаңсорғыштарға арналған құбыршектер, түтіктер, қылшақтар, қондырмалар, шаңжинағыштар;
- қысқа толқынды пештерге арналған төрелкелер, істіктер, ыдыстар мен тіреуіштер;
- сүзгілер, иісті сіңіргіштер, ләмпішкелер, сөрелер, жәшіктер, тіреуіштер және тағамдарды тоңазытқышта сақтауға арналған өзге сыйымдықтар;
- басқару пульстері, аккумуляторлық батареялар, қуаттандыру элементтері, сыртқы қуаттандыру блоктары және зарядтау құрылғылары;
- бұйымға қоса берілетін құжаттама.

Бұйымға мерзімді қызмет көрсету (сүзгілерді ауыстыру және т.б.) тұтынушының қалауы бойынша қосымша төлеу арқылы жүргізіледі.

**Маңызды!** Аспапта сериялық нөмірінің болмауы Өндірушіге аспапты сәйкестендіру мүмкіндігін бермейді және осы салдарынан оған қызмет көрсету мүмкіндігі болмайды. Аспапта зауыттық сәйкестендіруші маңдайшаларды алып тастауға тыйым салынады. Зауыттық маңдайшаларының зақымдалуы немесе болмауы кепілдікті міндеттемелерден бас тартудың себебі болуы мүмкін.

\* қосымша сервистік қызмет көрсету электрлік су жылытқыштарға, қысқа толқынды пештерге, HRB-331 модельді тоңазытқыштарға, мұздатқыштарға, газ плиталарына, шаңсорғыштарға, робот-шаңсорғыштарға, теледидарларға, теледидарлық приставкаларға, планшеттік компьютерлерге, ноутбуктерге, ұялы телефондарға, гироскутерлерге таралмайды.

# Haier

Изготовитель: «Haier Overseas Electric Appliances Corp. Ltd.»,  
Room S401, Haier Brand building, Haier Industry park Hi-tech  
Zone, Laoshan District, Qingdao, China

Өндіруші: «Haier Overseas Electric Appliances Corp. Ltd.»,  
Рум S401, Хайер бренд билдинг, Хайер индастри парк Хай-  
тек зон, Лаошан дистрикт, Циндао, Қытай

Уполномоченная организация/ импортер:  
ООО «ХАР», 121099, город Москва, Новинский бульвар, дом  
8, этаж 16, офис 1601.  
Тел.: 8-800-250-43-05, адрес эл. почты: info@haierrussia.ru

Қазақстан Республикасындағы уәкілетті ұйым/ импорттаушы:  
«Хайер Мидл Эйжа» ЖШС, 050000, Алматы қаласы, Медеу  
ауданы, Достық даңғылы, 210 ғимарат.  
Тел.: 8-800-070-01-29, эл.поштаның мекенжайы:  
support-kz@haieronline.kz

Уполномоченная организация в Республике Казахстан:  
ТОО «Хайер Мидл Эйжа», 050000, город Алматы,  
Медеуский район, Проспект Достык, дом 210.  
Тел.: 8-800-070-01-29, адрес эл. почты:  
support-kz@haieronline.kz

Сделано в Китае  
Қытайда жасалған

Дата изготовления и  
гарантийный срок указаны  
на этикетке устройства

Шығарылған күні және  
кепілдік мерзімі  
құрылғының  
заттаңбасында көрсетілген

