

RUS

**ПОДРОБНАЯ
ИНСТРУКЦИЯ
ПО ЭКСПЛУАТАЦИИ
СТИРАЛЬНОЙ МАШИНЫ**

gorenje

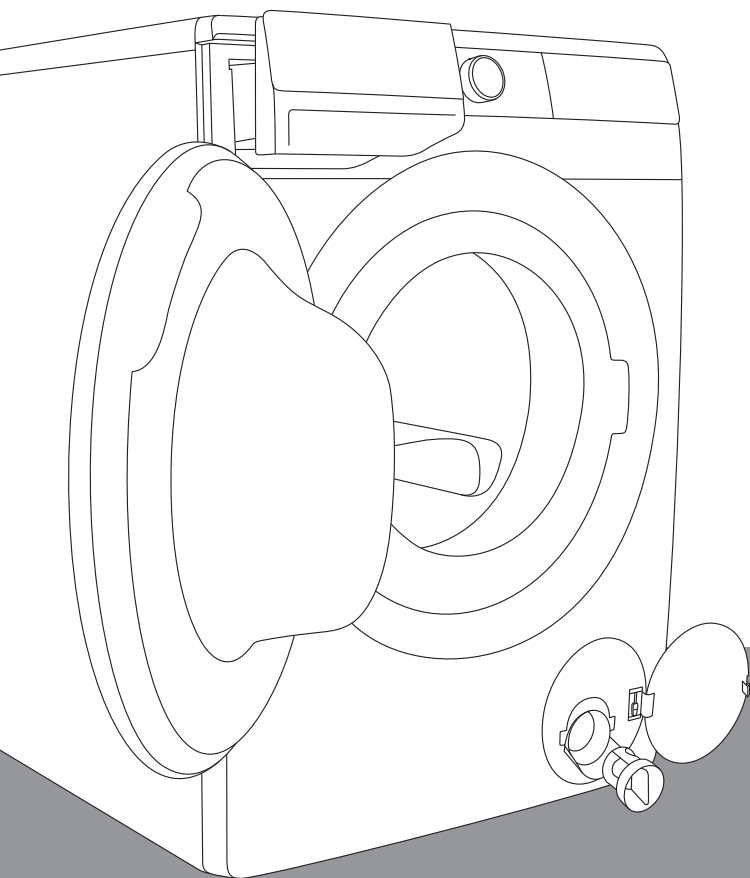

Современная жизнь насыщена событиями и делами. Мы заботимся о том, чтобы стирка доставляла Вам меньше хлопот. Инновационные технологии и новейшие достижения в области ухода за бельем, применяемые в новых стиральных машинах, облегчат Ваши повседневные домашние дела. Новые технологии, используемые в стиральной машине, обеспечивают бережный уход за любой одеждой и сводят образование складок к минимуму. Наши стиральные машины заботятся об окружающей среде, максимально эффективно расходуют электроэнергию, воду и моющие средства.

Стиральные машины предназначены только для использования в быту для стирки изделий, на этикетке которых указано, что они подходят для стирки в стиральной машине.

В инструкции используются символы, которые обозначают следующее:



Информация, совет, подсказка или рекомендация



Предупреждение об опасности



Предупреждение об опасности поражения электрическим током



Предупреждение о горячей поверхности



Предупреждение об опасности пожара



Внимательно прочитайте инструкцию!

СОДЕРЖАНИЕ

4 МЕРЫ БЕЗОПАСНОСТИ	ВВЕДЕНИЕ
10 ОПИСАНИЕ СТИРАЛЬНОЙ МАШИНЫ 11 Технические данные 12 Панель управления	
14 УСТАНОВКА И ПОДКЛЮЧЕНИЕ 14 Снятие транспортировочных винтов 15 Перемещение и повторная транспортировка 15 Выбор помещения 15 Регулировка ножек 16 Размещение стиральной машины 18 Подключение к водоснабжению 20 Подключение к сливу 21 Подключение к электросети	ПОДГОТОВКА К РАБОТЕ
22 ПЕРЕД ПЕРВОЙ СТИРКОЙ	
23 СТИРКА ПО ШАГАМ (1–7) 23 Шаг 1: Проверьте этикетки изделий 24 Шаг 2: Подготовка белья 27 Шаг 3: Выбор программы 33 Шаг 4: Дополнительные функции 39 Шаг 5: Дополнительные функции 42 Шаг 6: Запуск программы 42 Шаг 7: Конец программы	СТИРКА ПО ШАГАМ
43 ОСТАНОВКА И ИЗМЕНЕНИЕ ПРОГРАММЫ	
46 ОЧИСТКА И ОБСЛУЖИВАНИЕ 46 Очистка дозатора моющих средств 47 Очистка фильтра заливного шланга, отсека дозатора и резинового уплотнителя дверцы 48 Очистка фильтра насоса 49 Очистка машины снаружи	ОЧИСТКА И ОБ- СЛУЖИВАНИЕ
50 УСТРАНЕНИЕ НЕИСПРАВНОСТЕЙ 50 Что делать ...? 50 Таблица ошибок и неисправностей 56 Сервисное обслуживание	УСТРАНЕНИЕ НЕИСПРАВНО- СТЕЙ
57 РЕКОМЕНДАЦИИ ПО СТИРКЕ И ЭКОНОМИИ ПРИ ПОЛЬЗОВАНИИ СТИРАЛЬНОЙ МАШИНОЙ 61 УТИЛИЗАЦИЯ	ДОПОЛНИ- ТЕЛЬНАЯ ИН- ФОРМАЦИЯ

МЕРЫ БЕЗОПАСНОСТИ



Перед использованием стиральной машины обязательно прочитайте инструкцию по эксплуатации!

Не пользуйтесь прибором, если вы не прочитали или не поняли инструкцию по эксплуатации.

Инструкция по эксплуатации разработана для разных моделей стиральных машин, поэтому может включать функции и оборудование, которых нет в вашем приборе.

Несоблюдение инструкции по эксплуатации и неправильное использование прибора может привести к травмам, повреждению прибора и белья. Держите инструкцию по эксплуатации вблизи от стиральной машины.

Инструкцию по эксплуатации вы можете найти на нашем сайте: www.gorenje.com.

Прибор предназначен для использования в бытовых и аналогичных условиях, в частности:

- в кухонных зонах для персонала в магазинах, офисах и прочих производственных условиях;
- в частных домах;
- постояльцами в гостиницах, мотелях и прочей инфраструктуре жилого типа;
- в местах ночлега и завтрака.

Соблюдайте указания по правильной установке стиральной машины Gorenje и подключению к водоснабжению и электросети (см. раздел «УСТАНОВКА И ПОДКЛЮЧЕНИЕ»).

Подключение к сетям водо- и электроснабжения может выполнять только квалифицированный специалист.

Ремонт и техническое обслуживание связаны с техникой безопасности и должны выполняться квалифицированным специалистом.

В целях безопасности замену **поврежденного присоединительного кабеля** может производить только квалифицированный или авторизованный специалист.

Нельзя подключать прибор к электросети через внешнее отключающее устройство, например, таймер, а также к электросети, поставщик которой производит частые отключения электроэнергии.

Не допускается установка стиральной машины в помещении с температурой ниже 5°C, так как замерзшая вода может повредить детали машины.

Вентиляционные отверстия в основании стиральной машины не должны быть закрыты ворсом ковра.

Для подключения стиральной машины к водоснабжению используйте прилагаемые в комплекте заливной шланг и прокладки. Давление воды должно составлять 0,05-0,8 МПа (0,5-8 бар).

Для подключения стиральной машины к водоснабжению используйте только новый заливной шланг. Не используйте старый заливной шланг!

Конец сливного шланга не должен быть погружен в воду, в том числе сливаемую.

Перед началом стирки нажмите на дверцу стиральной машины в обозначенном месте, чтобы замок защелкнулся. Во время работы нельзя открыть дверцу машины.

Перед первой стиркой рекомендуется удалить любые загрязнения из барабана стиральной машины, используя программу Cotton 90°C (Хлопок 90°C) (см. ТАБЛИЦУ ПРОГРАММ).

После завершения стирки перекройте поступление воды (закройте кран) и выньте вилку присоединительного кабеля из розетки.

Используйте стиральную машину для стирки только таким образом, как описано в данной инструкции. Машина не предназначена для сухой химической чистки.

Используйте моющие средства и средства по уходу за бельем, предназначенные для автоматических стиральных машин. Производитель не несет ответственность за возможные повреждения, окрашивание уплотнителей и пластмассовых деталей машины вследствие неправильного использования отбеливателей и красителей для белья.

Для удаления накипи используйте только средства, содержащие компоненты для защиты от коррозии. Следуйте указаниям производителя средства. После очистки от накипи включите несколько полосканий или программу Drum clean (Самоочистка), чтобы смыть остатки кислоты (например, уксуса).

 Не используйте чистящие средства, содержащие растворители, так как существует опасность выделения ядовитых газов, повреждения прибора, а также опасность возгорания и взрыва.

Во время стирки в стиральной машине не образуются ионы серебра.

Использование прибора людьми (включая детей) с ограниченными физическими и психическими способностями, а также не имеющими достаточного опыта или знаний для его использования, допускается, только если они были обучены пользованию прибором лицом, ответственным за их безопасность.

БЕЗОПАСНОСТЬ ДЕТЕЙ

Прежде чем закрыть дверцу прибора и запустить программу, проверьте, что в барабане нет ничего, кроме белья (например, ребенок может залезть в барабан и закрыть дверцу изнутри).

Храните моющее средство и кондиционер для белья в недоступном для детей месте.

Включайте Блокировку от детей. См. раздел «ВЫБОР ПАРАМЕТРОВ СТИРКИ/Блокировка от детей».

Дети младше трех лет не должны находиться вблизи машины или должны быть под постоянным присмотром.

Прибор соответствует всем предписанным в области безопасности стандартам.

Использование прибора детьми старше восьми лет и людьми с ограниченными физическими, двигательными и психическими способностями, а также не имеющими достаточного опыта или знаний для его использования, допускается только под присмотром, если они были обучены пользованию прибором и предупреждены о возможной опасности, связанной с неправильной эксплуатацией прибора. Не позволяйте детям играть с прибором! Дети могут очищать прибор и осуществлять его обслуживание только под присмотром!

ОПАСНОСТЬ ГОРЯЧЕЙ ПОВЕРХНОСТИ

При высокой температуре стирки стекло дверцы нагревается. Опасность ожога! Следите, чтобы дети не находились вблизи стекла дверцы.

Стиральная машина должна использоваться только с соединительным кабелем, поставляемым в комплекте с машиной.

ОПИСАНИЕ СТИРАЛЬНОЙ МАШИНЫ

ВИД СПЕРЕДИ

- 1 Сенсорная панель управления
- 2 Переключатель программ и включения/выключения машины
- 3 Дозатор моющих средств
- 4 Дверца стиральной машины
- 5 Заводская табличка
- 6 Фильтр насоса

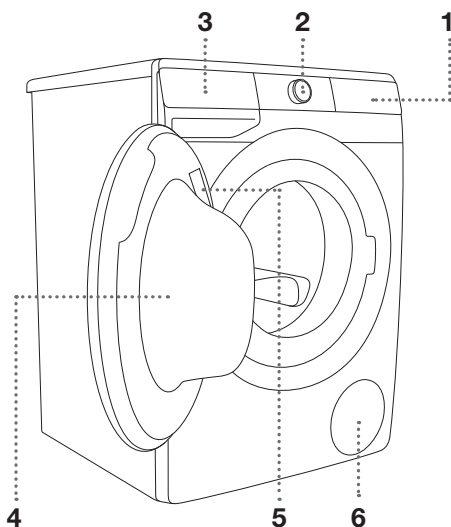

ВИД СЗАДИ

- 1 Заливной шланг
- 2 Присоединительный кабель
- 3 Сливной шланг
- 4 Регулируемые ножки

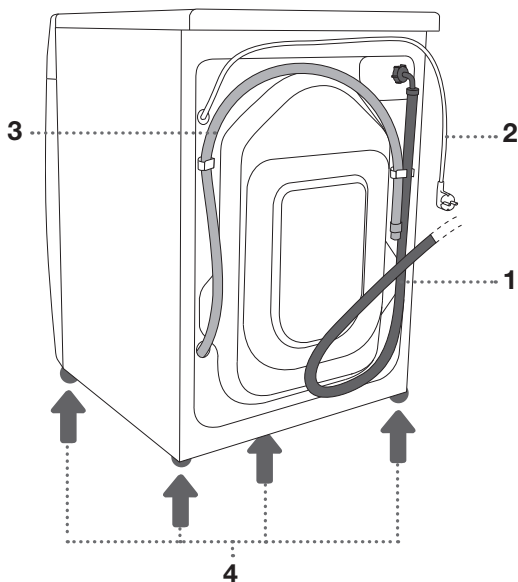



ТЕХНИЧЕСКИЕ ДАННЫЕ

(В ЗАВИСИМОСТИ ОТ МОДЕЛИ)

Заводская табличка с основными данными стиральной машины расположена на внутренней стороне дверцы стиральной машины (см. раздел «ОПИСАНИЕ СТИРАЛЬНОЙ МАШИНЫ»).

Максимальная загрузка	см. заводскую табличку		
Ширина	600 мм	600 мм	600 мм
Высота	850 мм	850 мм	850 мм
Глубина стиральной машины (а)	465 мм	545 мм	610 мм
Глубина с закрытой дверцей	495 мм	577 мм	640 мм
Глубина с открытой дверцей (b)	980 мм	1062 мм	1125 мм
Вес стиральной машины	X кг (в зависимости от модели)		
Номинальное напряжение	см. заводскую табличку		
Присоединительная мощность	см. заводскую табличку		
Подключение	см. заводскую табличку		
Давление воды	см. заводскую табличку		
Ток	см. заводскую табличку		
Частота	см. заводскую табличку		

Заводская табличка

gorenje	TYPE: PS22/XXXXX	MODEL: XXXXXXXXXXXXXXXX		MADE IN SLOVENIA
	ART.No.: XXXXXX/XX	Ser.No.: XXXXXXXX		
	XXX-XXX V ~XX Hz ⇔ XX A Pmax.: XXXX W		GORENJE	
	⚡ XXXX W Ⓢ XXXX/min XX kg XX-XX MPa		gospodinjiski aparati d.o.o. Partizanska cesta 12 SI-3320 Velenje, SLOVENIA info@gorenje.com	
AUID: XX				

ПАНЕЛЬ УПРАВЛЕНИЯ

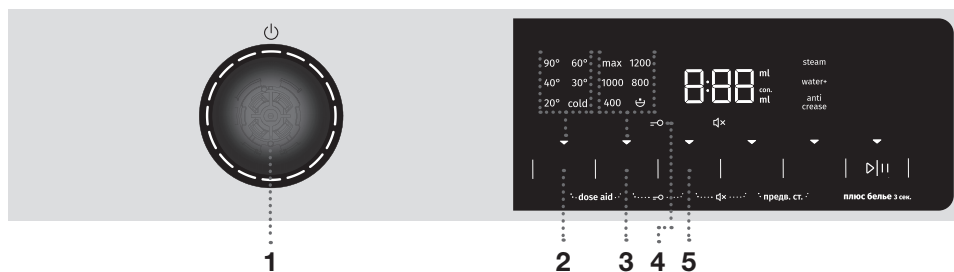

1 ПЕРЕКЛЮЧАТЕЛЬ ПРОГРАММ и ВКЛЮЧЕНИЯ/ ВЫКЛЮЧЕНИЯ машины

Чтобы **ВКЛЮЧИТЬ** стиральную машину, поверните переключатель программ влево или вправо.

Чтобы **ВЫКЛЮЧИТЬ** стиральную машину, поверните переключатель программ в положение **OFF** (Выкл.).

Чтобы **ВЫБРАТЬ** программу стирки, поверните переключатель влево или вправо. Рядом с выбранной программой загорается индикатор.

2 TEMP. (ТЕМ-РА) (ТЕМПЕРАТУРА СТИРКИ)

Выбор температуры стирки. При включении прибора на кнопке загорается индикатор ▼.

3 SPIN (ОТЖИМ) (СКОРОСТЬ ОТЖИМА/ НАСОС-СТОП /СЛИВ)

Установка параметров отжима. При включении прибора на кнопке загорается индикатор ▼.

2+3 DOSE AID

Рекомендации по дозировке порошкового и жидкого моющего средства в зависимости от выбранных параметров стирки и количества загруженного белья.

Нажмите позицию 2+3 и удерживайте в течение 3 секунд.

4 Индикатор БЛОКИРОВКА ОТ ДЕТЕЙ

5 FAST (БЫСТРАЯ)

Возможность сокращения продолжительности программы стирки. При включении прибора на кнопке загорается индикатор ▼.

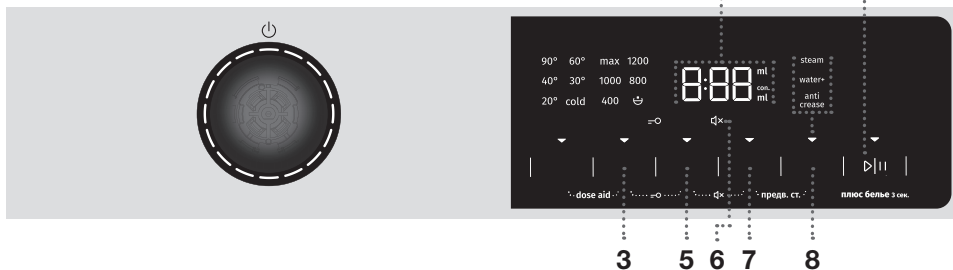

3+5 ВКЛЮЧЕНИЕ/ ВЫКЛЮЧЕНИЕ блокировки от детей

Нажмите позицию 3+5 и удерживайте в течение 3 секунд.

6 Подсветка индикатора БЕЗ ЗВУКА

7 DELAY END (ОТСРОЧКА) (ОТСРОЧКА ОКОНЧАНИЯ)

Установка отложенного запуска программы.

При включении прибора на кнопке загорается индикатор .

5+7 ВКЛЮЧЕНИЕ/ ВЫКЛЮЧЕНИЕ звука

Нажмите позицию 5+7 и удерживайте в течение 3 секунд.

8 EXTRAS (ЕКСТРА) (ДОПОЛНИТЕЛЬНЫЕ ФУНКЦИИ)

- **STEAM (ПАР)**
Выбор функции для освежения белья;
- **WATER+ (ВОДА+)**
Установка повышенного уровня воды;
- **ANTI CREASE (АНТИСМИНАНИЕ)**
Выбор функции деликатной стирки.

При включении прибора на кнопке загорается индикатор .

7+8 ВКЛЮЧЕНИЕ/ ВЫКЛЮЧЕНИЕ PREWASH (ПРЕДВ. СТ.) (ПРЕДВАРИТЕЛЬНАЯ СТИРКА)

Нажмите позицию 7+8 и удерживайте в течение 3 секунд.

9 КНОПКА START/PAUSE

Кнопка имеет 4 функции:

- **START (СТАРТ)** – запуск программы стирки (программа запускается коротким нажатием на кнопку);
- **PAUSE (ПАУЗА)** – приостановка программы стирки (если снова коротко нажать на кнопку, выполнение программы на некоторое время приостановится);
- **ADD CLOTHES (ПЛЮС БЕЛЬЕ)** – добавление белья в машину во время стирки (нажмите и удерживайте кнопку 3 секунды);
- **СОХРАНЕНИЕ ПОЛЬЗОВАТЕЛЬСКИХ НАСТРОЕК** (нажмите и удерживайте кнопку 5 секунд).
При включении прибора на кнопке загорается индикатор .

10 ДИСПЛЕЙ отображает:

- настраиваемые функции;
- время до окончания программы;
- информацию для пользователя.

УСТАНОВКА И ПОДКЛЮЧЕНИЕ

☞ Удалите всю упаковку. При снятии упаковки будьте осторожны, чтобы не пораниться, а также не повредить прибор острым предметом.

СНЯТИЕ ТРАНСПОРТИРОВОЧНЫХ ВИНТОВ

⚠ Перед первым использованием машины обязательно снимите транспортировочные винты, так как включение заблокированной машины может привести к ее серьезным повреждениям. Гарантия на такие повреждения не распространяется!

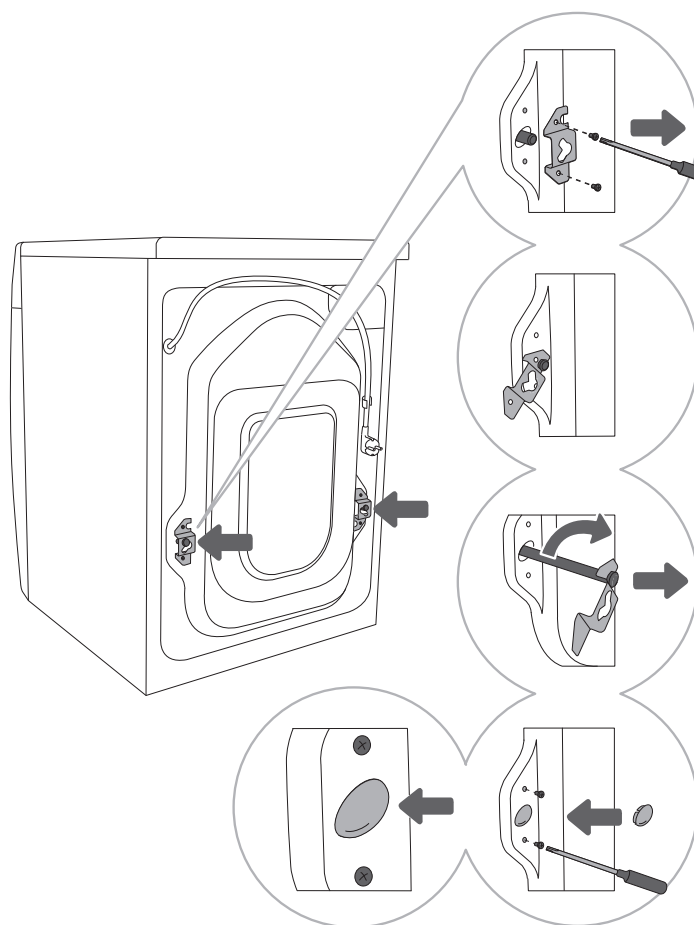

1 Отодвиньте шланги и открутите винты на задней стенке стиральной машины.

Снимите две крепежные скобы.

2 Вставьте скобы в пазы на транспортировочных винтах, правую скобу перед этим переверните.

3 С помощью скоб поверните транспортировочные винты на 90° и извлеките.

4 Закройте гнезда транспортировочных винтов пластмассовыми заглушками и обратно прикрутите винты, которые вы открутили согласно пункту 1. Пластмассовые заглушки прилагаются в комплекте.

ПЕРЕМЕЩЕНИЕ И ПОВТОРНАЯ ТРАНСПОРТИРОВКА

☛ Перед тем как перемещать прибор, необходимо установить скобы и не менее одного транспортировочного винта во избежание повреждений стиральной машины из-за вибрации (см. раздел «УСТАНОВКА И ПОДКЛЮЧЕНИЕ/Снятие транспортировочных винтов»). Если винты и скобы утеряны, их можно заказать в авторизованном сервисном центре.

ВЫБОР ПОМЕЩЕНИЯ

☛ Пол, на который устанавливается стиральная машина, должен иметь бетонное основание, должен быть сухим и чистым, чтобы машина не скользила. Также необходимо очистить основание регулируемых ножек.

☛ Стиральная машина должна устанавливаться на ровную, устойчивую и прочную поверхность.

☛ При установке машины на стабильную подставку необходимо зафиксировать прибор во избежание опрокидывания.

РЕГУЛИРОВКА НОЖЕК

Вам потребуются уровень и гаечные ключи номер 32 (для ножек) и номер 17 (для контргайк). Ключи не входят в комплект поставки.

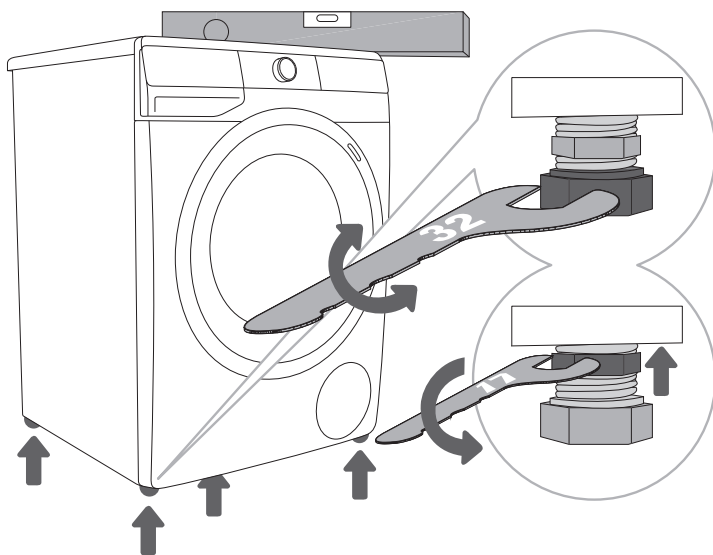

.....
1 Машину выставьте по уровню строго горизонтально, выворачивая или вворачивая регулируемые ножки.
.....

2 После регулировки высоты ножек закрутите контргайки (гайки, препятствующие самоотвинчиванию основных гаек) ключом номер 17 по направлению к дну машины ↑ (см. рис.).

☛ Вибрация, перемещение и громкая работа стиральной машины могут быть следствием неправильно отрегулированных ножек. Неправильная регулировка ножек не является предметом гарантии.

☛ Иногда при работе машины может появляться необычный или повышенный шум, что не является нормой для работы машины и, как правило, следствие неправильной установки.

РАЗМЕЩЕНИЕ СТИРАЛЬНОЙ МАШИНЫ

Если у вас сушильная машина Gorenje соответствующих (таких же) размеров, то ее можно установить на стиральную машину Gorenje с использованием специальных ножек-присосок или рядом со стиральной машиной (рис. 1 и 3).

Если стиральная машина Gorenje меньше (мин. глубина 545 мм) сушильной машины Gorenje, необходимо приобрести специальные кронштейны для сушильной машины (рис. 2). Обязательно использование ножек-присосок! Дополнительное оборудование (кронштейн для сушильной машины (а), ножки-присоски (b) и настенный кронштейн (с) для крепления к стене) можно приобрести в сервисном центре.

Поверхность, куда устанавливается прибор, должна быть чистой и ровной.

Стиральная машина Gorenje должна выдерживать вес установленной на нее сушильной машины Gorenje (см. раздел «ОПИСАНИЕ СТИРАЛЬНОЙ МАШИНЫ/Технические данные»).

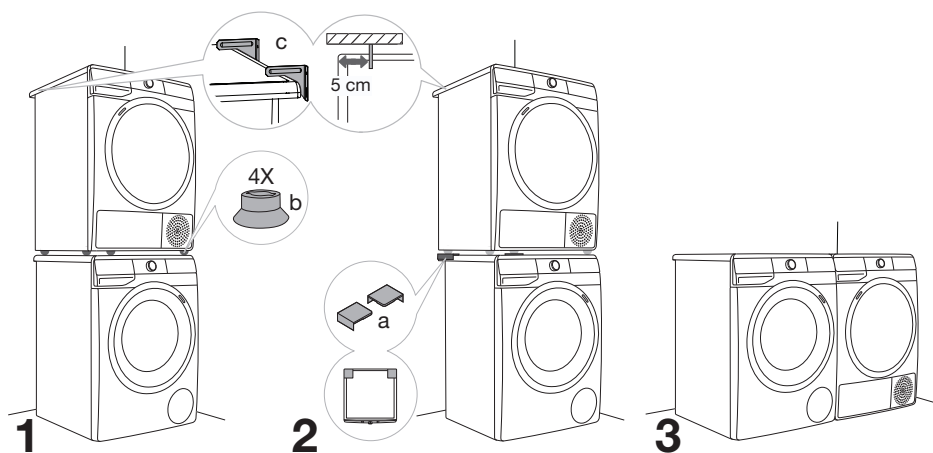

Смещение центра тяжести стиральной машины

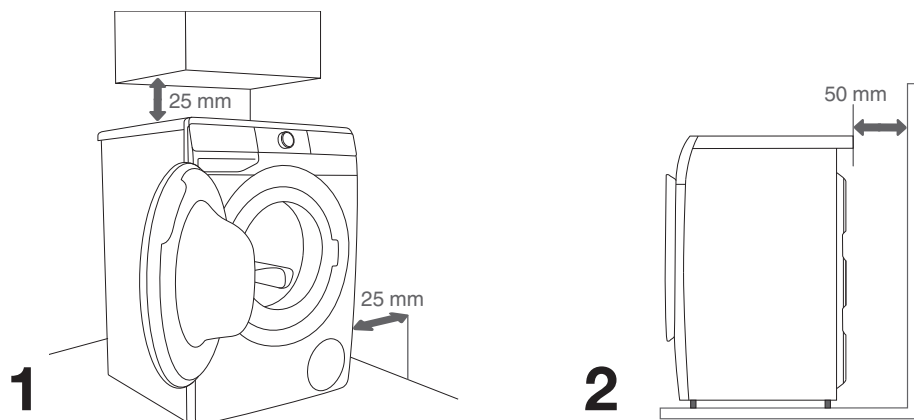

☼ Стиральная машина не должна устанавливаться близко к стенам или соседним элементам. Для оптимальной работы стиральной машины рекомендуется учитывать расстояния от стен, как показано на рисунке.

В случае несоблюдения минимальных требуемых зазоров, мы не можем гарантировать безопасную и правильную работу стиральной машины. Возможен также перегрев (рис. 1 и 2).

☼ Не устанавливайте стиральную машину под рабочую поверхность.

Открытие дверцы стиральной машины (вид сверху)

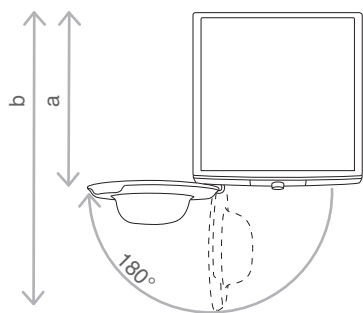

См. раздел «ОПИСАНИЕ СТИРАЛЬНОЙ МАШИНЫ/Технические данные».

a = глубина стиральной машины
b = глубина с открытой дверцей

ПОДКЛЮЧЕНИЕ К ВОДОСНАБЖЕНИЮ

Прикрутите шланг к водопроводному крану.

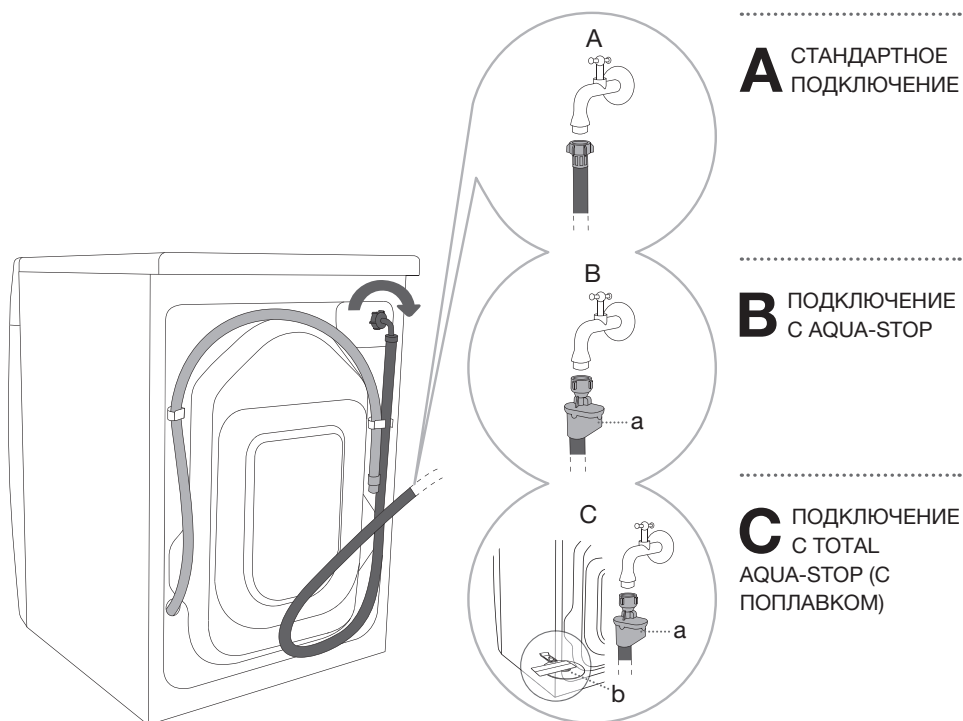

☞ Для бесперебойной работы машины давление воды в водопроводной сети должно быть в пределах 0,05–0,8 МПа (0,5–8 бар). Минимальное давление можно определить, измерив количество вытекающей воды. За 30 секунд из полностью открытого крана должно вытекать 1,2 литра воды.

☞ Заливной шланг крепко прикрутите руками (макс. 2 Н·м), чтобы избежать протечек воды. После прикручивания проверьте герметичность соединения. При подсоединении шланга нельзя пользоваться клещами и другими инструментами, так как можно повредить резьбу гайки.

☞ Используйте заливной шланг, поставляемый в комплекте с машиной. Не используйте старые и другие заливные шланги.

☞ Подсоединение заливного шланга к водопроводному крану должно обеспечивать достаточное и равномерное поступление воды.

ПОДКЛЮЧЕНИЕ С AQUA-STOP

(в зависимости от модели)

При повреждении внутренней трубки заливного шланга подача воды в машину перекрывается. Окошко (а) окрашивается в красный цвет. Заливной шланг в этом случае необходимо заменить.



ПОДКЛЮЧЕНИЕ С TOTAL AQUA-STOP

(С ПОПЛАВКОМ)

(в зависимости от модели)

При повреждении внутренней трубки заливного шланга подача воды в машину перекрывается. Окошко (а) окрашивается в красный цвет. Заливной шланг в этом случае необходимо заменить.

Если на дне машины появляется вода, поднимается поплавок (b) и включается электронная система, перекрывающая подачу воды в машину. Стирка прекращается, перекрывается подача воды, включается насос, и машина сообщает о неисправности.



ПОДКЛЮЧЕНИЕ К СЛИВУ

Конец сливного шланга установите на раковину или ванну или подсоедините непосредственно к сточной трубе (диаметр сточной трубы должен быть не менее 4 сантиметров). Конец сливного шланга должен находиться на высоте не более 100 и не менее 60 сантиметров от пола. Сливной шланг можно установить тремя способами (А, В, С).

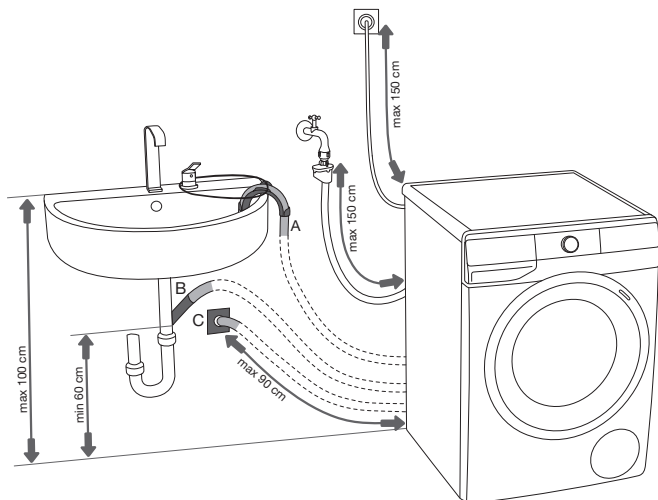

А Закрепите сливной шланг на раковине или ванне. Потяните шнур через пластмассовый кронштейн и закрепите сливной шланг так, чтобы он не соскальзывал на пол.

В Подсоедините сливной шланг непосредственно к сливной трубе раковины.

С Подсоедините сливной шланг во встроенную в стену сточную трубу с сифоном, который имеет возможность очистки.

Д Сливной шланг должен быть закреплен и прикреплен к задней стенке стиральной машины, как показано на рисунке.

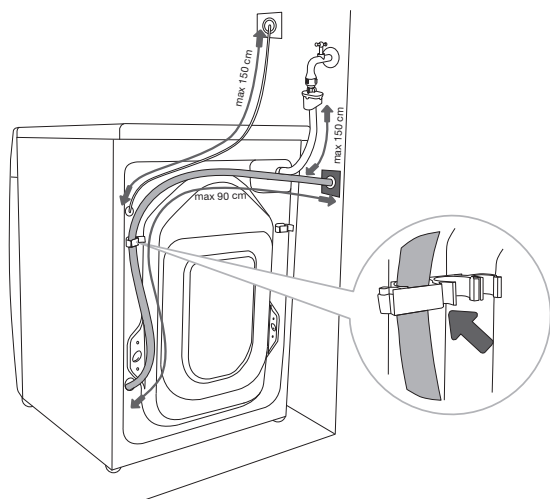

⚠ В случае несоблюдения правильного крепления сливного шланга, мы не можем гарантировать правильную работу стиральной машины.

ПОДКЛЮЧЕНИЕ К ЭЛЕКТРОСЕТИ

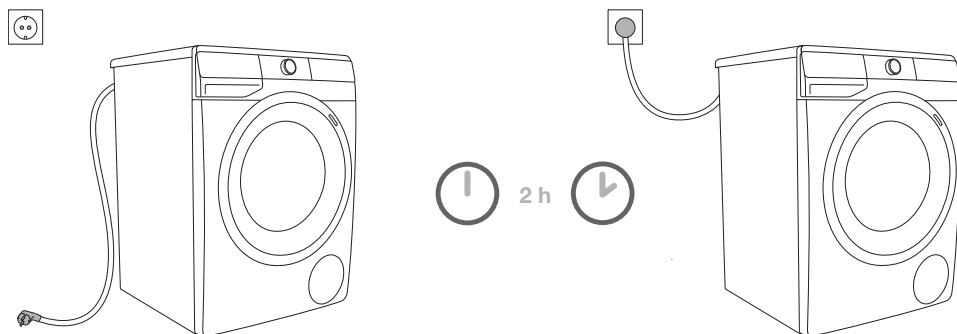

⚠ Перед подключением к электросети оставьте стиральную машину на 2 часа при комнатной температуре.

Машина должна быть подключена к заземленной электророзетке. После размещения машины и подключения к электросети должен быть обеспечен свободный доступ к розетке. Розетка должна иметь заземление (в соответствии с действующими предписаниями).

Технические данные вашей стиральной машины указаны в заводской табличке (см. раздел «ОПИСАНИЕ СТИРАЛЬНОЙ МАШИНЫ/Технические данные»).

⚠ Рекомендуется использовать защитное устройство от избыточного напряжения из-за опасности удара молнией.

⚠ Нельзя подключать стиральную машину к электросети с помощью удлинительного кабеля.

⚡ Не включайте прибор в розетку, предназначенную для электробритвы или фена для волос.

⚡ Ремонт и техническое обслуживание связаны с техникой безопасности и должны выполняться квалифицированным специалистом.

ПЕРЕД ПЕРВОЙ СТИРКОЙ

Проверьте, что стиральная машина отключена от электросети, и откройте дверцу, потянув на себя (рис. 1 и 2).

Перед первым использованием очистите барабан стиральной машины мягкой, а также влажной хлопчатобумажной тканью и водой или используйте программу Cotton 90°C (Хлопок 90°C). В барабане стиральной машины не должно быть белья, барабан должен быть пустым (рис. 3 и 4).

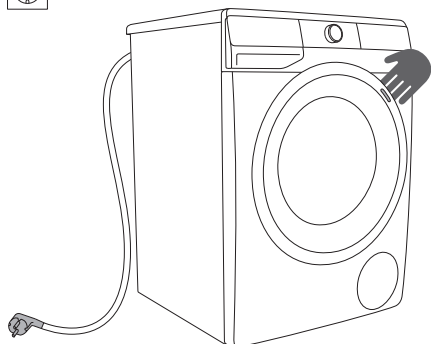

1

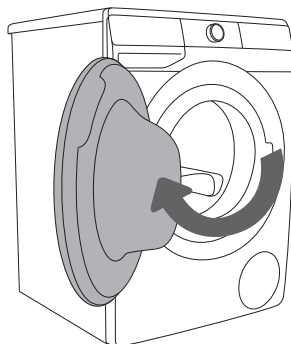

2



3

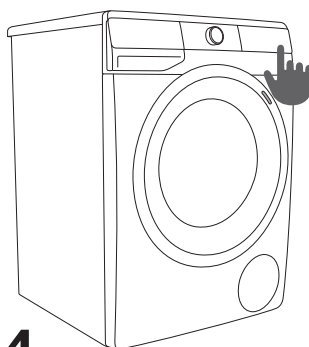

4

 Не используйте растворители и чистящие средства, которые могут повредить стиральную машину (следуйте указаниям производителя чистящего средства).

СТИРКА ПО ШАГАМ (1–7)

ШАГ 1: ПРОВЕРЬТЕ ЭТИКЕТКИ ИЗДЕЛИЙ

Нормальная стирка; деликатная стирка	Стирка при тем-ре до 90°C  	Стирка при тем-ре до 60°C  	Стирка при тем-ре до 40°C  	Стирка при тем-ре до 30°C  	Ручная стирка 	Не стирать 
Отбеливание	Отбеливание в холодной воде 		Не отбеливать 			
Химическая чистка	Любой растворитель 	Перхлорэтилен R11, R113 керосин 	Химическая чистка в керосине, чистом спирте и R113 	Химическая чистка запрещена 		
Глажение	Гладить при высокой тем-ре до 200°C 	Гладить при средней тем-ре до 150°C 	Гладить при низкой тем-ре до 110°C 	Не гладить 		
Сушка	Сушить на горизонтальной поверхности 	Сушить, не отжимая, в подвешенном состоянии  Сушить в подвешенном состоянии 	Сушить при нормальной температуре  Сушить при низкой температуре 	Не сушить в сушильной машине 		

ШАГ 2: ПОДГОТОВКА БЕЛЬЯ

1. Рассортируйте белье по типу ткани, цвету, степени загрязнения и допустимой температуре стирки (см. ТАБЛИЦУ ПРОГРАММ).
2. Вещи, которые оставляют ворс и катышки, стирайте отдельно.
3. Застегните пуговицы и молнии, завяжите тесемки, освободите карманы и выверните их наружу, снимите съемные детали с одежды, так как они могут повредить белье, внутренность стиральной машины или засорить сточную трубу.
4. Деликатное белье и мелкие вещи положите в специальный мешок для белья. (Специальный мешок для белья приобретается отдельно.)

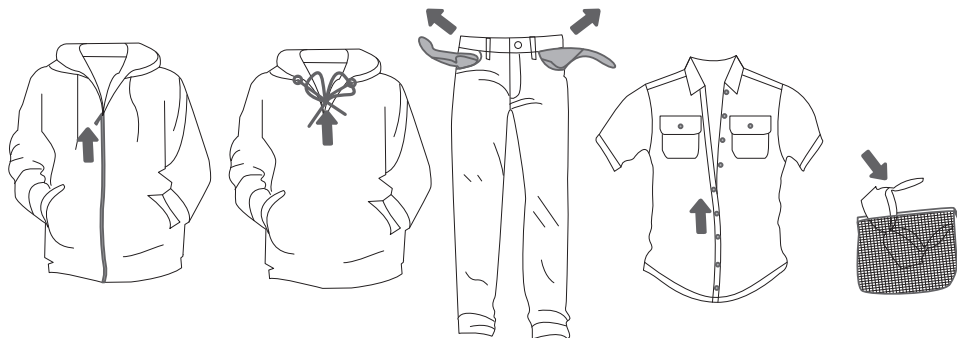

ВКЛЮЧЕНИЕ СТИРАЛЬНОЙ МАШИНЫ

Подключите стиральную машину к электросети, вставив вилку присоединительного кабеля в сетевую розетку. Подключите машину к подаче воды (откройте кран).

Чтобы включить прибор, поверните переключатель программ (1) в любое положение.

В некоторых моделях при включении машины включается освещение барабана на 5 минут (рис. 2).

Освещение барабана также можно включить во время работы машины, нажав кнопку (9) СТАРТ/ПАУЗА , и после завершения программы.

(Лампочка в барабане машины не подходит для другого использования.)

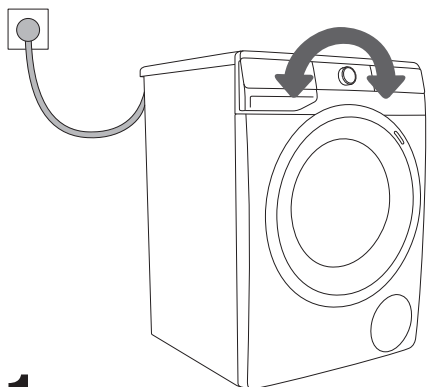

1

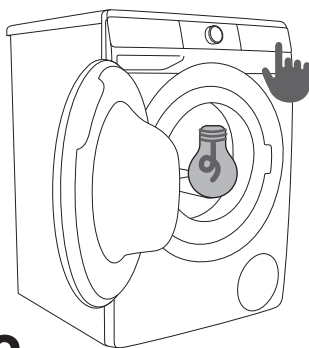

2

 Замену лампочки в барабане стиральной машины может производить только квалифицированный или авторизованный специалист.

ЗАГРУЗКА БЕЛЬЯ

Откройте дверцу, потянув ее на себя (рис. 1).

Загрузите белье в барабан. Перед этим убедитесь, что барабан пустой (рис. 2).

Проверьте, чтобы белье не было зажато между дверцей и уплотнителем. Закройте дверцу (рис. 3).

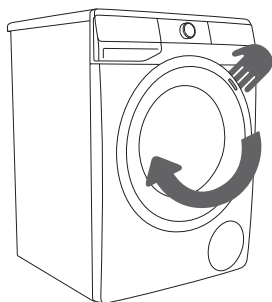

1

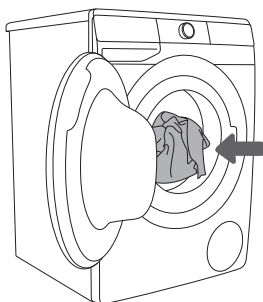

2

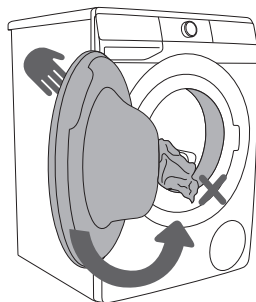

3

Не перегружайте барабан! См. ТАБЛИЦУ ПРОГРАММ и учитывайте номинальную загрузку, указанную в заводской табличке.

Перегрузка ухудшает результаты стирки.

ШАГ 3: ВЫБОР ПРОГРАММЫ

Для выбора **программы** поверните ручку переключателя программ (1) влево или вправо (в зависимости от типа/степени загрязнения белья). См. ТАБЛИЦУ ПРОГРАММ. Рядом с выбранной программой загорается индикатор.

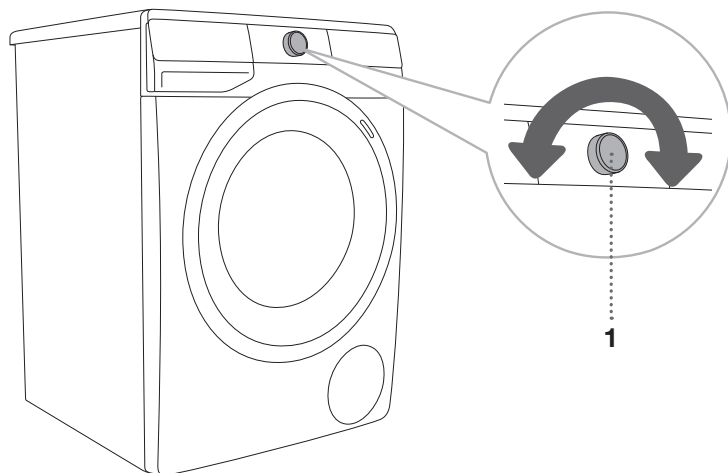







☼ Во время выполнения программы переключатель (1) автоматически не вращается.

☼ Программы стирки — это программы полного цикла, включающие все фазы, в том числе смягчение и отжим (не относится к Дополнительным программам).

☼ Дополнительные программы — это самостоятельные программы, которые используются, если не нужен полный цикл стирки.

ТАБЛИЦА ПРОГРАММ

Программа	Макс. загрузка	Максимальная скорость отжима	Описание
 Cotton white  (Хлопок белое) 40°C–90°C	* МАКС.	МАКС. ¹⁾	Программа для стирки белого хлопкового белья, полотенца, постельного белья, футболок и т. д. Можно выбрать температуру стирки, при этом следует учитывать указания на этикетке изделий. Скорость отжима можно установить по своему усмотрению. Машина подстраивает продолжительность стирки и расход воды под объем загрузки. Чтобы уменьшить образование складок, перед запуском программы нажмите кнопку (8) EXTRAS (ЭКСТРА) (ДОПОЛНИТЕЛЬНЫЕ ФУНКЦИИ) и выберите функцию STEAM (ПАР) и/или ANTI CREASE (АНТИСМИНАНИЕ) .
 Colour (Цветное) cold–60°C	* МАКС.	МАКС. ¹⁾	Программа для цветного белья из хлопка. Можно выбрать температуру стирки, при этом следует учитывать указания на этикетке изделий. Скорость отжима можно установить по своему усмотрению. Машина подстраивает продолжительность стирки и расход воды под объем загрузки.
 Mix Synthetics (Микс/Синтетика) (Смешанное белье Синтетика) cold–60°C	3,5 kg	1200 ²⁾	Программа для стирки деликатных изделий из синтетики, смешанной ткани, вискозы и обычной стирки хлопка. Следует соблюдать инструкции на этикетке изделий.
 Wool&Hand (Шерсть&Ручная стирка) cold–40°C	2 kg	800	Программа бережной стирки одежды из шерсти и шелка, а также изделий, предназначенных для ручной стирки. Максимальная температура стирки 40°C. Программа выполняет короткий финальный отжим. Максимальная скорость отжима 800 об./мин.
 Eco 40-60	* МАКС.	МАКС. ¹⁾	Стирка белья из хлопка с нормальной степенью загрязнения, которое можно стирать при температуре 40°C и 60°C.

* Максимальная декларируемая загрузка (МАКС.) – см. заводскую табличку





** Половинная загрузка (1/2)

/ Любая загрузка (0 кг – МАКС. кг)

¹⁾ Максимальная скорость отжима (МАКС. (MAX)) – см. заводскую табличку

²⁾ В зависимости от модели

cold Холодная стирка

Программа	Макс. загрузка	Максимальная скорость отжима	Описание
 Power 59 32' (Супер 59 32') 40°C	4 кг	МАКС. ¹⁾	Программа для небольших партий слабозагрязненного белья. Выполняется при интенсивном вращении барабана и максимальной скорости отжима.
 Speed 20' (Быстрая 20') 30°C	2,5 кг	1000 ²⁾	Программа быстрой стирки для белья, которое необходимо только освежить.
 Drum clean (Самоочистка)	0 кг		Программа для очистки барабана и удаления остатков моющих средств и микроорганизмов. Для выбора программы поверните переключатель программ в положение Drum clean (Самоочистка). Включение других функций невозможно. Программа выполняется без загрузки белья. Не добавляйте моющее средство или кондиционер! Можно добавить спиртовой уксус (примерно 200 мл) или соду (1 ст. л. или 15 г). Включайте программу не реже одного раза в месяц.
 Spin Drain (Отжим Слив) (Скорость отжима Слив) (Дополнительная программа)	/	МАКС. ¹⁾	Программа для отжима белья. Если необходимо только слить воду из машины, без отжима, нажимайте (3) SPIN (ОТЖИМ) несколько раз, пока индикаторы не погаснут.
 Rinse&Softening (Полоскание) (Полоскание&Смягчение) (Дополнительная программа)	/	МАКС. ¹⁾	Программа для смягчения, накрахмаливания и пропитки выстиранного белья. Ее можно использовать для полоскания, при этом не нужно добавлять моющее средство и кондиционер. Программа завершается финальным отжимом. В дополнительных функциях можно добавить функцию WATER+ (ВОДА+) (перед запуском программы нажмите кнопку (8) EXTRAS (ЭКСТРА) (ДОПОЛНИТЕЛЬНЫЕ ФУНКЦИИ)).

* Максимальная декларируемая загрузка (МАКС.) – см. заводскую табличку







** Половинная загрузка (1/2)

/ Любая загрузка (0 кг – МАКС. кг)

¹⁾ Максимальная скорость отжима (МАКС. (MAX)) – см. заводскую табличку

²⁾ В зависимости от модели

cold Холодная стирка

Программа		Макс. загрузка	Максимальная скорость отжима	Описание
	Pets  (Питомцы) 30°C–60°C	* МАКС.	МАКС. ¹⁾	Программа для удаления шерсти домашних животных с белья. Программа включает предварительную стирку и дополнительные полоскания. Чтобы обработать белье паром, нажмите кнопку (8) EXTRAS (ЕКСТРА) (ДОПОЛНИТЕЛЬНЫЕ ФУНКЦИИ) и выберите функцию STEAM (ПАР) . После завершения программы очистите стекло дверцы стиральной машины и фильтр насоса от шерсти. После завершения программы рекомендуется запустить программу «Drum clean (Самоочистка)», чтобы полностью смыть шерсть.
	Baby  (Детское) (Детская одежда) 40°C–90°C	* МАКС.	МАКС. ¹⁾	Программа для стирки одежды, требующей особого ухода, например, одежды малышей. Рекомендуется вывернуть изделия наизнанку, чтобы удалить с ткани чешуйки кожи и остатки моющих средств. Программа дольше стирает белье при высокой температуре и включает дополнительное полоскание, чтобы удалить остатки моющих средств. Программа включает предварительную стирку и дополнительные полоскания. Чтобы обработать белье паром, нажмите кнопку (8) EXTRAS (ЕКСТРА) (ДОПОЛНИТЕЛЬНЫЕ ФУНКЦИИ) и выберите функцию STEAM (ПАР) .
	Shirts  (Рубашки) (Рубашки с паром) cold–40°C	3,5 kg	1200 ²⁾	Стирка изделий из хлопка, микроволокна и синтетики, воротничков и манжет. Программа выполняется при низкой температуре, с повышенным уровнем воды и деликатным отжимом. По умолчанию установлена скорость отжима 800 об./мин. Чтобы обработать белье паром, нажмите кнопку (8) EXTRAS (ЕКСТРА) (ДОПОЛНИТЕЛЬНЫЕ ФУНКЦИИ) и выберите функцию STEAM (ПАР) .

* Максимальная декларируемая загрузка (МАКС.) – см. заводскую табличку



** Половинная загрузка (1/2)

/ Любая загрузка (0 кг – МАКС. кг)

¹⁾ Максимальная скорость отжима (МАКС. (MAX)) – см. заводскую табличку

²⁾ В зависимости от модели

cold Холодная стирка

Программа		Макс. загрузка	Максимальная скорость отжима	Описание
	Sports (Спорт) cold-40°C	3,5 kg	1200 ²⁾	Программа для стирки спортивной одежды из хлопка, микроволокон и синтетики. Выполняется при низкой скорости отжима и с коротким финальным отжимом.
	Extra hygiene (Экстра гигиена) cold-40°C	* МАКС.	МАКС. ¹⁾	Программа для стирки изделий из хлопка, требующих особого ухода, например, одежды людей, имеющих чувствительную кожу или страдающих аллергией. Рекомендуется вывернуть изделия наизнанку, чтобы удалить с ткани чешуйки кожи и остатки моющих средств. Чтобы обработать белье паром, нажмите кнопку (8) EXTRAS (ЭКСТРА) (ДОПОЛНИТЕЛЬНЫЕ ФУНКЦИИ) и выберите функцию STEAM (ПАР) .

* Максимальная декларируемая загрузка (МАКС.) – см. заводскую табличку

** Половинная загрузка (1/2)

/ Любая загрузка (0 кг – МАКС. кг)

¹⁾ Максимальная скорость отжима (МАКС. (MAX)) – см. заводскую табличку

²⁾ В зависимости от модели

cold Холодная стирка

☼ Дозируйте порошковые или жидкие моющие средства в соответствии с инструкциями производителя с учетом температуры стирки, выбранной программы стирки, степени загрязнения белья и жесткости воды.

Если в стиральной машине наблюдается обильное пенообразование или пена выходит наружу через дозатор моющих средств, выстиранное белье необходимо тщательно прополоскать в большом количестве воды. Выберите программу стирки без использования моющего средства.

☼ Максимальная загрузка белья при стирке в килограммах (для программы Хлопок) указана в заводской табличке стиральной машины (см. раздел «ОПИСАНИЕ СТИРАЛЬНОЙ МАШИНЫ/Технические данные»).

☼ Максимальная, или номинальная загрузка относится к белью, подготовленному в соответствии со стандартом IEC 60456.

☼ Для улучшения эффективности стирки для программы Хлопок рекомендуется загружать 2/3 от загрузки.

☼ Время программы на дисплее может меняться в зависимости от низкой температуры воды, поступающей в машину, низкого напряжения в электросети и количества загруженного белья.

Оптимизация времени стирки в ходе программы

В начальной фазе стирки стиральная машина определяет количество загруженного белья. После определения загрузки стиральная машина оптимизирует продолжительность стирки.

ПРОГРАММЫ С ПАРОМ

В конце программы в машину подается пар, который разрыхляет белье, дезинфицирует его и удаляет некоторые виды аллергенов. После паровой программы одежда становится мягкой, свежей и требует меньше глажки.

При использовании пара (нажать на кнопку 8) можно не добавлять кондиционер для белья или уменьшить его количество.

Для более эффективного воздействия пара на белье рекомендуется половинная загрузка.

ШАГ 4: ДОПОЛНИТЕЛЬНЫЕ ФУНКЦИИ

Большинство программ позволяет менять основные параметры стирки.

Измените настройки нажав выбранную функцию (перед нажатием клавиши (9) СТАРТ/ПАУЗА ▶||).

Функции, которые могут быть изменены с помощью выбранной программы стирки, частично подсвечиваются.

Некоторые настройки не могут быть выбраны в определенных программах, о чем вас предупредит неосвещенная настройка и мигание лампочки при нажатии (см. ТАБЛИЧНЫЕ ФУНКЦИИ).

Индикаторы функций для выбранной программы стирки:

- **световые** (Основные/предустановленные параметры);
- **частично освещены** (функции, которые можно изменить) и
- **неосвещенные** (функции, которые не могут быть выбраны).

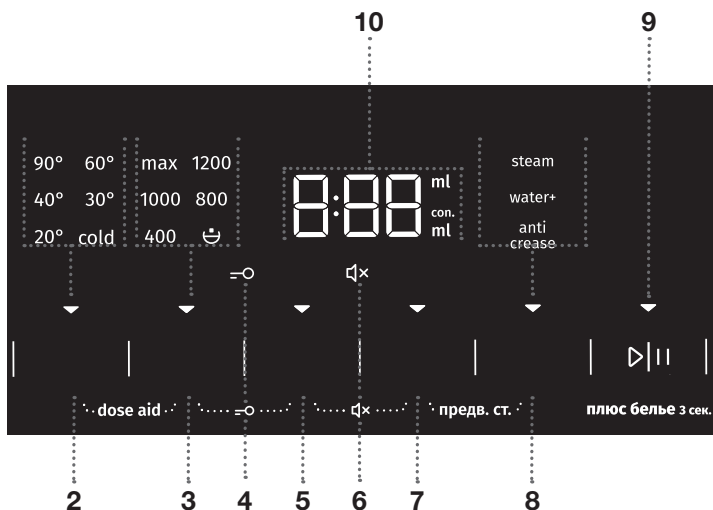

2

ТЕМП. (ТЕМ-РА) (ТЕМПЕРАТУРА СТИРКИ)

Изменение температуры стирки для выбранной программы.

Каждая программа имеет установленную по умолчанию температуру, которую можно поменять нажатием на сенсор (2) **ТЕМП. (ТЕМ-РА)** (ТЕМПЕРАТУРА СТИРКИ).

Под выбранной температурой горит индикатор.



SPIN (ОТЖИМ) (СКОРОСТЬ ОТЖИМА/НАСОС-СТОП/СЛИВ)

Изменение скорости отжима для выбранной программы. Каждая программа (кроме программы Drum clean (Самоочистка)) имеет предустановленную скорость отжима. Скорость можно изменить, нажимая позицию (3) **SPIN (ОТЖИМ)** (СКОРОСТЬ ОТЖИМА/НАСОС-СТОП/СЛИВ)

При выборе функции «Слив» без отжима индикаторы на дисплее не светятся. Продолжительность программы сокращается.

При выборе опции Насос-стоп на дисплее загорится индикация ☺.

Насос-стоп ☺ означает, что белье остается в воде после заключительного полоскания, поэтому не сминается, если у вас нет возможности извлечь белье из машины сразу после стирки.

Скорость отжима можно выбрать по своему усмотрению. Для продолжения программы нажмите кнопку (9) **СТАРТ/ПАУЗА** ▶||, которая подсвечена. Будет выполнен слив и заключительный отжим.



FAST (БЫСТРАЯ)

Функция **FAST (БЫСТРАЯ)** сокращает время выполнения программы. Имеется две опции (в зависимости от выбранной программы).

При выборе функции **FAST (БЫСТРАЯ)** индикатор ▼ функции перестает бледно светиться и загорается ярко и соответственно меняется продолжительность программы на дисплее.

Чтобы еще больше сократить время выполнения программы, снова нажмите кнопку (5) **FAST (БЫСТРАЯ)**.

При следующем нажатии на кнопку настройки функции возвращаются к значениям по умолчанию.

Первое нажатие — FAST (БЫСТРАЯ)

Второе нажатие — SUPER FAST (СУПЕРБЫСТРАЯ)

Третье нажатие — DEFAULT (ПО УМОЛЧАНИЮ)

Для программы Хлопок рекомендуется половинная загрузка.



DELAY END (ОТСРОЧКА) (ОТСРОЧКА ОКОНЧАНИЯ)

Нажимая на позицию (7) **DELAY END (ОТСРОЧКА)** (ОТСРОЧКА ОКОНЧАНИЯ), можно отсрочить время окончания стирки до 24 часов.

Настройка функции:

- Выберите программу и дополнительные функции.
- Нажмите позицию (7) **DELAY END (ОТСРОЧКА)** (ОТСРОЧКА ОКОНЧАНИЯ), чтобы активировать функцию.
- Снова нажимайте позицию и выберите время отсрочки окончания стирки (от 30 минут до 6 часов с шагом 30 минут,

далее от 6 до 24 часов с шагом 1 час).

- Запустите функцию, нажав кнопку (9) **СТАРТ/ПАУЗА** .

Стиральная машина начнет обратный отсчет времени. Когда время обратного отсчета достигнет времени программы стирки (например, 2:30), начнется выполнение программы.



Чтобы отменить или изменить параметры отсрочки окончания, поверните переключатель программ (1) в положение **OFF** (ВЫКЛ.)  и задержите не менее чем на две секунды.

Для быстрой отмены отсрочки окончания нажмите и удерживайте 3 секунды позицию (7) **DELAY END (ОТСРОЧКА)** (ОТСРОЧКА ОКОНЧАНИЯ). Начнется выполнение программы стирки.

Пример установки функции.

Если необходимо, чтобы стирка завершилась в 6.00 утра, а текущее время 21.00, установите время **DELAY END (ОТСРОЧКА)** (ОТСРОЧКА ОКОНЧАНИЯ) 9 часов.

 Не все дополнительные функции можно сочетать с выбранной программой. При этом не подсвечена индикация функции на дисплее, и при нажатии на сенсор функции раздается звуковой сигнал и сенсор мигает (см. ТАБЛИЧНЫЕ ФУНКЦИИ).

 Дополнительные функции включаются и выключаются нажатием на сенсор функции (до нажатия на кнопку (9) **СТАРТ/ПАУЗА** ). При выборе функции на дисплее загорается индикатор.

 Если при **DELAY END (ОТСРОЧКА)** (ОТСРОЧКА ОКОНЧАНИЯ) вы используете жидкое стиральное средство, не рекомендуется выбирать программу с предварительной стиркой.

НАСТРОЙКИ, УСТАНОВЛИВАЕМЫЕ НАЖАТИЕМ НА КОМБИНАЦИЮ ДВУХ КНОПОК

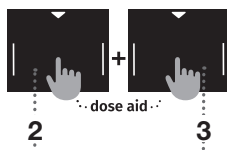
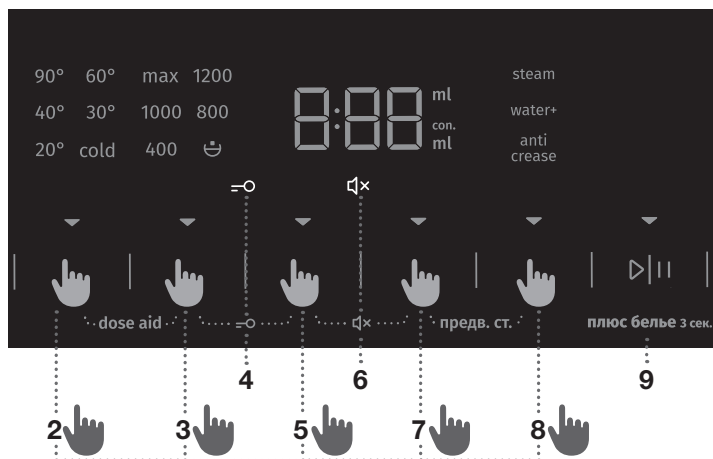

DOSE AID

С помощью функции **DOSE AID** стиральная машина рекомендует оптимальное количество порошкового и жидкого моющего средства с учетом выбранных параметров стирки. Рекомендуемое количество порошкового или жидкого моющего средства зависит от:

- **жесткости воды** (три опции: мягкая, средняя, жесткая).
Предустановлена средняя жесткость, которую можно поменять. См. раздел «ОСТАНОВКА И ИЗМЕНЕНИЕ ПРОГРАММЫ/Меню пользовательских настроек»), Для корректной работы функции **DOSE AID** рекомендуется установить жесткость используемой воды в настройках машины.
- **выбранной программы стирки,**
- **количества загруженного белья** (загрузки) — машина определяет загрузку каждый раз при использовании функции **DOSE AID**.

Чтобы обеспечить правильную работу функции **DOSE AID**, необходимо выполнить Шаг 2 (подготовка белья, включение стиральной машины, загрузка белья) и Шаг 3 (выбор программы).

1. Чтобы включить функцию, одновременно нажмите кнопки (2) **TEMP. (ТЕМ-РА)** (ТЕМПЕРАТУРА СТИРКИ) и (3) **SPIN (ОТЖИМ)** (СКОРОСТЬ ОТЖИМА/НАСОС-СТОП/СЛИВ) и удерживайте не менее 3 секунд. На дисплее отобразится таймер обратного отсчета. При включении функции загорается индикатор.





2. Нажмите на кнопку (9) **СТАРТ/ПАУЗА** . Стиральная машина определит количество загруженного белья. В процессе определения загрузки на дисплее попеременно мигают индикаторы.





3. На основании определенной загрузки и других настроек на дисплее будет попеременно отображаться рекомендуемое количество концентрированного/неконцентрированного порошкового или жидкого моющего средства.

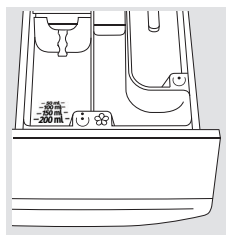

 На упаковке моющего средства указано, является оно концентрированным или неконцентрированным.

 Чтобы снова посмотреть рекомендации по дозировке концентрированного или неконцентрированного порошкового или жидкого моющего средства, снова нажмите кнопки (2) **TEMP. (ТЕМ-РА)** (ТЕМПЕРАТУРА СТИРКИ) и (3) **SPIN (ОТЖИМ)** (СКОРОСТЬ ОТЖИМА/НАСОС-СТОП/СЛИВ).



4. Добавьте в дозатор  рекомендуемое количество порошкового или жидкого моющего средства. Для удобства на стенках отсека для моющего средства имеется индикация количества/уровня моющего средства (см. раздел «РЕКОМЕНДАЦИИ ПО СТИРКЕ И ЭКОНОМИИ ПРИ ПОЛЬЗОВАНИИ СТИРАЛЬНОЙ МАШИНОЙ»).

Для запуска программы стирки нажмите кнопку (9) **СТАРТ/ПАУЗА** .

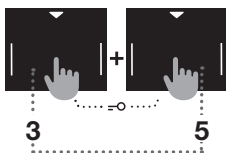

БЛОКИРОВКА ОТ ДЕТЕЙ

Функция используется для безопасности. Чтобы включить блокировку, одновременно нажмите и удерживайте три секунды сенсоры (3) **SPIN (ОТЖИМ)** (СКОРОСТЬ ОТЖИМА/НАСОС-СТОП/СЛИВ) и (5) **FAST (БЫСТРАЯ)**. На дисплее отображается отсчет времени. Раздастся звуковой сигнал, и загорится индикатор (символ  (4)). Блокировка выключается таким же способом. При включенной блокировке невозможно поменять текущую программу, параметры и дополнительные функции.

Блокировка остается включенной после выключения стиральной машины. В целях безопасности при включенной блокировке

стиральную машину можно выключить, повернув переключатель программ (1) в положение **OFF** (ВЫКЛ.) \downarrow . При установке переключателя программ в положение **OFF** (ВЫКЛ.) \downarrow при включенной блокировке программа стирки приостанавливается. Чтобы возобновить выполнение программы, поверните переключатель программ из выключенного положения и нажмите кнопку (9) **СТАРТ/ПАУЗА** \square . Чтобы выбрать новую программу стирки, сначала необходимо отключить блокировку.

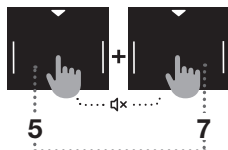

ОТКЛЮЧЕНИЕ ЗВУКА

Чтобы отключить звук, одновременно нажмите и удерживайте позиции (5) **FAST (БЫСТРАЯ)** и (7) **DELAY END (ОТСРОЧКА)** (ОТСРОЧКА ОКОНЧАНИЯ) не менее 3 секунд.

Раздастся звуковой сигнал, и загорится индикатор (символ \square (6)).

Чтобы включить звук, снова одновременно нажмите и удерживайте позиции (5) и (7) не менее 3 секунд.

При отключенном звуке в конце программы звуковой сигнал не раздается.

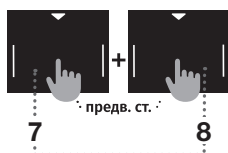

PREWASH (ПРЕДВ. СТ.) (ПРЕДВАРИТЕЛЬНАЯ СТИРКА)

Для стирки особо загрязненного белья, особенно с поверхностно-устойчивой грязью.

Функцию предварительной стирки можно включить только после выбора программы.

Чтобы включить функцию, одновременно нажмите кнопки (7) **DELAY END (ОТСРОЧКА)** (ОТСРОЧКА ОКОНЧАНИЯ) и (8) **EXTRAS (ЕКСТРА)** (ДОПОЛНИТЕЛЬНЫЕ ФУНКЦИИ) и удерживайте не менее 3 секунд. На дисплее отобразится скорректированная (увеличенная) продолжительность программы.

\odot При выборе ПРЕДВАРИТЕЛЬНАЯ СТИРКА необходимо добавить моющее средство в отделение для предварительной стирки \downarrow .

\odot После выключения стиральной машины все дополнительные настройки, кроме настроек звукового сигнала, возвращаются к основным или пользовательским настройкам.

ШАГ 5: ДОПОЛНИТЕЛЬНЫЕ ФУНКЦИИ

💡 Дополнительные функции включаются и выключаются нажатием на сенсор функции (до нажатия на кнопку (9) СТАРТ/ПАУЗА ).

💡 Не все дополнительные функции можно сочетать с выбранной программой. При этом не подсвечена индикация функции на дисплее, и при нажатии на сенсор функции раздается звуковой сигнал и сенсор мигает (см. ТАБЛИЧНЫЕ ФУНКЦИИ). Функции (индикаторы под ними), которые можно выбрать, бледно подсвечиваются.



EXTRAS (ЭКСТРА) (ДОПОЛНИТЕЛЬНЫЕ ФУНКЦИИ)

Нажмите кнопку Options (Дополнительные функции) один или несколько раз, чтобы выбрать одну из восьми функций (в зависимости от выбранной программы стирки):

- первое нажатие: **ANTI CREASE** (АНТИСМИНАНИЕ);
- второе нажатие: **WATER+** (ВОДА+);
- третье нажатие: **STEAM** (ПАР);
- четвертое–восьмое нажатие: комбинации этих трех функций.

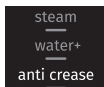



ANTI CREASE (АНТИСМИНАНИЕ)

Для предотвращения образования складок используйте функцию **ANTI CREASE** (АНТИСМИНАНИЕ), при которой после завершения стирки барабан продолжает медленно вращаться и разрыхлять белье.

Использование этой функции рекомендуется для ухода за деликатным бельем.

На дисплее (10) отображается .

Функцию можно отключить в любое время, нажав кнопку (9) СТАРТ/ПАУЗА  или повернув переключатель программ (1) в положение **OFF** .

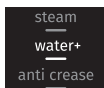

WATER+ (ВОДА+)



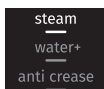









Для стирки с увеличенным количеством воды на некоторых программах.







STEAM (ПАР)

В конце программы в течение 20 минут подается пар, чтобы смягчить и продезинфицировать белье. Это также уменьшает или избавляет от необходимости гладить белье и использовать кондиционер для белья.

ТАБЛИЦА ДОПОЛНИТЕЛЬНЫХ ФУНКЦИЙ

Программа	FAST (БЫСТРАЯ)	SUPER FAST (СУПЕРБЫСТРАЯ)	DELAY END (ОТСРОЧКА) (ОТСРОЧКА ОКОНЧАНИЯ)	DOSE AID	PREWASH (ПРЕДВ. СТ.) (ПРЕДВАРИТЕЛЬНАЯ СТИРКА)	ANTI CREASE (АНТИСМИНАНИЕ)	WATER+ (ВОДА+)	STEAM (ПАР)	SPIN (ОТЖИМ)(ВЫБОР СКОРОСТИ ОТЖИМА)	НАСОС-СТОП
 Cotton white  (Хлопок белое) 40°C–90°C	•	•	•	•	•	•	•	•	•	•
 Colour (Цветное) cold–60°C	•	•	•	•	•	•	•		•	•
 Mix Synthetics (Микс/Синтетика) (Смешанное белье Синтетика) cold–60°C	•	•	•	•	•	•	•		•	•
 Wool&Hand (Шерсть&Ручная стирка) cold–40°C	•	•	•	•		•	•		•	•
 Eco 40-60			•	•						
 Power 59' 32' (Супер 59' 32') 40°C	•		•	•	•	•	•		•	•
 Speed 20' (Быстрая 20') 30°C			•	•		•			•	•
 Drum clean  (Самоочистка)			•							
 Spin Drain (Отжим Слив) (Скорость отжима Слив) (Дополнительная программа)			•							
 Rinse&Softening (Полоскание) (Полоскание& Смягчение) (Дополнительная программа)			•			•	•		•	•

Программа		FAST (БЫСТРАЯ)	SUPER FAST (СУПЕРБЫСТРАЯ)	DELAY END (ОТСРОЧКА) (ОТСРОЧКА ОКОНЧАНИЯ)	DOSE AID	PREWASH (ПРЕДВ. СТ.) (ПРЕДВАРИТЕЛЬНАЯ СТИРКА)	ANTI CREASE (АНТИСМИНАНИЕ)	WATER+ (ВОДА+)	STEAM (ПАР)	SPIN (ОТЖИМ)(ВЫБОР СКОРОСТИ ОТЖИМА)	НАСОС-СТОП
	Pets 🌀 (Питомцы) 30°C–60°C	•	•	•	•	•	•	•	•	•	•
	Baby 🌀 (Детское) (Детская одежда) 40°C–90°C	•	•	•	•	•	•	•	•	•	•
	Shirts 🌀 (Рубашки) (Рубашки с паром) cold–40°C	•	•	•	•	•	•	•	•	•	•
	Sports (Спорт) cold–40°C	•	•	•	•	•	•	•		•	•
	Extra hygiene 🌀 (Экстра гигиена) cold–40°C	•	•	•	•	•	•	•	•	•	•

- Возможность использования дополнительной функции

ШАГ 6: ЗАПУСК ПРОГРАММЫ

Нажмите кнопку (9) **СТАРТ/ПАУЗА** .



На дисплее отображается **ВРЕМЯ ДО ОКОНЧАНИЯ СТИРКИ** или **DELAY END (ОТСРОЧКА)** (ОТСРОЧКА ОКОНЧАНИЯ) (если установлена).

Горят индикаторы выбранных функций.

После нажатия на кнопку (9) **СТАРТ/ПАУЗА**  можно поменять скорость отжима (кроме программ Drum Clean (Самоочистка) и (3) **SPIN (ОТЖИМ)** (СКОРОСТЬ ОТЖИМА/НАСОС-СТОП/СЛИВ)) и функции «Блокировка от детей» и «Без звука», остальные настройки менять невозможно.

⚠ Если на дисплее 3 раза мигает **ВРЕМЯ ДО ОКОНЧАНИЯ СТИРКИ** и раздается звуковой сигнал, дверца стиральной машины открыта или плохо закрыта. Закройте дверцу и нажмите на кнопку (3) **СТАРТ/ПАУЗА**  для продолжения программы.

ШАГ 7: КОНЕЦ ПРОГРАММЫ

После завершения стирки раздается звуковой сигнал, и на дисплее отобразится сообщение **End** (Конец), которое будет гореть, пока вы не выключите машину или не включится режим ожидания. Через 5 минут сообщение **End** (Конец) погаснет.



1. Откройте дверцу машины.
2. Извлеките белье из барабана.
3. Протрите уплотнитель и стекло дверцы.
4. Закройте дверцу!
5. Перекройте подачу воды.
6. Выключите стиральную машину (zavrtite gumb za izbiro поверните переключатель программ (1) в положение **OFF** (ВЫКЛ.) .
7. Извлеките вилку присоединительного кабеля из розетки.

ОСТАНОВКА И ИЗМЕНЕНИЕ ПРОГРАММЫ

ОТМЕНА ПРОГРАММЫ

Чтобы остановить и прервать программу стирки, поверните переключатель программ (1) в положение **OFF** (ВЫКЛ.) . На дисплее начнут поочередно включаться и выключаться индикаторы. Одновременно насос откачивает воду из машины. После завершения слива разблокируется дверца. Если в барабане горячая вода, машина предварительно ее охладит и затем откачивает.

ПОЛЬЗОВАТЕЛЬСКИЕ НАСТРОЙКИ

Машина позволяет менять первоначальные настройки любой программы стирки. После выбора программы стирки и дополнительных функций можно сохранить такую комбинацию, нажав и удерживая 5 секунды кнопку (9) СТАРТ/ПАУЗА  (на дисплее начинается отсчет времени). На дисплее отобразится **»saved«** (**»сохранено«**).

Пользовательские настройки программы сохраняются в памяти прибора, пока вы их не поменяете таким же способом или не удалите.

В меню пользовательских настроек также можно сбросить пользовательские настройки и вернуться к заводским.

ADAPTTECH

Если вы используете настройку для программы стирки три раза подряд, она сохраняется как настройка по умолчанию, и с этого момента машина всегда будет ее предлагать при выборе этой программы стирки — функция **ADAPTTECH**. Если вручную сохранить настройки для программы стирки, функция **ADAPTTECH** для этой программы отменится.



МЕНЮ ПОЛЬЗОВАТЕЛЬСКИХ НАСТРОЕК

Чтобы включить стиральную машину, поверните переключатель программ (1) в любое положение. Чтобы войти в меню пользовательских настроек, одновременно нажмите сенсоры (2) **TEMP. (ТЕМ-РА)** (ТЕМПЕРАТУРА СТИРКИ) и (5) **FAST (БЫСТРАЯ)**. Загорятся индикаторы в верхнем ряду панели управления, и на дисплее отобразится цифра 1, которая показывает настраиваемую функцию. Поворачивая переключатель программ (1) вправо или влево, выберите функцию, которую вы хотите настроить. Цифра 1 означает настройку звукового сигнала, цифра 2 — настройку жесткости воды (DOSE AID), цифра 3 — сброс пользовательских настроек программ до заводских значений. Если в течение 20 секунд не производить настройки, машина вернется в основное меню.

Чтобы подтвердить функцию и ее настройки, нажмите на сенсор (3) **SPIN (ОТЖИМ)** (СКОРОСТЬ ОТЖИМА/НАСОС-СТОП/СЛИВ), для возврата на один шаг назад нажмите сенсор (2) **TEMP. (ТЕМ-РА)** (ТЕМПЕРАТУРА СТИРКИ).

Звуковой сигнал имеет четыре уровня громкости: 0 — звук выключен, 1 — звук нажатия сенсоров включен, 2 — тихо, 3 — громко. Выберите настройку громкости, вращая переключатель программ (1) вправо или влево. Минимальный уровень громкости означает, что звуковой сигнал выключен.

ПКНОПКА ПАУЗА

Чтобы остановить программу, нажмите кнопку (9) СТАРТ/ПАУЗА . Программа стирки находится во временном прерывании, когда на дисплее загорается и гаснет Время до окончания цикла стирки. Если в барабане нет воды, и температура воды не высокая, через некоторое время дверцу машины можно будет открыть. Для возобновления выполнения программы нажмите кнопку (9) СТАРТ/ПАУЗА , предварительно закрыв дверцу машины.



ДОБАВЛЕНИЕ И ИЗВЛЕЧЕНИЕ БЕЛЬЯ ВО ВРЕМЯ РАБОТЫ СТИРАЛЬНОЙ МАШИНЫ

После запуска программы дверцу стиральной машины можно открыть, если это позволяют температура и уровень воды.

Чтобы разблокировался электронный замок и дверцу стиральной машины можно было открыть (при этом на дисплее отображается ):

- температура воды в барабане не должна превышать определенного значения,
- уровень воды в барабане должен быть ниже определенного уровня.

Чтобы добавить или извлечь белье из стиральной машины в ходе программы, выполните следующее:

1. Нажмите и удерживайте 3 секунды кнопку (9) СТАРТ/ПАУЗА .
2. Если выполнены условия для разблокировки электронного замка, вы можете открыть дверцу стиральной машины и добавить или извлечь белье из барабана.
3. Закройте дверцу стиральной машины!
4. Нажмите кнопку (9) СТАРТ/ПАУЗА .

Программа стирки возобновится.

☼ При добавлении белья стиральная машина повторно не определяет загрузку, поэтому при добавлении большой партии стирка будет выполняться с меньшим количеством воды, что может привести к повреждению белья (трение плохо смоченного белья) и увеличению продолжительности стирки.



☼ Отсчет времени продолжится с момента, где он был прерван.

НЕИСПРАВНОСТИ

При возникновении неполадок выполнение программы останавливается.

В случае неисправности прибор сообщает об ошибке: раздается звуковой сигнал (см. ТАБЛИЦА ОШИБОК и НЕИСПРАВНОСТЕЙ), и на дисплее отображается сообщение об ошибке (E:XX).

ОТКЛЮЧЕНИЕ ЭЛЕКТРОЭНЕРГИИ

При отключении электроэнергии выполнение программы прерывается. После восстановления электропитания стирка возобновляется с момента, где была прервана. После завершения программы на дисплее попеременно отображаются надписи  / .

Это означает, что во время стирки произошел сбой электропитания, и это, возможно повлияло на результаты стирки.

Отсчет времени продолжится с момента, где он был прерван.

ОТКРЫВАНИЕ ДВЕРЦЫ МАШИНЫ ПРИ ОСТАНОВКЕ/ОТМЕНЕ ПРОГРАММЫ (ИЗМЕНЕНИЕ ПРОГРАММЫ)

Дверцу машины можно открыть, если в барабане низкий уровень воды, и температура воды не высокая.

⚡ Если стиральная машина не подключена к электросети или во время выполнения программы произошел сбой электропитания, дверцу машины открыть невозможно.

В этом случае необходимо правильно подключить стиральную машину или вызвать сервисного мастера.

ОТОБРАЖЕНИЕ КОЛИЧЕСТВА ВЫПОЛНЕННЫХ ЦИКЛОВ СТИРКИ

(в зависимости от модели)

Если вы отключили прибор от электросети, подождите 10 секунд и затем снова подключите его к электросети. На дисплее в течение 3 секунд будет отображаться информация о количестве выполненных циклов стирки. Через 3 секунды прибор переключится в режим ожидания.

ОЧИСТКА И ОБСЛУЖИВАНИЕ

⚠ Перед очисткой и обслуживанием извлеките вилку присоединительного кабеля из розетки.

☹ Детям запрещается выполнять очистку и обслуживание прибора без присмотра!

ОЧИСТКА ДОЗАТОРА МОЮЩИХ СРЕДСТВ

☹ Очищайте дозатор моющих средств не реже двух раз в месяц.

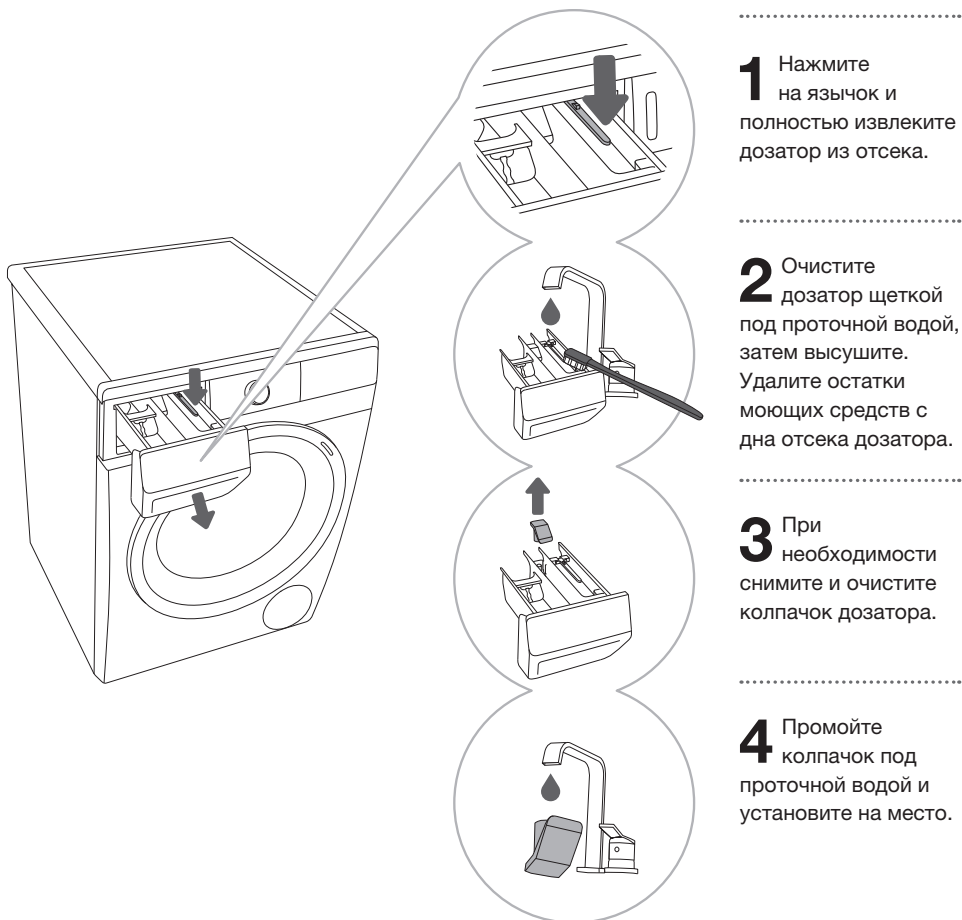

☹ Дозатор моющих средств не предназначен для мытья в посудомоечной машине.

ОЧИСТКА ФИЛЬТРА ЗАЛИВНОГО ШЛАНГА, ОТСЕКА ДОЗАТОРА И РЕЗИНОВОГО УПЛОТНИТЕЛЯ ДВЕРЦЫ

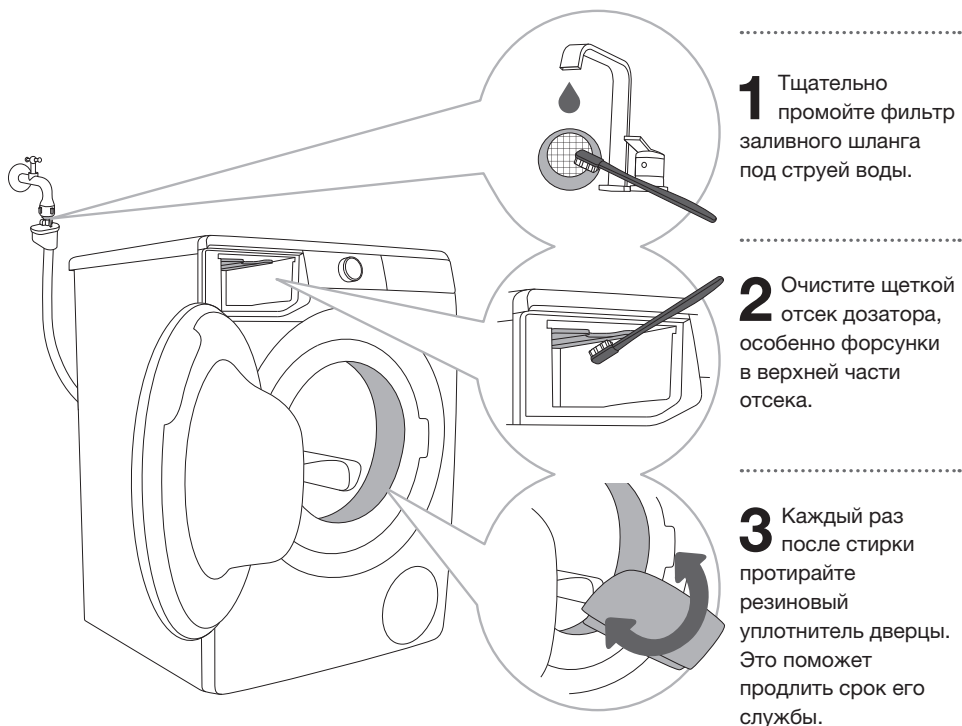

ОЧИСТКА ФИЛЬТРА НАСОСА

☼ Из отсека фильтра при очистке может вытекать вода, поэтому заранее подложите под машину хорошо впитывающую ткань.

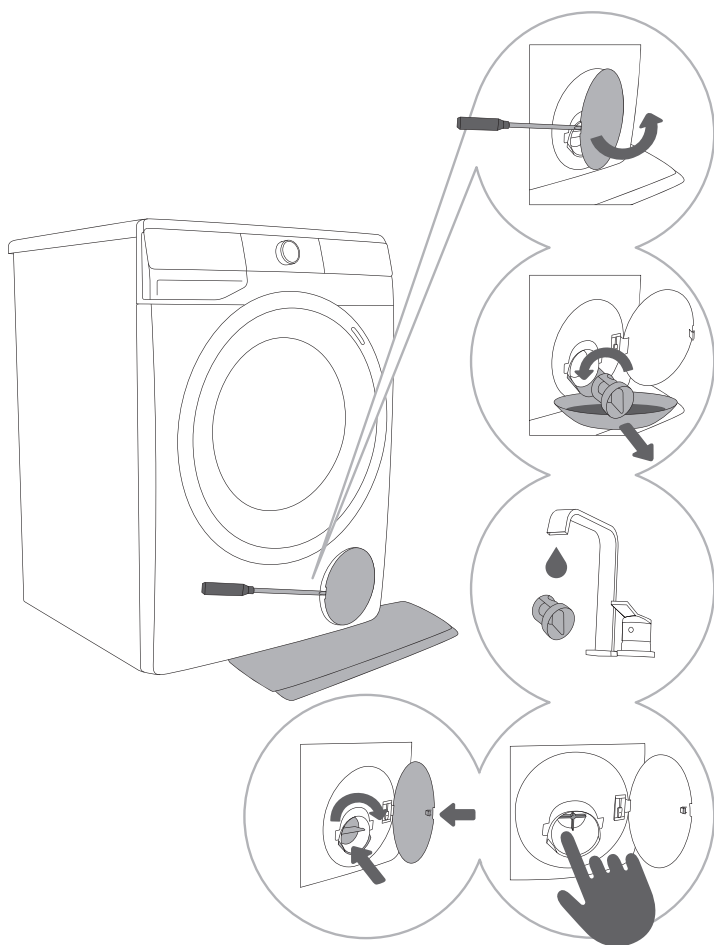

1 Откройте крышку Фильтр насоса с помощью плоской отвертки или подобного инструмента.

2 Перед очисткой Фильтр насоса извлеките сливную трубку. Медленно поворачивайте Фильтр насоса против часовой стрелки. Извлеките фильтр (будет медленно вытекать вода).

3 Промойте фильтр насоса под струей воды.

4,5 Очистите отсек фильтра и крыльчатку насоса от мусора и загрязнений. Вставьте Фильтр насоса на место, как показано на рисунке, и закрутите по часовой стрелке. Для герметичного прилегания поверхность фильтра должна быть чистой.

☼ Фильтр насоса необходимо периодически очищать, особенно после стирки старых вещей и белья из ворсистых тканей.

ОЧИСТКА МАШИНЫ СНАРУЖИ

⚠ Перед очисткой обязательно отключите стиральную машину от электросети.

Очищайте внешние поверхности и дисплей стиральной машины влажной мягкой хлопчатобумажной тканью и водой.

⚠ Не используйте растворители и чистящие средства, которые могут повредить стиральную машину (следуйте указаниям производителя чистящего средства).

🚰 Не мойте стиральную машину под струей воды!

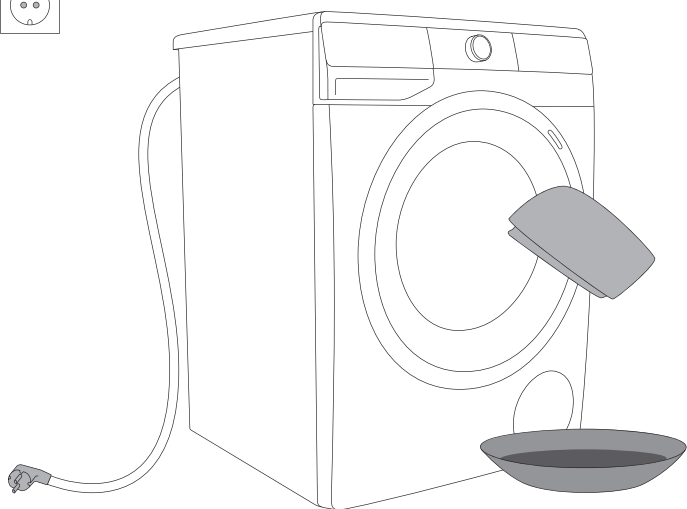

УСТРАНЕНИЕ НЕИСПРАВНОСТЕЙ



ЧТО ДЕЛАТЬ ...?









Стиральная машина самостоятельно контролирует работу отдельных функций во время стирки. В случае неисправности прибор сообщит об ошибке: на дисплее отобразится сообщение об ошибке (E:XX). Стиральная машина будет сообщать об ошибке, пока вы не выключите машину. Стиральная машина может сообщать о неполадках в работе (см. ТАБЛИЦУ ОШИБОК И НЕИСПРАВНОСТЕЙ), возникших в результате внешних факторов (например, отключение электроэнергии). В этом случае:

- Выключите стиральную машину, подождите несколько секунд.
- Включите стиральную машину и повторите программу стирки.
- Причиной неполадок в работе могут быть мелкие неисправности, которые можно устранить самостоятельно (см. ТАБЛИЦУ ОШИБОК И НЕИСПРАВНОСТЕЙ).
- Если ошибка повторяется, обратитесь в авторизованный сервисный центр.
- Ремонт прибора может производить только квалифицированный специалист.

ТАБЛИЦА ОШИБОК И НЕИСПРАВНОСТЕЙ

Ошибки, которые могут выводиться на дисплее:







Неисправность/Ошибка	Индикация на дисплее и описание неисправности	Устранение
	Некорректные настройки	Перезапустите программу. Если ошибка повторяется, свяжитесь с сервисом.
	Ошибка температурного датчика	Низкая температура заливаемой в машину воды. Повторите программу стирки. Если ошибка повторяется, свяжитесь с сервисом.
	Ошибка замка дверцы	Проверьте, закрыта ли дверца стиральной машины. Извлеките вилку присоединительного кабеля из розетки, вставьте вилку в розетку и затем включите машину. Если ошибка повторяется, свяжитесь с сервисом.







Неисправность/Ошибка	Индикация на дисплее и описание неисправности	Устранение
	Ошибка залива воды	<p>Проверьте:</p> <ul style="list-style-type: none"> • открыт ли кран подачи воды, • не засорен ли фильтр в заливном шланге, • не пережат или засорен заливной шланг, • соответствует ли давление воды в водопроводе диапазону 0,05–0,8 МПа (0,5–8 бар), <p>и нажмите кнопку (9) СТАРТ/ПАУЗА  для продолжения программы.</p> <p>Если ошибка повторяется, свяжитесь с сервисом</p>
	Ошибка нагрева воды	<p>Перезапустите программу. Если ошибка повторяется, свяжитесь с сервисом.</p>
	Ошибка слива	<p>Проверьте:</p> <ul style="list-style-type: none"> • не засорен ли фильтр насоса, • не засорен ли сливной шланг, • не засорен ли сифон/слив, • выведен ли сливной шланг на высоте не выше и не ниже, чем требуется (см. раздел «УСТАНОВКА И ПОДКЛЮЧЕНИЕ/Подключение к сливу»). <p>Снова нажмите кнопку (9) СТАРТ/ПАУЗА .</p> <p>Если ошибка повторяется, свяжитесь с сервисом.</p>
	Чрезмерное использование моющего средства	<p>Чрезмерное использование моющего средства может привести к образованию обильной пены внутри барабана. См. описание .</p>
	Обнаружена утечка воды в области стиральной машины	<p>Выключите и снова включите стиральную машину. Осмотрите ее снаружи. Если утечка не обнаружена, машиной можно продолжать пользоваться.</p>
	Ошибка определения уровня воды	<p>Извлеките вилку присоединительного кабеля из розетки, вставьте вилку в розетку и затем включите машину.</p> <p>Если ошибка повторяется, свяжитесь с сервисом.</p>

Неисправность/Ошибка	Индикация на дисплее и описание неисправности	Устранение
	<p>Перелив</p> <p>Чрезмерное использование моющего средства</p>	<p>Если в барабане превышен уровень воды, и дисплей сообщает об ошибке, выполнение программы прервется, и насос откачает воду из машины. Перезапустите программу. Если ошибка повторяется, свяжитесь с сервисом.</p> <p>Если в барабане превышен уровень воды, и дисплей сообщает об ошибке, но машина продолжает заливать воду, перекройте подачу воды и свяжитесь с сервисом.</p> <p>Чрезмерное использование моющего средства может привести к образованию обильной пены внутри барабана. См. описание .</p>
	<p>Неполадки в управлении двигателем</p>	<p>Вручную разрыхлите белье (разберите сбившееся в комок или запутавшееся белье) и повторите программу стирки.</p>
	<p>Ошибка запираания дверцы</p>	<p>Дверь закрыта, но не заблокирована. Выключите и включите стиральную машину, затем снова запустите программу. Если ошибка повторяется, свяжитесь с сервисом.</p>
	<p>Ошибка отпираания дверцы</p>	<p>Дверь закрыта, и ее невозможно открыть. Выключите и снова включите стиральную машину. Если ошибка повторяется, свяжитесь с сервисом. Чтобы открыть дверь, см. раздел «ОСТАНОВКА И ИЗМЕНЕНИЕ ПРОГРАММЫ/ Принудительное открывание дверцы».</p>
	<p>Ошибка коммуникации между электронными компонентами стиральной машины</p>	<p>Извлеките вилку присоединительного кабеля из розетки, вставьте вилку в розетку и затем включите машину. Если ошибка повторяется, свяжитесь с сервисом.</p>
	<p>Ошибка коммуникации между электронными компонентами стиральной машины</p>	<p>Извлеките вилку присоединительного кабеля из розетки, вставьте вилку в розетку и затем включите машину. Если ошибка повторяется, свяжитесь с сервисом.</p>
	<p>Напряжение в сети, куда подключена стиральная машина, длительное время вне диапазона – 180 В > U > 260 В</p>	<p>Во время выполнения программы было обнаружено длительное падение напряжения ниже 180 В или повышение выше 260 В, что влияет на работу стиральной машины. Проверьте электропитание стиральной машины.</p>

Неисправность/Ошибка	Индикация на дисплее и описание неисправности	Устранение
	Несоответствие частоты электросети (50/60 Гц)	При включении стиральной машины система обнаружила несоответствующую частоту электропитания, что влияет на работу стиральной машины. Проверьте и устраните неисправности в электросети.

Предупреждения/информация для пользователя, которые могут появляться на дисплее:

Предупреждение/информация	Индикация на дисплее	Причина, описание ошибки, устранение
	Работает функция ANTI CREASE (АНТИСМИНАНИЕ) которую вы активировали для программы стирки	Чтобы отменить или остановить функцию ANTI CREASE (АНТИСМИНАНИЕ) , поверните переключатель программ (1) в положение OFF (ВЫКЛ.) ⏻.
	Предупреждение системы слива Индикация предупреждения 	Предупреждение о засоре слива в фазе откачки воды. Проверьте: <ul style="list-style-type: none"> • не засорен ли фильтр насоса, • не засорен ли сливной шланг, • не засорен ли сифон/слив, • выведен ли сливной шланг на высоте не выше и не ниже, чем требуется (см. раздел «УСТАНОВКА И ПОДКЛЮЧЕНИЕ/Подключение к сливу»).
	Предупреждение системы запуска программы Drum clean (Самоочистка) После завершения программы стирки на дисплее попеременно загораются сообщения  и  .	Рекомендуется запустить программу Drum clean (Самоочистка).
	Предупреждение о чрезмерном пенообразовании при выполнении программы стирки	Если в стиральной машине наблюдается обильное пенообразование или пена выходит наружу через дозатор моющих средств, выстиранное белье необходимо тщательно прополоскать в большом количестве воды. Выберите программу без использования моющего средства. <ul style="list-style-type: none"> • Рекомендуется выбрать программу Rinse&Softening (Полоскание) (Полоскание&Смягчение). • При следующей стирке уменьшите количество моющего средства.

Предупреждение/ информация	Индикация на дисплее	Причина, описание ошибки, устранение
	Предупреждение об отключении электроэнергии (PF – Power Fail/Отключение электроэнергии)	Во время стирки произошел сбой электропитания, который повлиял на выполнение программы. Проверьте электропитание стиральной машины.
	Предупреждение – U:Lo (напряжение ниже 180 В)	Во время выполнения программы произошло длительное падение напряжения ниже 180 В, что может влиять на работу стиральной машины. Проверьте электропитание стиральной машины.
	Включенный дисплей и кнопки не реагируют на нажатия	Извлеките вилку присоединительного кабеля из розетки, проверьте, соответствует ли напряжение в сети параметрам прибора (220-240 В), вставьте вилку в розетку и затем включите машину.
	Предупреждение – U:Hi (напряжение выше 260 В)	Во время выполнения программы произошло длительное повышение напряжения выше 260 В, что может влиять на работу стиральной машины. Проверьте электропитание стиральной машины.
	Стиральная машина ждет продолжения программы стирки На дисплее включается и выключается Время до окончания стирки.	Для продолжения программы нажмите кнопку (9) СТАРТ/ПАУЗА  .
	Подготовка к разблокировке двери На дисплее периодически включаются и выключаются индикаторы.	Подождите, пока процесс будет завершен. Если после завершения процесса нет выхода ошибки, вы можете запустить новую программу. Требуется перекачка воды. Подождите, пока дверь не будет разблокирована.

 **Шум и вибрация** - Выставьте машину по уровню с помощью регулируемых ножек и затяните контргайки.

Если белье в барабане распределено неравномерно или сбилось в комок, это может привести появлению шума и вибрации при работе машины. В этом случае включается система UKS* (*система контроля дисбаланса), и машина пытается распределить белье в барабане.

При загрузке малого количества (например, одно полотенце, один свитер, один банный халат) и белья особой формы или размера практически невозможно равномерно распределить белье в барабане (например, тапочки, крупное белье и т. д.). Машина выполняет несколько

попыток распределения белья. В результате этого может увеличиться продолжительность программы. Если не удастся устранить дисбаланс, программа завершается без отжима. Система UKS* (*система контроля дисбаланса) обеспечивает стабильную работу и длительный срок службы прибора.

Если вам не удалось устранить неисправность с помощью данных рекомендаций, обратитесь в авторизованный сервисный центр.

СЕРВИСНОЕ ОБСЛУЖИВАНИЕ

Перед обращением в сервисный центр

Прежде чем обратиться в сервисный центр, найдите обозначение типа (1), артикула (2) и модели (3) прибора, а также серийный номер (4).

Тип, артикул стиральной машины, модель и серийный номер указаны в заводской (типовой) табличке на внутренней стороне дверцы стиральной машины.

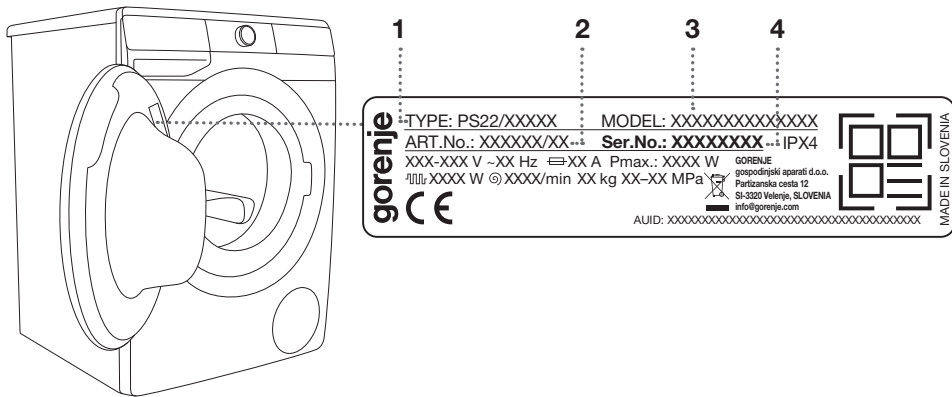

⚠ Для ремонта и обслуживания должны использоваться запчасти только авторизованных производителей.

⚠ Гарантия не распространяется на неисправности, возникшие в результате неправильного подключения и использования прибора. Расходы по устранению этих неисправностей потребитель оплачивает самостоятельно.

⚡ Гарантия не распространяется на расходные материалы, небольшие расхождения в цветовых оттенках, увеличение уровня шума вследствие старения прибора, которое не влияет на его функциональность, и дефекты внешнего вида деталей прибора, не влияющие на его функциональность и безопасность.

⚡ Гарантия не распространяется на неисправности, возникшие в результате действия внешних факторов (удар молнии, нестабильность электрической сети, стихийные природные бедствия и т. п.).

С дополнительным оборудованием и аксессуарами для обслуживания можно ознакомиться на нашем сайте: www.gorenje.com

РЕКОМЕНДАЦИИ ПО СТИРКЕ И ЭКОНОМИИ ПРИ ПОЛЬЗОВАНИИ СТИРАЛЬНОЙ МАШИНОЙ

Стирайте новые цветные вещи в первый раз отдельно от остального белья.

Если белье сильно загрязнено, стирайте его небольшими партиями, отмеряйте больше мощющего средства или установите программу предварительной стирки.

Перед стиркой нанесите на пятна пятновыводитель.

Если белье не очень загрязнено, рекомендуется выбрать программу без предварительной стирки, сократить программу (например, выбрать **FAST** (БЫСТРАЯ)) или выбрать более низкую температуру стирки.

Частая стирка при низкой температуре с жидкими мощющими средствами приводит к развитию бактерий и появлению неприятного запаха в стиральной машине. Для избавления от него рекомендуется периодически запускать программу Drum clean (Самоочистка) (см. ТАБЛИЦУ ПРОГРАММ).

В целях экономии электроэнергии и для максимального качества стирки не рекомендуется стирать маленькие партии белья.

Разрыхлите белье перед тем, как загружать его в барабан. Используйте стиральные средства, предназначенные специально для стирки в автоматических стиральных машинах.

При жесткости воды выше 14°dH необходимо использовать средства для смягчения. Неисправность нагревательного элемента, возникшая из-за несоблюдения рекомендаций по использованию средств для смягчения воды, не является предметом гарантии. Сведения о жесткости воды можно получить в местном предприятии водоснабжения.

Не рекомендуется использовать хлорные отбеливатели, так как они могут повредить нагревательный элемент.

Не кладите в дозатор слипшиеся комки стирального порошка, так как может засориться трубка стиральной машины.

При использовании густых кондиционеров и средств по уходу за бельем рекомендуется разбавлять их водой, чтобы предотвратить засорение оттока из дозатора. Жидкие моющие средства предназначены для программ без предварительной стирки.

После отжима с высокой скоростью в белье остается меньше влаги, поэтому последующая сушка в сушильной машине экономичнее и быстрее.

Жесткость воды	Степень жесткости			
	°dH (°N)	м моль/л	°fH (°F)	р.р.м.
1 — мягкая	< 8,4	< 1,5	< 15	< 150
2 — средняя	8,4–14	1,5–2,5	15–25	150–250
3 — жесткая	> 14	> 2,5	> 25	> 250

☼ Сведения о жесткости воды можно получить в местном предприятии водоснабжения.

1 В дозаторе моющих средств предусмотрена специальная пластинка, которая позволяет заливать в левое отделение дозатора ☺ (жидкие моющие средства).

2 Индикатор уровня порошкового или жидкого моющего средства

3 Если вы используете стиральный порошок, пластинка должна быть поднята вверх.

4 Если вы используете жидкое моющее средство, опустите пластинку.

Обозначения отделений дозатора

☺	предварительная стирка
☹	основная стирка
☼	смягчение

☼ Рекомендуется добавлять порошковое моющее средство в дозатор непосредственно перед стиркой или удостовериться, что дозатор перед добавлением стирального порошка полностью сухой. В противном случае порошок до начала стирки может отсыреть и прилипнуть к дозатору.

☼ Добавляйте кондиционер для белья в отделение дозатора, обозначенное символом ☼. Следуйте рекомендациям на упаковке кондиционера.

☼ Не заливайте кондиционер для белья выше отметки максимального уровня max. В противном случае кондиционер начнет поступать слишком рано, что ухудшит результат стирки.

РЕЖИМ ОЖИДАНИЯ

Если после включения прибора (переключателем программ (1)) не запустить программу и не производить никаких настроек, через 5 минут дисплей погаснет и перейдет в режим ожидания в целях экономии электроэнергии.

Чтобы снова включить дисплей, поверните переключатель программ (1).

Если после завершения программы не производить никаких действий, через 5 минут дисплей погаснет в целях экономии электроэнергии.

P_o = потребляемая мощность в выключенном состоянии [Вт]	< 0,5
P_I = потребляемая мощность в режиме ожидания [Вт]	< 0,5
T_I = время в режиме ожидания [мин.]	5,00

УТИЛИЗАЦИЯ

Упаковка изготовлена из экологически чистых материалов, которые можно без ущерба для окружающей среды подвергать переработке, складировать на специальных полигонах для хранения отходов и утилизировать. Упаковочные материалы имеют соответствующую маркировку.



Символ на изделии или его упаковке указывает, что оно не подлежит утилизации в качестве бытовых отходов. Изделие следует сдать в соответствующий пункт приема электронного и электрооборудования для последующей утилизации.

При утилизации отслужившей **стиральной машины** обрежьте присоединительный кабель, сделайте непригодным для использования замок дверцы, чтобы дверцу невозможно было закрыть (безопасность детей).

Соблюдая правила **утилизации** изделия, вы сможете предотвратить причинение ущерба окружающей среде и здоровью людей, который возможен вследствие неподобающего обращения с подобными отходами. За более подробной информацией об утилизации изделия просьба обращаться к местным властям, в службу по вывозу и утилизации отходов или в магазин, в котором вы приобрели изделие.

Производитель оставляет за собой право на внесение изменений и неточности в инструкции по эксплуатации.



Официальный импортер в РФ: ООО «Горенье БТ»: 119180, Москва, Якиманская
набережная, д.4, стр.1, этаж 3, пом. I, ком. 55 Тел. 8-800-700-05-15

PS22 C ADVANCED ENTRY



883269

ru (02-23)