

KRONAsteel | КУХОННЫЕ ВЫТЯЖКИ

CELESTA

CELESTA 600 black sensor

CELESTA 600 white sensor

CELESTA 900 black sensor

CELESTA 900 white sensor

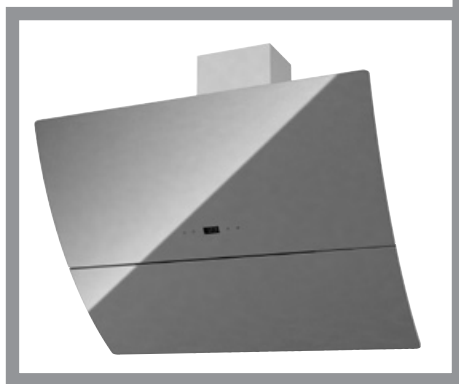

RUS Инструкция по применению

UK	Use and handling instructions
SPN	Instrucciones de uso y mantenimiento
GER	Gebrauchsanweisung und wartung
FRA	Mode d'emploi et d'entretien
ITA	Istruzioni per l'uso e la manutenzione
POR	Instrucoes de uso e manutencao

8 495 797 85 46 для Московского региона

8 800 700 85 46 для других регионов РФ



www.krona.ru

Дата изготовления прибора содержится в его серийном номере.
Серийный номер прибора указан на внутренней этикетке, которая размещена на вытяжке.
Расшифровка серийного номера.

2013 ↓	05 ↓	0001 ↓
год изготовления	месяц изготовления	номер модели

Данный прибор изготовлен в мае 2013 года.

ВЫТЯЖКИ КУХОННЫЕ

RUS Инструкция по применению

Уважаемый покупатель!

Мы благодарны Вам за то, что Вы выбрали продукцию «KRONAsteel». Мы постарались сделать все, чтобы вы остались довольны нашим изделием.

Ваше мнение о нашем продукте очень важно для нас.

Мы будем признательны, если Вы пришлете свои наблюдения по работе, качеству исполнения и удобству пользования купленного Вами товара на адрес: info@krona.ru

СОДЕРЖАНИЕ

Комплектация, технические характеристики	2
Гарантийное обслуживание	3
Для пользователя	3
Важные замечания	3
Безопасность детей.....	3
Меры безопасности.....	4
Описание вытяжки.....	6
Управление вытяжкой.....	7
Эксплуатация вытяжки	11
Обслуживание и уход за вытяжкой	12
Установка вытяжки	13
Подключение к электросети	15
Возможные неисправности и методы их устранения.....	16
Утилизация отслужившего прибора	17

Изделие произведено в соответствии с европейскими стандартами и сертифицировано CE, TÜV, ISO 9001, 

Производитель оставляет за собой право вносить изменения в конструкцию с целью улучшения характеристик продукции.

ВЫТЯЖКИ КУХОННЫЕ

RUS Инструкция по применению

КОМПЛЕКТАЦИЯ*

В комплект поставки входят:

1. Корпус вытяжки с декоративным стеклом в сборе – 1 шт.
2. Декоративный короб воздуховода вытяжки – 2 шт.
3. Планки для крепления к стене декоративных коробов – 2 шт.
4. Планки для крепления вытяжки к стене – 1 шт.
5. Гибкий воздуховод диаметром 153 мм, длиной 1,5 м – 1 шт.
6. Фланец с антивозвратным клапаном на 150 мм – 1 шт.
7. Переходной фланец со 150 на 120 мм – 1 шт.
8. Комплект крепежа вытяжки к стене – 1 упаковка.
9. Пульт дистанционного управления – 1 шт.
10. Инструкция – 1 шт.

* Комплектация может быть изменена без предварительного уведомления.

ТЕХНИЧЕСКИЕ ХАРАКТЕРИСТИКИ

Модель	CELESTA 600	CELESTA 900
Габаритные размеры вытяжки, мм:		
Ширина	600	900
Глубина	440	
Высота (мин-макс)	1040–1520	
Диаметр выходного отверстия	150	
Напряжение в сети / Частота		
220–230 В~ / 50–60 Гц		
Потребляемая мощность, Вт:		
Двигатель	310	
Лампы	2 x 1,5, LED	
Кол-во скоростей вентиляции		
3		
Управление		
Сенсорное, дистанционное		
Наличие таймера		
Есть		

TM KRONAsteel

КРОНАмаркт ГмбХ, Германия, Вентура Билдинг, Мергентхалерале 10-12, 65760 Эшборн
Импортер: ООО «Сигма Трейд», 196607, г. Санкт-Петербург, г. Пушкин, ул. Оранжевая, д. 48, лит. А,
оф. 38

ВЫТЯЖКИ КУХОННЫЕ

RUS Инструкция по применению

Внимание! Во избежание поломки перед включением вытяжки в холодное время года, необходимо выдерживать ее в распакованном виде при комнатной температуре не менее 2-х часов.

ПРАВО НА ГАРАНТИЙНОЕ ОБСЛУЖИВАНИЕ

Гарантия на продукцию KRONAsteel составляет 24 месяца со дня даты продажи, указанной в гарантийном талоне. Для подтверждения права на гарантийное обслуживание, просим Вас сохранять товарный чек вместе с гарантийным талоном. Гарантийный талон должен быть полностью заполнен с обязательным указанием даты продажи изделия и печатью торговой организации.

ДЛЯ ПОЛЬЗОВАТЕЛЯ

Перед установкой вытяжки и ее эксплуатацией необходимо внимательно ознакомиться с нашими рекомендациями. Соблюдение рекомендаций, данных в инструкции, обеспечит надежную работу вытяжки. Все пользователи вытяжки должны знать правила ее эксплуатации. Не выбрасывайте данную инструкцию, поскольку в последствии она может Вам пригодиться, и Вы найдете в ней ответы на интересующие Вас вопросы.

ВАЖНЫЕ ЗАМЕЧАНИЯ

Данная кухонная вытяжка предназначена исключительно для использования в домашнем хозяйстве. Срок службы изделия составляет 7 (семь) лет.

Применение изделия в целях, отличных от бытовых, недопустимо. Если вытяжку используют для иных целей, то есть риск получения травм и повреждения имущества, а на изделие не будет распространяться гарантия.

Нельзя начинать монтаж вытяжки и снимать защитную пленку с вытяжки из нержавеющей стали, пока Вы не убедитесь в технической исправности вытяжки путем подключения ее к электрической сети и проверки всех ее функций (см. раздел «Установка вытяжки»).

Рекомендуем все работы по установке, подключению и ремонту Вашей вытяжки доверять только квалифицированным мастерам, занимающимся по роду своей деятельности выполнением таких работ. Установка, подключение и ремонт вытяжки не уполномоченными на то лицами может привести к низкому качеству работы и, как следствие, к повреждению изделия.

Производитель не несет ответственности за любого рода повреждения и поломки, связанные с неправильной установкой, подключением и ремонтом вытяжки.

Название модели, и наиболее важные технические характеристики вытяжки указаны в табличке внутри корпуса.



БЕЗОПАСНОСТЬ ДЕТЕЙ

Зачастую дети не осознают опасности электроприборов. Во время работы вытяжки необходимо следить за детьми и не позволять им играть с ней. Упаковочные материалы (такие как полиэтиленовая пленка) могут стать причиной удушья. Держите их вне досягаемости детей.

RUS Инструкция по применению

МЕРЫ БЕЗОПАСНОСТИ

Вытяжка подключается к электросети напряжением 220–230 В~, 50–60 Гц.

Во избежание поражения электрическим током вытяжка должна включаться в розетку с заземлением.

Данное изделие относится к классу 1 защиты от поражения электрическим током.

Не используйте лампы освещения, номинал мощности которых превышает указанный в технических характеристиках вытяжки, так как лампочки с большей мощностью могут стать причиной различных повреждений в электрической цепи.

Эксплуатация вытяжки без алюминиевого жирулавливающего фильтра запрещена. При использовании вытяжки одновременно с другими обогревательными устройствами (газовые, масляные, угольные печи и т.д.), кроме электрических, может потребоваться дополнительная вентиляция помещения.

Воздух, проходящий через вытяжку и выбрасываемый в атмосферу, должен отводиться только в отдельную кухонную вентиляционную шахту и не должен выходить в дымоход или иной канал, используемый для удаления дыма от других устройств.

При монтаже вытяжки для отвода воздуха в вентиляционную шахту нельзя использовать воздуховод с меньшим диаметром, чем указано в инструкции по эксплуатации. Это создает дополнительное сопротивление выбрасываемому воздуху и приведет к увеличению шума и вибрации, а так же к перегреву мотора.

Перед тем, как приступить к любой операции по очистке или ремонту вытяжки выключите напряжение электросети.

Вытяжку необходимо устанавливать надэлектрическими плитами на высоте не менее 65 см, а над газовыми горелками – не менее 75 см.

Согласно данной инструкции (см. ниже), обеспечивайте своевременную промывку многообразных алюминиевых жирулавливающих фильтров. Не промытые своевременно фильтры снижают эффективность работы вытяжки и могут стать причиной пожара вследствие накопления в них масла и пыли.

Не стерилизуйте продукты питания открытым пламенем непосредственно под вытяжкой. Это может привести к возгоранию не очищенного алюминиевого жирулавливающего фильтра.

Не оставляйте горячее масло в посуде на включенной плите. Перегретые жир и масло легко самовоспламеняются, что может привести к возгоранию не очищенного алюминиевого жирулавливающего фильтра.

Пламя газовых конфорок всегда должно быть закрыто посудой. Сильный нагрев пламенем газовых конфорок может повредить вытяжку.

Не включайте вытяжку для уменьшения задымления, возникшего в результате возгорания в квартире. Включенная вытяжка создаст дополнительную тягу для огня. В случае любого воспламенения отключите вытяжку от электросети, закройте пламя плотным материалом, препятствующим доступу кислорода к пламени, никогда не используйте воду для тушения.

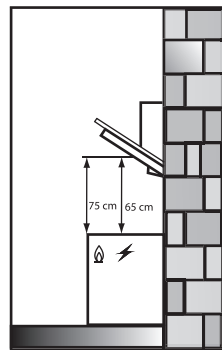

ВНИМАНИЕ!

На данной модели вытяжки, откидная панель открывается и закрывается автоматически после воздействия на пиктограмму (вставить рис.пиктограммы) включения\выключения. Не допускайте попадания посторонних предметов, частей тела в проём между декоративными стёклами, в момент опускание откидной панели. Не пытайтесь остановить её руками. Это может привести к травме или повреждению вытяжки.

ВЫТЯЖКИ КУХОННЫЕ

RUS Инструкция по применению

ОПИСАНИЕ ВЫТЯЖКИ

Наружная часть вытяжки состоит из следующих составных частей (см. рис. 1):

1. Пульт управления вытяжкой.
2. Корпус вытяжки.
3. Откидная панель, обеспечивающая периметральное всасывание воздуха вытяжкой.
4. Алюминиевый жироулавливающий фильтр, находящийся под откидной панелью (см. рис. 3).
5. Лампы освещения (на нижнем торце вытяжки).
6. Наружная часть короба вытяжки.
7. Внутренняя часть короба вытяжки.
8. Декоративное стекло.

Внутри вытяжки после снятия алюминиевого жироулавливающего фильтра находится короб мотора (см. рис. 2) с мотором и крыльчаткой в сборе. В верхней части корпуса вытяжки расположена монтажная коробка и понижающий трансформатор.

Дополнительным аксессуаром для вытяжки является угольный фильтр (в комплект не входит).

Угольный запахоулавливающий фильтр применяется для фильтрации воздуха в помещении при работе вытяжки в режиме рециркуляции (см. пункт «Эксплуатация вытяжки»). Угольный фильтр можно приобрести у розничного продавца.



Рис. 3



Рис. 1

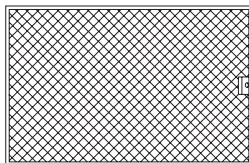

Рис. 2

УПРАВЛЕНИЕ ВЫТЯЖКОЙ

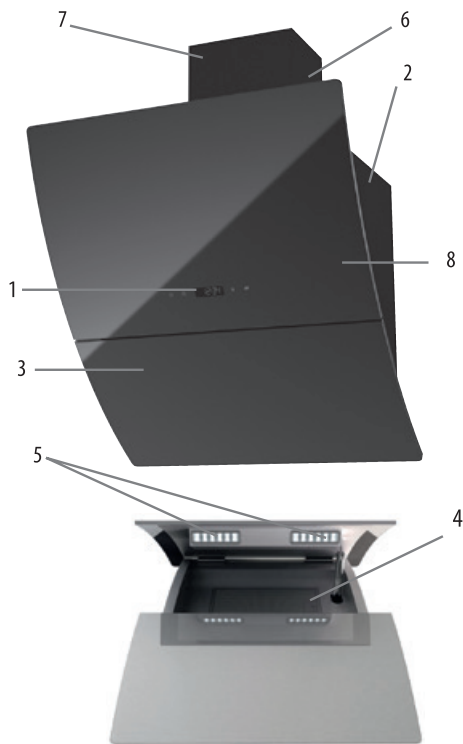
Ваша вытяжка имеет 3 скорости вентиляции и таймер. В зависимости от того, насколько велики испарения при готовке и жарке, вы можете выбрать наиболее подходящую скорость вентиляции.

Для более полной очистки воздуха включайте плиту и вытяжку одновременно. Это сделает процесс вентиляции более эффективным. После того, как вы закончили приготовление пищи, оставьте вытяжку работать ещё в течение некоторого времени. Это позволит полностью избавиться от пара и нежелательных запахов на кухне.

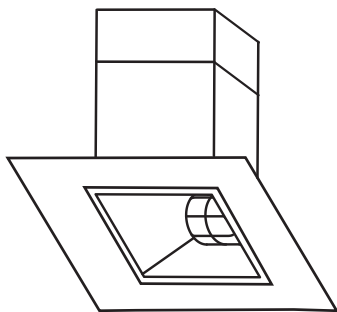
Управление вытяжкой производится с помощью сенсорного пульта управления, находящегося на лицевой части вытяжки, или с помощью дистанционного пульта управления, входящего в комплект поставки вытяжки.

Пиктограммы сенсорного пульта управления вытяжки (см. рис. 4) имеют следующее значение:

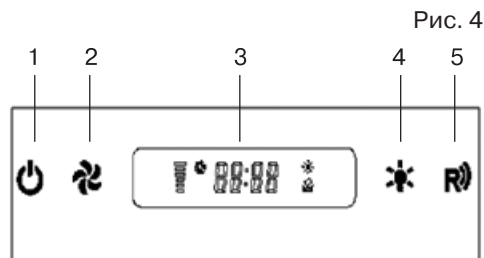

1. Включение/выключение вытяжки. Функции подъёма и опускания откидного декоративного стекла.

2. Переключение скоростей работы мотора вытяжки.

3. Дисплей вытяжки, на котором отражается скорость работы мотора, часы, таймер, сервисная функция очистки алюминиевых фильтров, режим работы ламп подсветки

4. Включение/выключение ламп подсветки.

5. Датчик дистанционного пульта управления вытяжкой.

Кнопки на пульте дистанционного управления (см. рис. 4а) имеют следующее назначение:

Рис. 4а

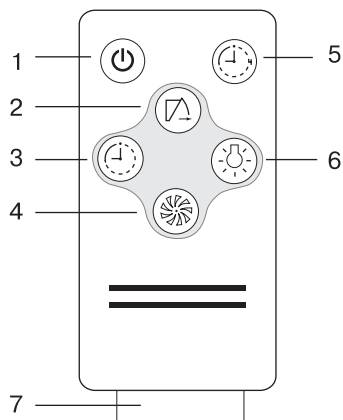

1. Включение/выключение вытяжки. Функции подъёма и опускания откидного декоративного стекла.

2. Подъём/опускание декоративного откидного стекла вытяжки для выполнения операций по сервисному обслуживанию вытяжки (при поднятии декоративного откидного стекла с помощью этой кнопки функции мотора, ламп подсветки не работают).

RUS Инструкция по применению

3. Активация функции установки времени.

4. Переключение скоростей работы мотора вытяжки.



5. Активация функции «Таймер».

6. Включение/выключение ламп подсветки.

7. Защитная плёнка. При первом использовании пульта дистанционного управления вытяжки плёнку следует аккуратно вытащить. Этим Вы активируете установленную в пульт батарейку.

Функции сенсорного пульта управления (см. рис. 4)

При подключении вытяжки к сети электропитания, она автоматически переходит в режим ожидания. При этом пиктограмма  периодически загорается.



Воздействие на пиктограмму  приведёт к открытию откидной панели и к включению первой скорости мотора вытяжки. Повторное кратковременное воздействие на  приведёт к выключению скоростей мотора. Откидная панель останется открыта, лампы подсветки включены. Повторное воздействие на , длительностью более 3 секунд, приведёт к отключению скоростей мотора вытяжки, выключению ламп подсветки, закрытию откидной панели и переходу вытяжки в режим ожидания.

Пиктограмма  служит для переключения скоростей работы вытяжки. Переключение возможно только при открытой откидной панели. Выключить скорости мотора, этой пиктограммой, нельзя.

Воздействуя на пиктограмму  можно включить или выключить лампы подсветки, но только при открытой откидной панели. Закрытие откидной панели приведёт к автоматическому отключению ламп подсветки.

Установка часов

С помощью сенсорного пульта управления, Вы можете установить текущее время. Операцию по установке текущего времени необходимо производить на работающей вытяжке (откидная панель открыта). Текущее время, будет отображаться на дисплее вытяжки только в рабочем состоянии. В режиме ожидания, текущее время и любая другая информация, на дисплее не отображается. Для активации функции установки часов необходимо в течение 1 секунды, одновременно воздействовать на две пиктограммы  + . После этого на дисплее вытяжки начнут мигать первые две цифры, обозначающие часы. С помощью пиктограмм  (уменьшить значение) или  (увеличить значение) необходимо выставить необходимый час, от 0 до 23. Далее, для переключения на установку минут, необходимо воздействовать на пиктограмму  не позднее чем через 3 секунды и с помощью пиктограмм  , выставить необходимое значение минут, от 0 до 59.

По окончании установки, для активации установленного времени, необходимо одновременно воздействовать на  +  или подождать в течении 10 секунд, часы автоматически активируются и произойдёт выход из режима установки.

Установка ТАЙМЕРА

Для установки времени срабатывания таймера необходимо, в рабочем положении вытяжки (откидная панель поднята, включена одна из скоростей работы мотора) одновременно воздействовать на пиктограммы  +  в течении 1 секунды. На дисплее пропадёт значение часов и будут мигать нули. Установка времени таймера возможна в интервале от 1 до 60 минут. Воздействие на пиктограмму  приведёт к увеличению значения с интервалом установки в 15 минут. Воздействие на пиктограмму  увеличивает значение времени срабатывания таймера на 1 минуту. Воздействие на пиктограмму  уменьшает значение времени срабатывания таймера на 1 минуту.

По завершению установки, необходимого Вам времени срабатывания таймера, нажмите одновременно на пиктограммы  + , для активации таймера. Если активация не произошла в течении 10 секунд, то таймер активируется автоматически. На дисплее будет отражаться обратный отчёт. По окончании времени, произойдёт отключение скоростей мотора и ламп подсветки, откидная панель останется открытой.

Данная функция очень удобна для удаления остаточного запаха из кухни после окончания приготовления пищи.

Сервисная функция очистки жироулавливающих алюминиевых фильтров

Периодически, при работе вытяжки, на дисплее 3 (рис. 4) будет загораться

иконка . Данная иконка обозначает, что пришло время обслуживания (промыть) жироулавливающего алюминиевого фильтра. Эта операция очень важна для правильной и безопасной работы вытяжки. После обслуживания вытяжки, иконку необходимо отключить. Для этого необходимо воздействовать на иконку  не менее 5 секунд. После этого иконка  несколько раз мигнёт и погаснет до следующего срабатывания.



Функции дистанционного пульта управления (см. рис. 4а)





Кроме сенсорного пульта управления, установленного непосредственно на лицевой панели, вытяжкой можно управлять с помощью дистанционного пульта управления. По функциональным возможностям он даже превосходит сенсорный пульт. Некоторые операции, возможно выполнить только с помощью дистанционного пульта управления.

Внимание! Дистанционный пульт управления поставляется с установленным элементом питания. Для того, чтобы элемент питания не разрядился раньше чем началось использование вытяжки, между элементом питания и контактами пульта управления, вставлена защитная плёнка. Перед началом использования, плёнку следует удалить. Элемент питания, входящий в поставку вытяжки, имеет только демонстрационные функции и не подлежит замене по гарантийному обслуживанию. Отслуживший свой срок элемент питания, следует заменить на аналогичный.

ВЫТЯЖКИ КУХОННЫЕ

RUS Инструкция по применению



Как и на сенсорном пульте управления, нажатие на кнопку  приведёт к включению вытяжки и открытию откидной панели управления. Но в отличие от сенсорного пульта управления, повторное нажатие на кнопку  приведёт к отключению вытяжки с закрытием откидной панели и переходом вытяжки в режим ожидания.

Нажав кнопку  (позиция 5 рис.4а) Вы перейдёте в режим установки таймера. Это возможно сделать только при включённом моторе вытяжки. Повторные нажатия на эту кнопку приведут к увеличению значения времени таймера с интервалом 15 минут, максимум 60 минут. Нажимая на кнопку  можно увеличить значение на 1 минуту, а нажимая на кнопку  – уменьшить значение на 1 минуту. Выход из режима установки происходит нажатием на кнопку  или подождать около 10 секунд.

При выключенном моторе вытяжки, нажав на  (позиция 3 рис. 4а) Вы перейдете в режим установки часов. Нажимая на кнопки  или  можно выставить необходимое значение часов. Далее нажав на кнопку , кнопками  или  выставить необходимое значение минут. Последующим нажатием на кнопку  активировать часы или подождать не менее 10 секунд, для автоматической активации часов.

Кнопка  служит для переключения скоростей работы мотора вытяжки.

Нажав на кнопку  дистанционного

пульта управления, откроется откидная панель управления. На дисплее вытяжки будет гореть иконка , символизирующая, что вытяжка находится в режиме обслуживания. Моторы и лампы подсветки работать не будут. Это сделано специально, для безопасного обслуживания и чистки вытяжки. Выход из режима и закрытие откидной панели произойдёт только после повторного нажатия кнопки .

ЭКСПЛУАТАЦИЯ ВЫТЯЖКИ

Кухонная вытяжка, в зависимости от ее установки, может работать в двух режимах:

- режим отвода воздуха в вентиляционную шахту;
- режим рециркуляции.

В режиме отвода воздуха в вентиляционную шахту (см. рис. 5) вытяжка с помощью гофрированного шланга или пластикового воздуховода подключается к вентиляционной шахте. При данном режиме работы вытяжки нет необходимости устанавливать угольные запахоулавливающие фильтры.

В режиме рециркуляции (см. рис. 6) вытяжка не подключается к вентиляционной шахте, соответственно, воздух прогоняется через вытяжку и возвращается обратно на кухню.

Рис.6



Рис.7



При этом режиме работы на вытяжку должны быть установлены угольные запахоулавливающие фильтры. Они не входят в комплект вытяжки и приобретаются отдельно.

Наибольшую производительность вытяжка обеспечивает в режиме отвода воздуха в вентиляционную шахту.

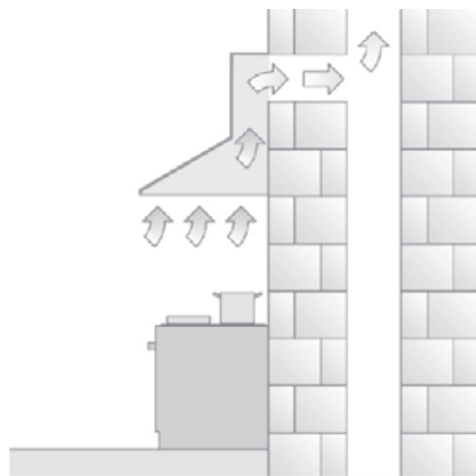
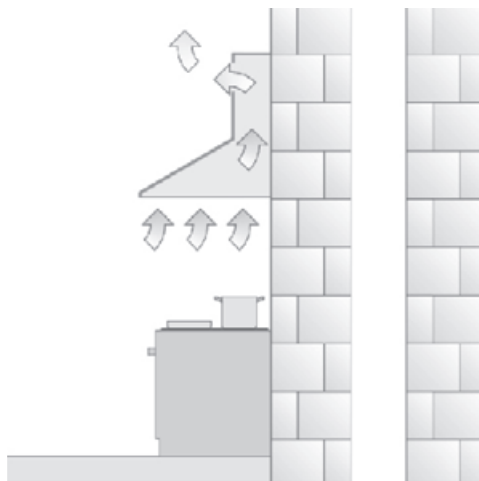
ОБСЛУЖИВАНИЕ И УХОД ЗА ВЫТЯЖКОЙ

Перед тем как приступить к любой операции по очистке или ремонту вытяжки, выключите напряжение электросети.

Для внешней очистки окрашенных вытяжек используйте влажную ткань, смоченную в теплой воде с нейтральным моющим средством. Для внешней очистки стальных, медных и латунных поверхностей используйте специальные средства, следуя соответствующим инструкциям. Никогда не используйте для ухода за вытяжкой хлорсодержащие и кислотосодержащие средства, абразивные средства или губки, которые могут поцарапать поверхность.

Алюминиевый жироулавливающий фильтр, удерживая частицы жира и проходящую через него пыль из воздуха, засоряется. Его следует чистить не кислото-содержащими средствами или мыть после предварительного отмачивания в горячей воде с помощью эффективного моющего средства или, если это возможно, в посудомоечной машине (при температуре 65°C). Сильно загрязненные, жироулавливающие фильтры не следует мыть в посудомоечной машине вместе с посудой. Одновременно с чисткой жироулавливающего фильтра проведите очистку от жировых отложений всех доступных элементов корпуса вытяжки.

Для снятия алюминиевых фильтров необходимо с помощью пульта дистанционного управления открыть откидную панель в режиме сервисного обслуживания. Нажав на замок алюминиевого фильтра, снять его.

Не устанавливайте фильтр в вытяжку до его полного высыхания.

Установка фильтра производится в обратном порядке. Следует нажать на пружинный замок на фильтре и установить его на место, после чего замок отпустить.

Угольные фильтры (если они установлены и вытяжка работает в режиме рециркуляции) следует менять 1 раз в 6 месяцев. Для снятия угольного фильтра необходимо открыть откидную панель и снять алюминиевый фильтр (рис. 7 а, b).



Рис. 7

Замена ламп подсветки

На вытяжке для подсветки используются диодные (LED) лампы подсветки.

По вопросам их замены и приобретения необходимо обратиться в авторизованный сервисный центр. Замена ламп подсветки не входит в гарантийное обслуживание.

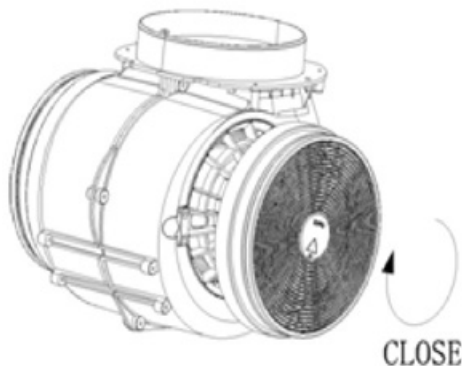
УСТАНОВКА ВЫТЯЖКИ

Только квалифицированный специалист имеет право устанавливать и подключать вытяжку к электросети.

Не рекомендуется начинать монтаж вытяжки и снимать с нее защитную пленку, пока Вы не убедитесь в ее технической исправности путем подключения ее к электрической сети и проверки всех ее функций.

Для этого следует разместить корпус вытяжки, не подсоединяя к нему декоративных коробов воздуховода, таким образом, чтобы тыльная сторона корпуса оказалась на столе или на полу, а переключатель режимов работы вытяжки, находящийся на лицевой панели, был бы обращен в порону проверяющего. Далее вытяжка подключается к электросети и производится ее проверка. Если вытяжка работает исправно во всех режимах, то можно приступить к ее монтажу, если нет, то необходимо обратиться в организацию, в которой Вы приобрели вытяжку, или в гарантийную мастерскую.

Защитную пленку с вытяжек из нержавеющей стали рекомендуется снимать только после окончания монтажа.

Напоминаем, что высота установки вытяжки над электрической плитой должна быть не менее 45 см, а над газовыми горелками не менее 65 см.

Внимание! Монтаж этой вытяжки рекомендуется выполнять вдвоем.

Перед установкой для удобства монтажа вытяжки снимите с нее алюминиевый жирославливающий фильтр.

Монтаж вытяжки производите в следующей последовательности:

1. Прежде чем приступать к сверлению отверстий под дюбели в стене необходимо произвести разметку.

Разместите на стене планку крепления вытяжки по горизонтали так, чтобы при навесе на нее вытяжки получилось необходимое расстояние до столешницы. Сделайте разметку отверстий крепления планки (рис. 8).

2. Просверлите отверстия необходимого диаметра. Глубина отверстия должна соответствовать длине дюбеля.

3. Прикрутите установочную планку в просверленные места (рис. 8).

4. Установите пластмассовый переходной фланец (если он не установлен) зафиксировав его.

5. Повесьте корпус вытяжки на опорные точки А и В согласно прилагаемого рисунка (рис. 9). Сделайте разметку 4 отверстий крепления корпуса вытяжки. Сделайте отверстия и закрепите вытяжку на стене.

6. Если вытяжка будет работать в режиме отвода воздуха в вентиляционную шахту, то необходимо один конец гибкого воздуховода диаметром 153 мм (в комплект входит гибкий воздуховод длиной 1,5 м, при необходимости более длинного, он приобретается отдельно) одеть на переходной фланец, предварительно промазав место стыковки герметиком, и закрепить его с помощью хомута (приобретается отдельно).

Напоминаем, что нельзя использовать воздуховод с меньшим диаметром, чем 153 мм.

Второй конец гибкого воздуховода необходимо соединить с вентиляционным отверстием в стене. Следует учитывать, что чем короче и прямее (без изгибов) гибкий воздуховод, тем выше производительность, меньше шум и тем меньше вибрация вытяжки.

Если вытяжка будет работать в режиме рециркуляции, гибкий воздуховод не используется.

7. Сделайте разметку для крепления планки внутреннего декоративного кожуха (рис. 10).

8. Просверлите 2 отверстия диаметром по прилагаемым дюбелям.

9. В просверленные отверстия установите 2 дюбеля и приверните планку для крепления декоративного кожуха.

10. Перед установкой декоративных кожухов следует подключить вытяжку к электрической сети.

11. Поместите внутреннюю часть кожуха в наружную. Установите наружную часть кожуха на корпус вытяжки.

12. Внутреннюю часть кожуха поднимите вверх до совмещения узлов крепления кожуха и планки крепления кожуха и соедините их.



Рис. 8



Рис. 9

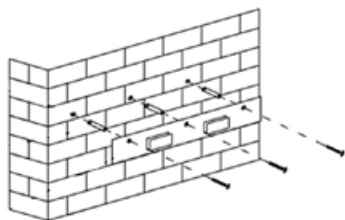

Рис. 10

ПОДКЛЮЧЕНИЕ К ЭЛЕКТРОСЕТИ

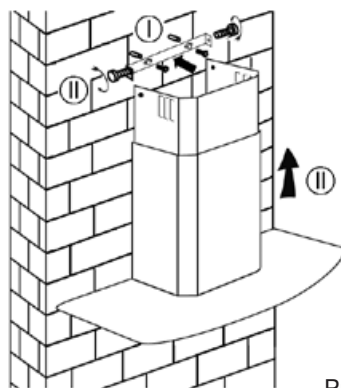
Вытяжка подключается к электросети напряжением 220–230 В~, 50–60 Гц.

Во избежание поражения электрическим током вытяжка должна включаться в розетку с заземлением.

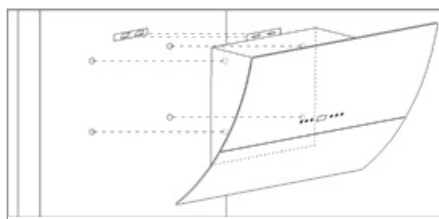
При повреждении электрического шнура, его замену производит квалифицированный специалист сервисной службы. Категорически запрещается обрезать вилку при монтаже вытяжки.

В целях дополнительной защиты вытяжки от перепадов напряжения в электросети, рекомендуется подключать ее через дополнительный автоматический выключатель 6 А.

Вытяжка установлена.

Включайте ее и пользуйтесь на здоровье.

ВЫТЯЖКИ КУХОННЫЕ

RUS Инструкция по применению

ВОЗМОЖНЫЕ НЕИСПРАВНОСТИ ВЫТЯЖКИ И СПОСОБЫ ИХ УСТРАНЕНИЯ	Проверить электрические соединения	Проверить включен ли мотор	Проверить выключатель лампы (должен быть включен)	Проверить алюминиевый фильтр (мыть 1 раз в 1.5 - 2 месяца)	Проверить розетку есть ли в ней напряжение	Проверить лампы	Проверить трубу выхода воздуха (должна быть тяга)	Проверить угольный фильтр (замена производится 1 раз в 5 месяцев)
Вытяжка не работает	✓	✓			✓			
Не горит лампа	✓		✓		✓	✓		
Уменьшилась производительность вытяжки				✓			✓	✓
Вытяжка стала работать громче				✓			✓	
В режиме рециркуляции слабо выводится воздух				✓				✓

Если Вы не в состоянии определить или устранить проблему, то Вы можете обратиться в наш Сервисный Центр. Для этого заранее запишите название модели, заводской номер (они указаны на табличке, находящейся внутри корпуса вытяжки) и дату покупки, так как эти сведения потребуются Сервисному Центру.

Информацию о действующих сервисных центрах Вы можете узнать на сайте **www.krona.ru** или по телефонам **Центра технической поддержки:**

8 495 797 85 46 (для звонков из Московского региона)

8 800 700 85 46 (для звонков из других регионов РФ)

УТИЛИЗАЦИЯ ОТСЛУЖИВШЕГО ПРИБОРА

Отслужившие электрические и электронные приборы часто содержат ценные компоненты. В то же время материалы приборов содержат вредные вещества, необходимые для работы и безопасности техники. При неправильном обращении с отслужившими приборами или их попадании в бытовой мусор такие вещества могут нанести вред здоровью человека и окружающей среде. Поэтому не рекомендуется выбрасывать отслужившие приборы вместе с обычным бытовым мусором.



Рекомендуем Вам сдать отслуживший прибор в пункт приема и утилизации электрических и электронных приборов.

До момента отправления на утилизацию отслуживший прибор должен храниться в недоступном для детей месте.

При подготовке изделия к утилизации следует вытащить сетевую вилку из розетки и привести сетевую кабель и вилку в нерабочее состояние (например, перерезать кабель). Этим Вы исключите возможность несанкционированного пользования кухонной вытяжкой.

ИНФОРМАЦИЯ О СЕРТИФИКАЦИИ ПРОДУКЦИИ

Кухонные вытяжки, представленные в данной инструкции по эксплуатации, соответствуют требованиям ТР ТС 004/2011 «О безопасности низковольтного оборудования», ТР ТС 020/2011 «Электромагнитная совместимость технических средств».



ХРАНЕНИЕ

Необходимо хранить в сухом месте, вдали от источников повышенных температур и воздействия солнечных лучей. При хранении необходимо избегать резкого перепада температур. Хранить без упаковки не допускается.

ТРАНСПОРТИРОВКА

Категорически не допускается падение и любые механические воздействия на упаковку при транспортировке.

