

Haier

Руководство по
эксплуатации

Керівництво
з експлуатації

Пайдалану
жөніндегі
нұсқаулық

**Холодильник-
морозильник**

**Тоңазытқыш-
мұздатқыш**

**BCFE625AWRU
BCFT628AWRU
BCFT629TWRU**

Перед использованием устройства внимательно прочтите это руководство по эксплуатации и сохраните его для дальнейшего использования.

Перед використанням приладу уважно ознайомтеся з цим керівництвом з експлуатації та збережіть його для подальшого використання.

Құрылғыны пайдаланудан бұрын осы пайдалану жөніндегі нұсқаулықты мұқият оқып, одан әрі пайдалану үшін сақтап қойыңыз.

Сертификат качества

Инспектор:



0060516631

Редакция: 2012 № 1 специальная

Номер: 0060516631

Haier

BCFE625AWRU
BCFT628AWRU
BCFT629TWRU

Руководство по эксплуатации бытового холодильника



Особенности изделия.....	1
Описание компонентов.....	2
Правила техники безопасности.....	3-5
Расположение.....	6
Подготовка к эксплуатации.....	7
Инструкция по установке.....	8-24
Описание функций.....	25-29
Начало эксплуатации.....	30
Камера холодильника.....	31-32
Меры предосторожности при охлаждении продуктов.....	33
Правильная эксплуатация холодильной камеры.....	34
Меры предосторожности при охлаждении продуктов.....	35
Меры предосторожности при заморозке продуктов.....	36
Очистка. Перерыв в работе. Вопросы.....	37-42
Послепродажное обслуживание.....	43-45
Инструкция по технике безопасности.....	45-47
Замечания по установке.....	48-49

(На рисунке изображена модель
BCFE625AWRU)
(Внешний вид, цвет и конструкцию
морозильника можно изучить
на моделях в наличии)

Производитель оставляет за собой
право вносить изменения в
конструкцию и комплектацию изделия
без дополнительного уведомления.

Характеристики изделия

- ◆ **Встраиваемая конструкция**
Холодильник может встраиваться в шкаф, сохраняя свою чистоту и красоту.
- ◆ **Холодильная камера увеличенного размера, отвечающая современным требованиям**
Благодаря холодильной камере увеличенного размера возможно хранение большого объема фруктов, овощей и прочих продуктов обеспечивается удобство эксплуатации, необходимое в современной жизни.
- ◆ **Конструкция контейнера для овощей и фруктов**
Контейнер снабжен функцией сохранения влажности и свежести, позволяя хранить овощи, фрукты и другие продукты.

Описание КОМПОНЕНТОВ



(На рисунке изображена модель BCFE625AWRU)



(На рисунке изображена модель BCFT628AWRU)

Предупреждающие знаки

Уважаемые покупатели продукции Naier,

Благодарим вас за выбор и использование изделия нашей компании. Чтобы помочь вам при изучении руководства и эксплуатации изделия, ниже приводится объяснение используемых в руководстве знаков и символов:

 Запрещено	<p>Любой текст, помеченный подобным знаком, означает действие, которого следует избегать, в противном случае, возможно повреждение или поломка изделия или возникновение ситуации, опасной для пользователя.</p>
 Внимание	<p>Любой текст, помеченный подобным знаком, относится к безопасной эксплуатации изделия и безопасности пользователя. Поэтому необходимо строго соблюдать указанные требования. В противном случае, возможно повреждение или поломка изделия или возникновение ситуации, опасной для пользователя.</p>
 Осторожно	<p>На любой текст, помеченный подобным знаком, следует обратить повышенное внимание, в противном случае, из-за неправильной эксплуатации возможно повреждение или поломка изделия или нанесение иного ущерба.</p>

Правила техники безопасности

(Электрические)

Холодильник работает от источника питания 220-240 В переменного тока с частотой 50 Гц. Перепады напряжения могут привести к невозможности включения холодильника, повреждению температурного регулятора или компрессора и возникновению нештатного шума во время работы компрессора. Если значение напряжения выходит за рамки указанного диапазона, следует использовать автоматический стабилизатор.



Необходимо всегда использовать источник питания с надлежащим заземлением. Все холодильники поставляются с 3-штырьковой вилкой, которую следует подключать к розетке соответствующего типа. Заземляющий контакт нельзя отсоединять или извлекать во время работы холодильника.



Избегайте повреждения шнура питания

- Не тяните за сам шнур, чтобы извлечь вилку из розетки. Следует плотно взять вилку и извлечь из розетки, потянув на себя.

Не ставьте холодильник на шнур питания и не наступайте на него. При отодвигании холодильника от стены соблюдайте осторожность, избегайте скручивания или повреждения шнура питания.



В случае износа или иного повреждения шнура питания:

Не используйте шнур с трещинами или истиранием вдоль его длины. При наличии трещин или истирания следует заменить шнур питания в ремонтном центре, в соответствии с указаниями производителя.

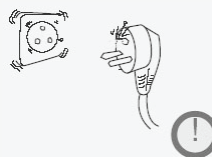

В случае утечки горючих газов, например, угольного газа:

- Перекройте вентиль, связанный с утечкой;
- Откройте дверь и окно;
- Избегайте включения и отключения холодильника и прочих приборов от розетки.

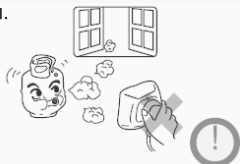

В следующих ситуациях необходимо извлечь вилку шнура питания из розетки:

- Отсоединяйте холодильник от сети перед очисткой или каким-либо ремонтом.
- Отсоединяйте холодильник от сети перед заменой поврежденной лампы или для защиты от электроудара.



Правила техники безопасности (Эксплуатация)

В холодильнике запрещается хранить горючие, взрывоопасные и токсичные материалы, а также кислоты и щелочи с высокой коррозирующей способностью.



Данное изделие представляет собой домашний холодильник. В соответствии с национальным стандартом, его можно использовать только для хранения продуктов питания, и запрещается использовать для хранения крови, медицинских, биологических продуктов или в иных непредусмотренных целях.



Чтобы избежать риска возгорания, не храните и не работайте с бензином или иными горючими материалами возле холодильника.



После ввода холодильника в эксплуатацию, избегайте прикосновений к холодным поверхностям в морозильном отсеке, особенно мокрыми или влажными руками. В противном случае возможно замерзание кожных покровов к этим крайне холодным поверхностям.



Не кладите бутылочное пиво, напитки и т.д. в морозильную камеру, чтобы избежать растрескивания бутылок.



Не ставьте неустойчивые предметы (например, тяжелые предметы, емкости с жидкостью) на холодильник во избежание их травмоопасного падения или разлития жидкости, что может стать причиной утечки тока.



Правила техники безопасности (Обслуживание)

Собственноручная разборка, вмешательство в конструкцию холодильника и повреждение охлаждающего контура запрещено. Обслуживание холодильника должно осуществляться техническими специалистами.

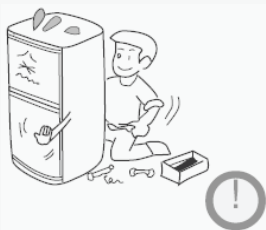

Не используйте воду для распыления или мытья холодильника, не размещайте его в сыром месте или там, где на него часто попадают брызги воды, чтобы избежать нарушения изолирующих свойств холодильника.



При отказе электросети или перед очисткой следует извлечь вилку шнура питания из розетки и выждать не менее 5 минут до включения, чтобы избежать повреждения компрессора из-за непрерывного запуска.

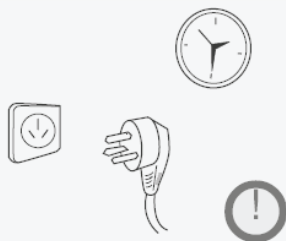

Не играйте с дверцей шкафа во избежание нанесения травм при ее откидывании или падения холодильника.

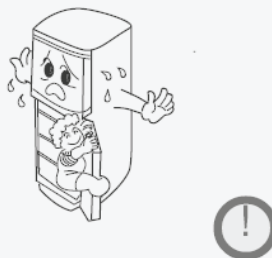

Не помещайте вилку шнура питания, стабилизатор напряжения, микроволновую печь или иные электроприборы на холодильник и не используйте какие-либо электроприборы (за исключением рекомендованных моделей) в самом холодильнике, чтобы избежать воздействия электромагнитных помех или иных происшествий.



Если ваш старый холодильник больше не используется, мы рекомендуем снять дверцы и дверные прокладки. Это снизит опасность холодильника для детей.

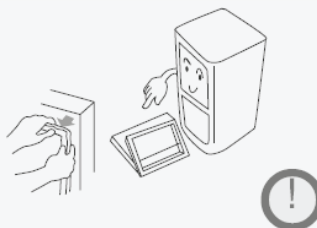

Размещение

Холодильник следует располагать вдали от источников тепла и защищать от прямых солнечных лучей, чтобы предотвратить негативное воздействие на его рабочие качества.



Холодильник должен быть встроен в закрытый шкаф. Учтите общие размеры изделия, указанные в спецификации шкафа.

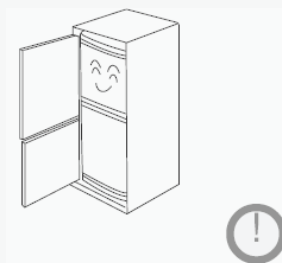

Не размещайте холодильник в сыром месте или там, где на него часто попадают брызги воды. Брызги воды или загрязнения следует безотлагательно удалить при помощи мягкой ткани, чтобы избежать образования ржавчины или нарушения изолирующих свойств холодильника.

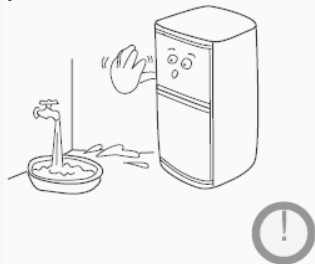

Не подвергайте холодильник воздействию холода или мороза, открытого воздуха или дождя.



Подготовка к эксплуатации

- ① Удалите все упаковочные материалы.

Это включает пенопластовое основание и все клейкие ленты, удерживающие принадлежности холодильника внутри и снаружи.

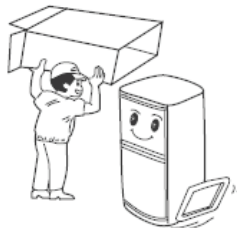

- ② Проверьте наличие всех принадлежностей и материалов, прилагаемых к холодильнику.

– Убедитесь, чтобы все компоненты соответствуют упаковочному листу. При наличии расхождений обратитесь в магазин, где была совершена покупка.



- ③ Установите холодильник в надлежащем месте

(См. порядок установки в разделе «Размещение»).

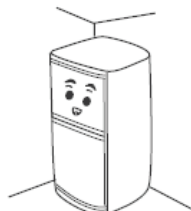

- ④ Перед эксплуатацией холодильник следует вымыть

(см. подробные указания в разделе «Очистка» ниже).



- ⑤ Период ожидания

Выровняв и очистив холодильник, выждите 30 минут или более прежде, чем включать его, чтобы обеспечить его нормальную работу.

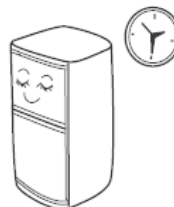

Инструкция по установке

Чтобы обеспечить нормальное функционирование холодильника, соблюдайте следующие процедуры установки.

Положение при установке

Не размещайте холодильник в местах попадания прямого солнечного света, возле кухонной плиты, посудомоечной машины или прочих нагревательных приборов.

Источник питания

При установке холодильника убедитесь, что вилку шнура питания можно беспрепятственно вставлять и извлекать из розетки.

Чтобы избежать случайного отключения холодильника, его следует подсоединять к специальной розетке. К розетке для холодильника не следует подключать другие вилки шнуров питания или электроприборы. Не используйте какие-либо удлинители или сетевые разветвители, если разветвитель может выпасть из настенной розетки под весом нескольких шнуров питания.

Требования к источнику питания см. на паспортной табличке, установленной на левой стороне холодильника.





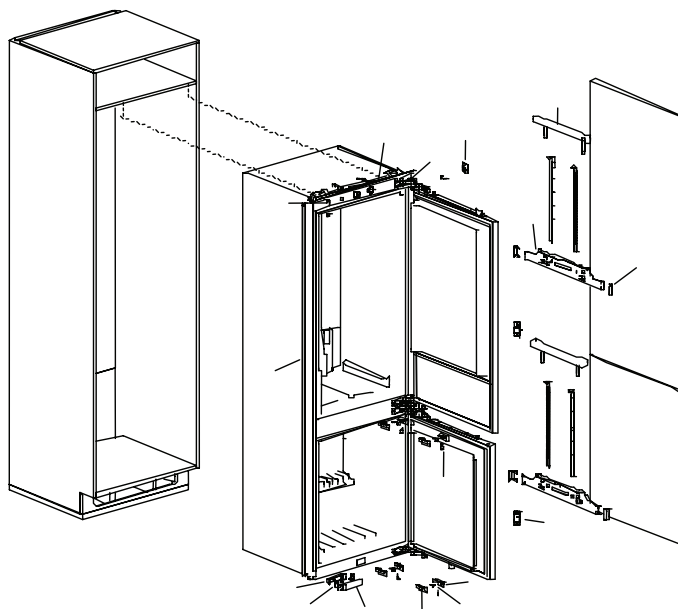



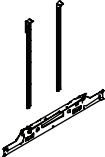

Холодильник должен быть заземлен надлежащим образом.

Развернутая схема

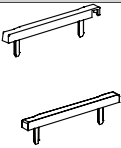

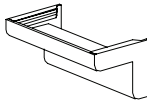
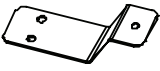
Инструкция по установке

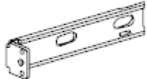
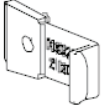
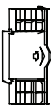
Список основных деталей

1. Пластина для регулировки зазора  4 шт.	2. Верхняя крепежная пластина и мерная рейка  2 шт. (установлены)	3. Нижняя крепежная пластина  4 шт.	4. Боковое уплотнение (резина)  2 шт.
5. Верхняя накладка  1 шт.	6. Верхняя крышка верхней крепежной пластины  2 шт. (установлены)	7. Крышка петли  4 шт. (установлены)	8. Крышка нижней крепежной пластины  4 шт.
9. Верхние крепежные детали  2 шт.	10. Крышка корпуса верхней крепежной пластины  4 шт.	11. Крышка нижней крепежной ножки  1 шт.	12. Нижняя крепежная ножка  1 шт.
13. Пластина регулировки положения  1 шт.	14. Накладка уплотнения дверцы  2 шт.	15. Шуруп  32 шт.	16. Винт нижней крепежной пластины  4 шт.

Для шкафов Т15 и Т18 выпускаются две модели пластин с различной толщиной.

Держатель магнита	Дверной магнит
	

Инструкция по установке



Рисунок 1: корпус в разобранном виде

Размеры шкафов (мм) (с учетом минимального зазора)	
A Внутренняя ширина	560-570
B Общая глубина	Мин. 550
C Внутренняя высота	1776-1782
Размеры изделия (мм)	
D Общая ширина	555
E Общая глубина	540
F Общая высота	1773

Инструкция по установке

■ Подготовительные работы перед установкой шкафа

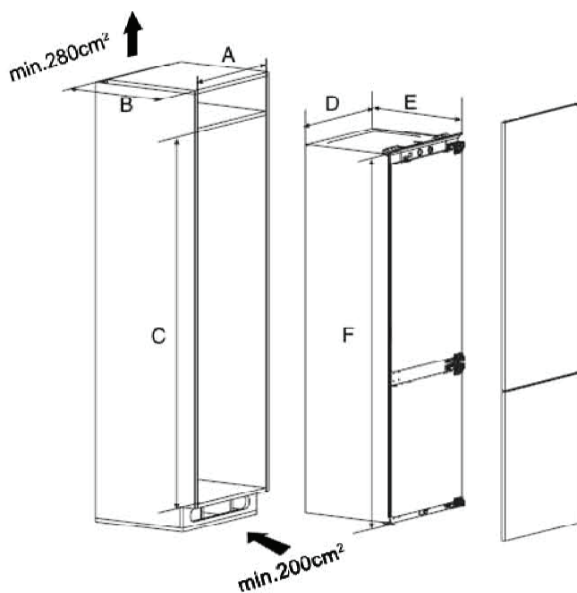
1. Определение направления открывания дверцы
Заводской вариант сборки холодильника предусматривает открывание дверцы слева направо. При необходимости открывания дверцы справа налево, поменяйте верхние и нижние петли местами и установите их на левой стороне холодильника. Направление смены петель при установке указано стрелкой на рисунке ниже.
2. Установка пластины регулировки зазора
При использовании шкафа Т18 пластина регулировки зазора при установке не нужна. При использовании шкафа Т15 пластина регулировки зазора при установке не нужна.

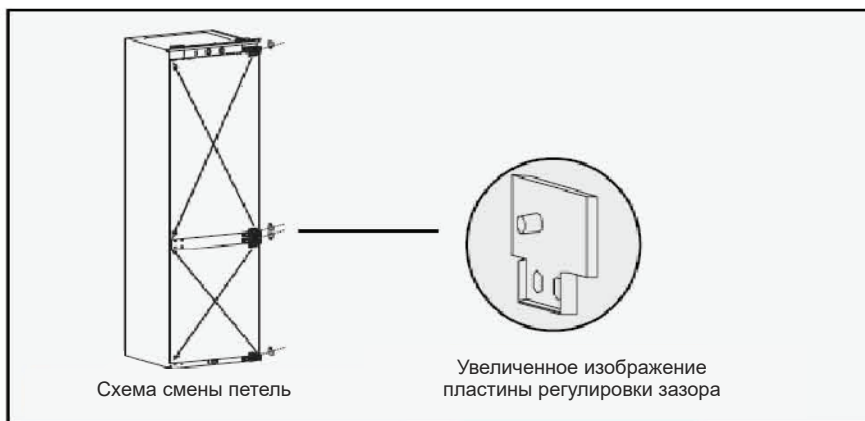

Толщина стенок шкафа Т18 составляет 18 мм
Толщина стенок шкафа Т15 составляет 15 мм

3. Установка верхних креплений и верхней наклейки
Закрепите верхние крепления на холодильнике при помощи винтов, затем установите на холодильник верхнюю накладку и убедитесь, что ее можно передвигать вперед и назад. (Если верхняя накладка длиннее поверхности шкафа, обрежьте ее соответствующим образом.)
4. Установка нижней крепежной ножки и пластины регулировки положения
Сначала закрепите нижнюю крепежную ножку на холодильнике при помощи винтов, а затем прижмите пластину регулировки к левой стороне нижней крепежной ножки.

Инструкция по установке

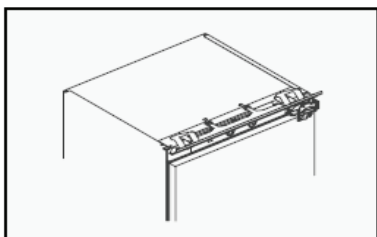

Установка верхней накладки

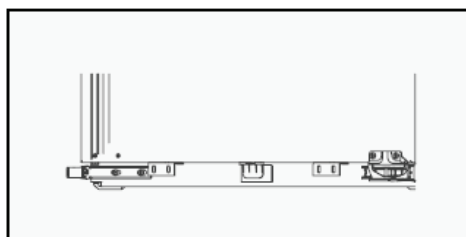

Установка нижней крепежной ножки
и пластины для регулировки положения

5. Отрегулируйте уплотняющие накладки
Отрегулируйте уплотняющие накладки на задней крышке компрессора таким образом, чтобы они держались за стенки ящика, и убедитесь, что расстояние между конденсатором и ящиком более 10 мм.

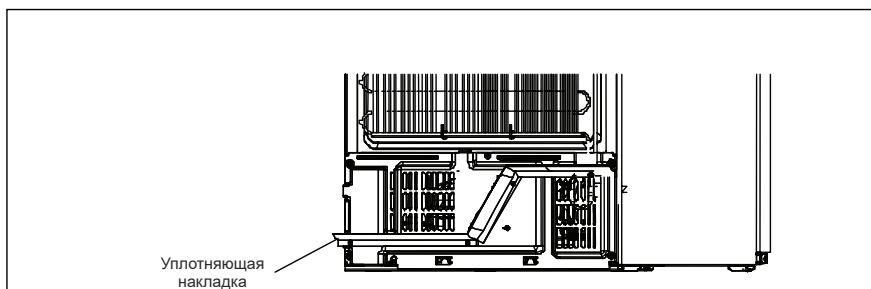

6. Установка накладки уплотнения дверцы
Снимите накладку уплотнения дверцы и закрепите ее на петле.

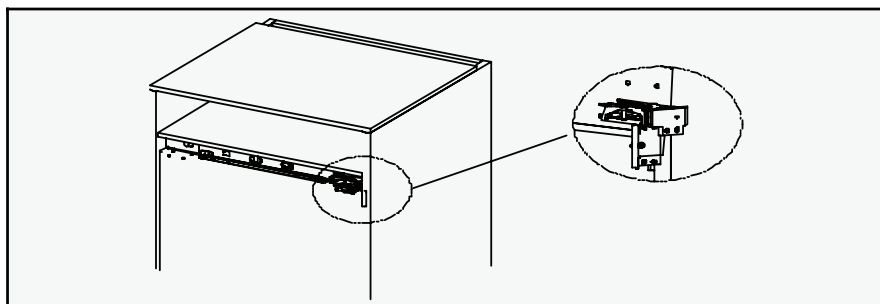

Инструкция по установке

■ Установка холодильника в шкаф

1. Пропустите шнур питания через отверстие на задней стороне ящика. Если розетка расположена внутри шкафа, вставьте вилку шнура питания холодильника в розетку, а затем установите холодильник в шкаф.
2. Поместите холодильник в шкаф, а затем отрегулируйте положение холодильника таким образом, чтобы накладка уплотнителя дверцы плотно прижималась к передней поверхности боковины шкафа, а пластина регулировки положения плотно прижималась к торцу боковины шкафа.

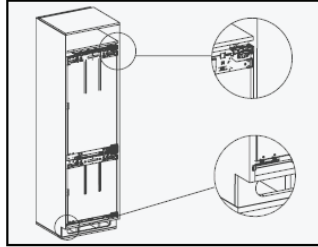

 Осторожно	Соблюдайте осторожность, чтобы не раздавить шнуры питания. При повреждении шнура питания возможно возгорание.
--	--

3. Отрегулируйте горизонтальное положение холодильника, чтобы зазоры между холодильником и боковинами шкафа были одинаковыми.
4. Закрепите петли при помощи винтов (2 винтов, 1 винт используется для крепления 1 петли, а 2 винта – для крепления 4 петель). Вставьте остальные винты в резьбовые отверстия и туго затяните их после установки дверец шкафа.

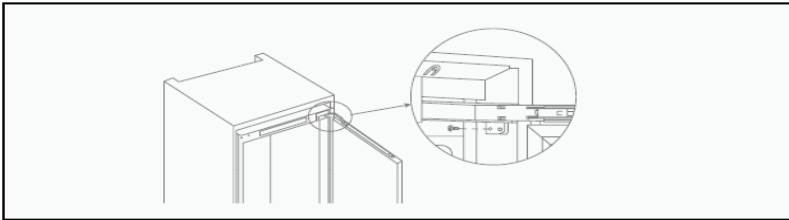

Винты для крепления петель

5. Прикрепите нижнюю крепежную ножку и пластину для регулировки положения к боковине шкафа при помощи шурупов.

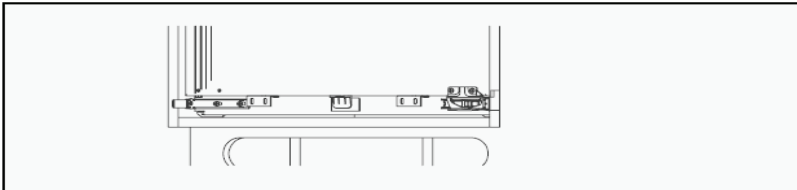

Инструкция по установке

Установка верхней дверцы шкафа

1. Передвиньте мерную рейку вертикально, чтобы ее верхний конец плотно прижался к верхней торцевой поверхности шкафа. См. рисунок ниже:

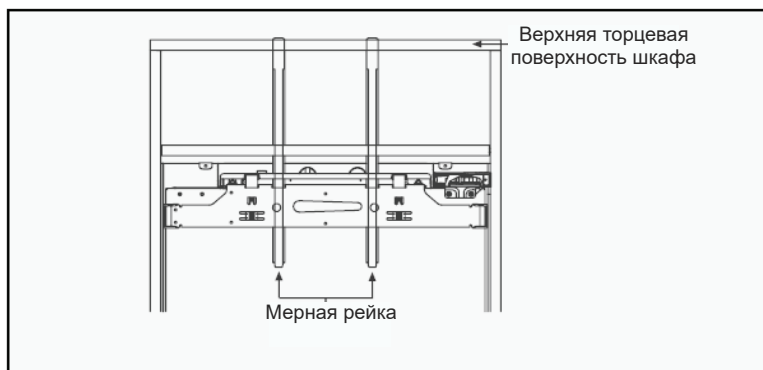

2. Ослабьте шестигранные винты на верхней крепежной пластине, а затем снимите ее вместе с мерной рейкой. См. рисунок ниже:

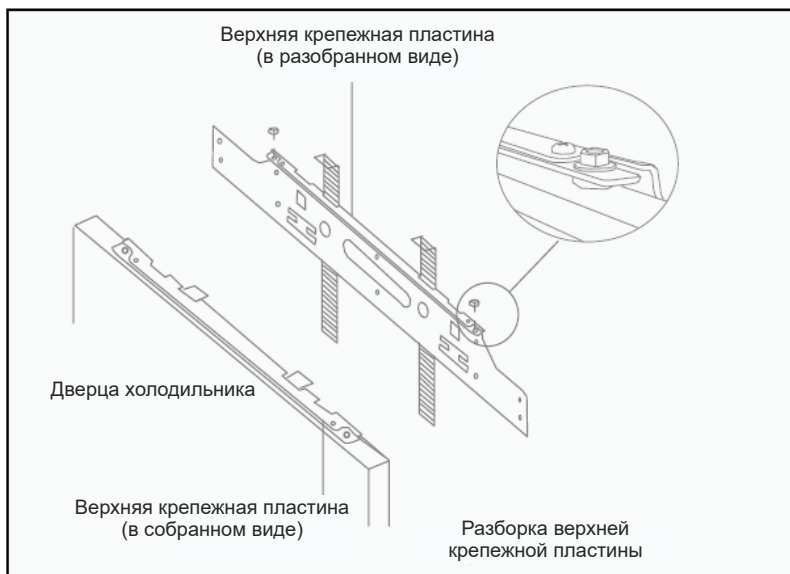

Инструкция по установке

3. Переверните верхнюю дверцу холодильника, положите ее на чистый пол и плотно прижмите верхнюю крепежную пластину к верхней торцевой поверхности дверцы шкафа.
4. Отцентрируйте верхнюю крепежную пластину относительно дверцы шкафа, плотно прижав мерную рейку к верхней торцевой поверхности дверцы шкафа. После выравнивания закрепите ее при помощи шурупа. См. рисунок ниже:

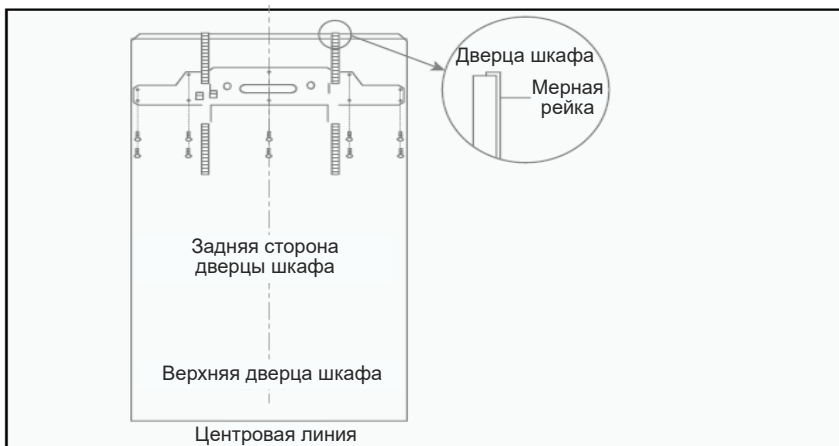

5. Выдвиньте мерную рейку верхней крепежной пластины.
6. Откройте дверцу холодильника, повесьте собранную верхнюю дверцу шкафа на винт регулировки высоты на верхней стороне холодильника и закрепите ее при помощи шестигранных гаек (не затягивайте их слишком сильно, чтобы позволить дверце двигаться в горизонтальной плоскости).

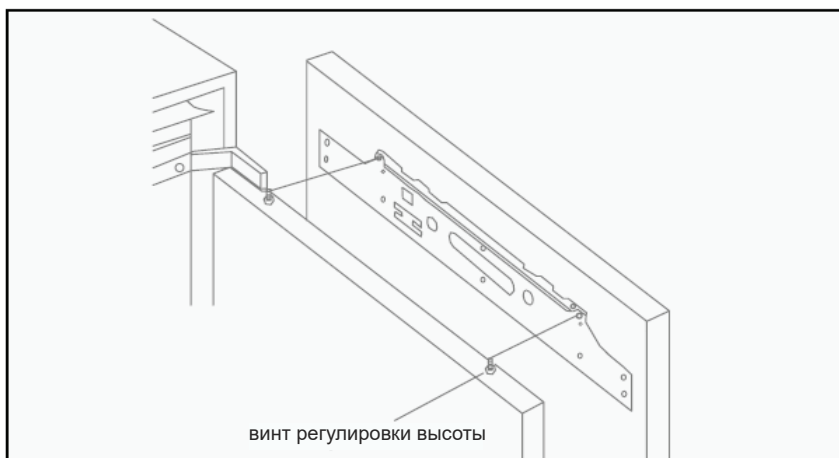

Инструкция по установке

- Отрегулируйте дверцы шкафа предусмотренным способом. Завершив регулировку, используйте нижнюю крепежную пластину для скрепления дверцы холодильника и дверцы шкафа.

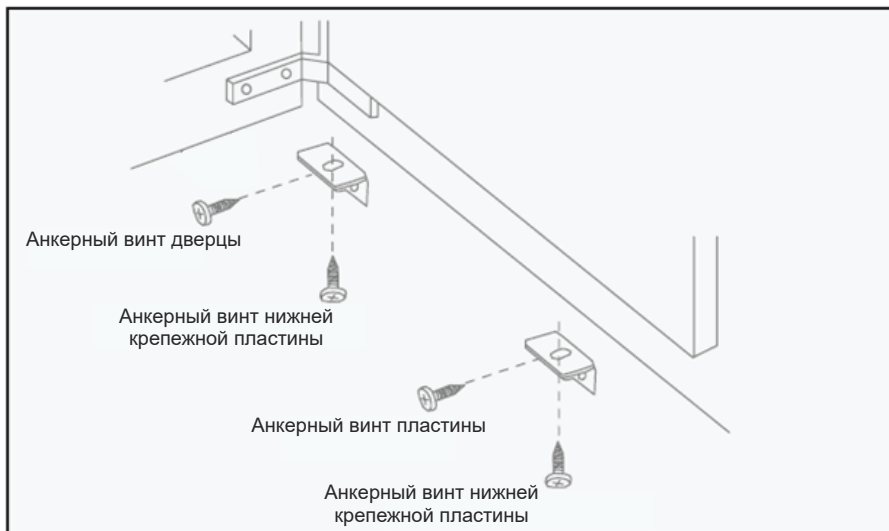

Инструкция по установке

Установка нижних дверей шкафа

1. Передвиньте мерную рейку вертикально, чтобы ее верхний конец плотно прижался к нижней торцевой поверхности верхней дверцы шкафа. См. рисунок ниже:



2. Ослабьте шестигранные винты на верхней крепежной пластине, а затем снимите ее вместе с мерной рейкой. См. рисунок ниже:

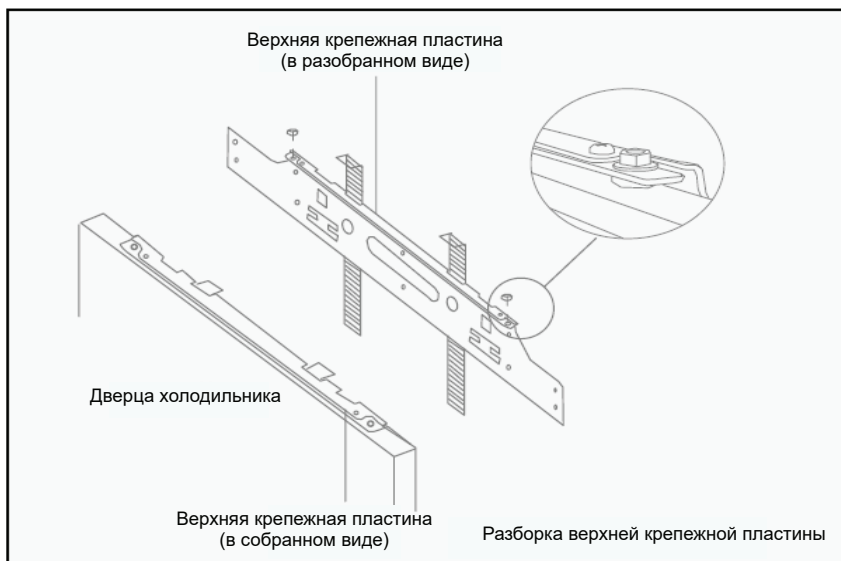

Инструкция по установке

3. Переверните нижнюю дверцу холодильника, положите ее на чистый пол и плотно прижмите верхнюю крепежную пластину к верхней торцевой поверхности дверцы шкафа.
4. Выровняйте верхнюю крепежную пластину относительно центральной линии дверцы шкафа, плотно прижав мерную рейку к верхней торцевой поверхности дверцы шкафа. После выравнивания закрепите ее при помощи шурупа. См. рисунок ниже:

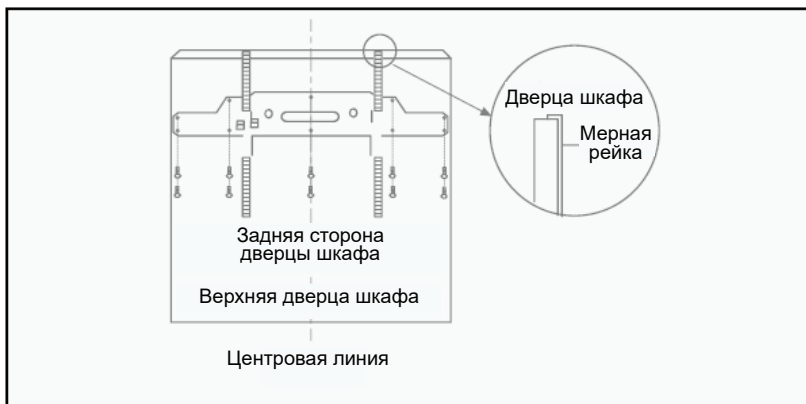

5. Выдвиньте мерную рейку верхней крепежной пластины.
6. Откройте дверцу холодильника, повесьте собранную верхнюю дверцу шкафа на винт регулировки высоты на верхней стороне холодильника и закрепите ее при помощи шестигранных гаек (не затягивайте их слишком сильно, чтобы позволить дверце двигаться в горизонтальной плоскости).



Инструкция по установке

- Отрегулируйте дверцы шкафа предусмотренным способом. Завершив регулировку, используйте нижнюю крепежную пластину для скрепления дверцы холодильника и дверцы шкафа.



Инструкция по установке

Регулировка дверцы шкафа

Регулировка верхнего торца дверцы шкафа

- 1 Порядок монтажа креплений на дверце холодильника см. в описании метода установки дверцы шкафа.
- 2 Для регулировки высоты дверцы (X) поверните гайку регулировки высоты (A) при помощи ключей (диаметром около 5 мм). Проверьте зазоры по обеим сторонам верхней крепежной пластины и отрегулируйте их, если корректировка высоты затруднена.
- 3 Немного ослабьте гайку горизонтальной регулировки (B), а затем аккуратно передвиньте дверь в другое положение (Y) (примерно на 5 мм). Проверьте зазоры по обеим сторонам верхней крепежной пластины и отрегулируйте положение дверцы, если корректировка высоты затруднена.
- 4 Немного ослабьте гайку регулировки глубины (C), а затем аккуратно передвиньте дверь, регулируя глубину (примерно на 3 мм), и закрутите гайку. Проверьте зазоры по обеим сторонам в шкафу и отрегулируйте положение дверцы, если корректировка высоты затруднена.



Рис. 13: Регулировка верхнего торца дверцы шкафа

Регулировка нижнего торца дверцы шкафа

- 1 Немного ослабьте винты, отрегулируйте глубину (Z), а затем туго затяните винты.
- 2 Вставьте шурупы в остальные отверстия нижней крепежной пластины и затяните их, выровняв положение дверцы шкафа по горизонтали.

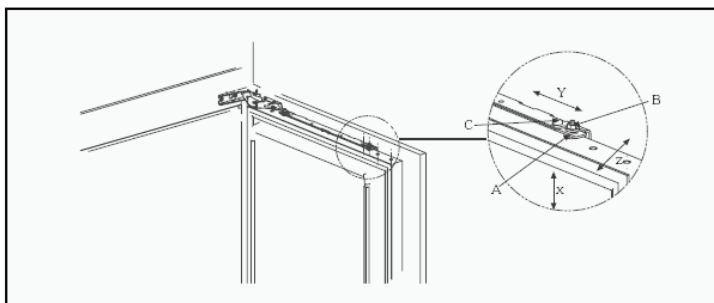

Рис 14: Регулировка нижнего торца дверцы шкафа

Инструкция по установке

Завершение установки

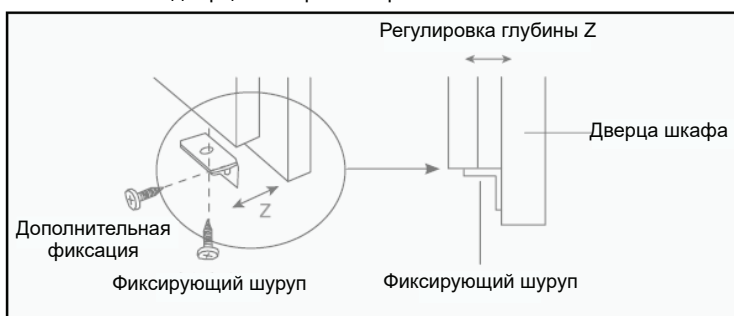
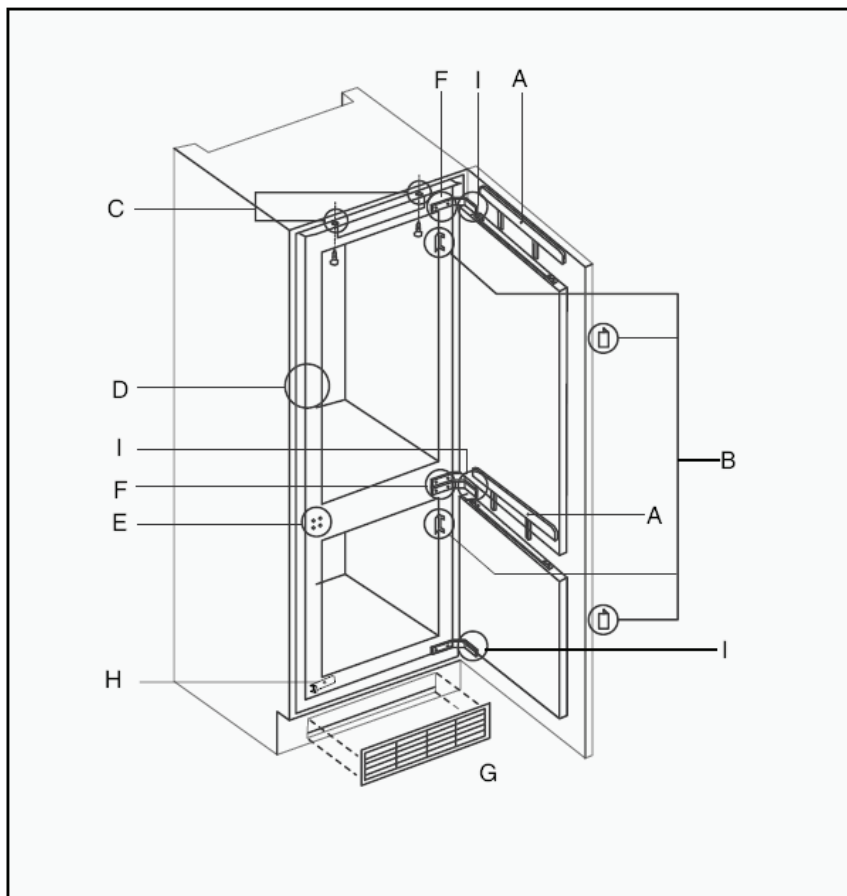

Регулировка положения после установки

Инструкция по установке

1. Вставьте крышки верхней крепежной пластины в верхнюю пластину (2 шт., см. рис. А).

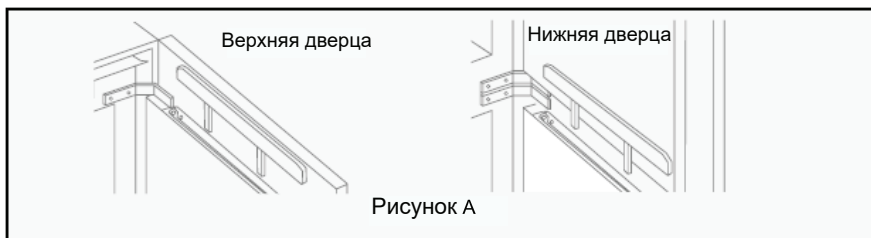

2. Вставьте крышки верхней крепежной пластины в верхнюю/нижнюю пластину (4 шт., см. рис. В).

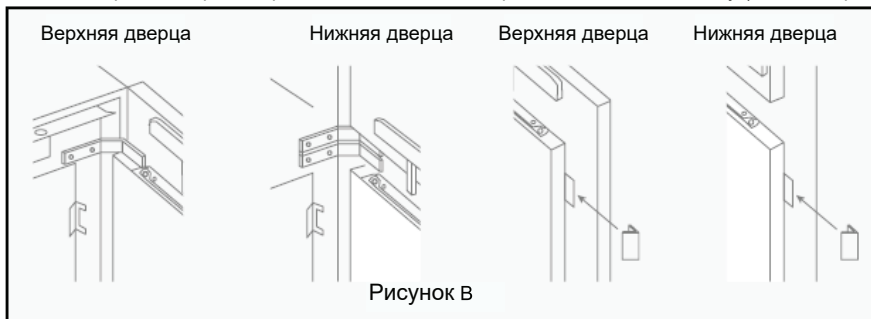

3. Прикрепите их к холодильнику при помощи шурупов, а затем вставьте верхнюю накладку (см. рис. С).

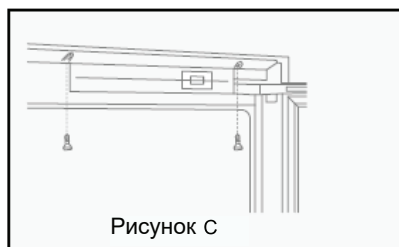

4. Вставьте два боковых уплотнения в зазор между холодильником и шкафом (см. рис. D), а затем прикрепите магнитные уплотнения на боковину холодильника.

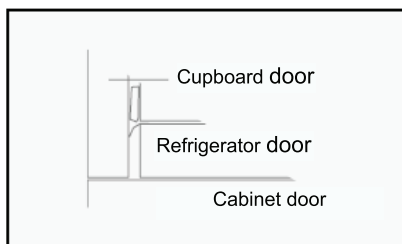

Инструкция по установке

Инструкция по установке

5. Не забудьте вставить установочный штифт в отверстие петли (4 шт., см. рис. Е) при смене положения петли.

Если петля не закрывается, извлеките штифт из отверстия петли и отрегулируйте положение петель. Вставьте штифт в отверстие закрепленной петли на другой стороне.

6. Вставьте заглушки петель (4 шт., см. рис. F);
7. Установите вентиляционную решетку (поставляется отдельно) на пластину, уменьшающую сопротивление (рис. G). Закрепите вентиляционную решетку в отверстии пластины.
8. Затяните винты крепежной ножки, а затем установите крышки для верхней и нижней ножки (см. рис. H).
9. Закрепите петли при помощи анкерных винтов, вкрутив их в соответствующие отверстия (см. рис. I).
10. Закрепите петли при помощи анкерных винтов, вкрутив их в соответствующие отверстия (см. рис. I).



Рисунок Е



Рисунок F

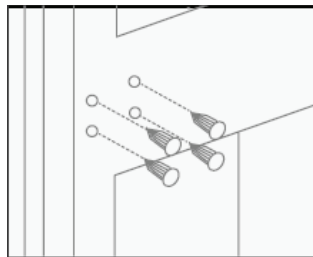

Рисунок G

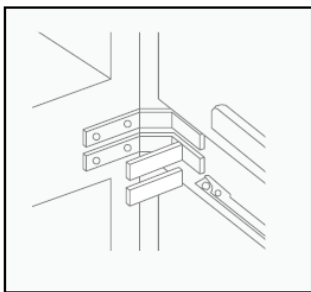

Рисунок H

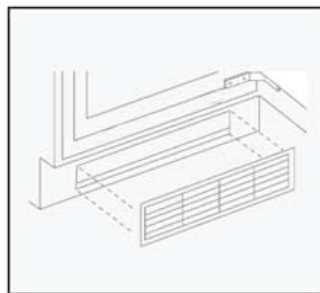

Рисунок I

Инструкция по установке

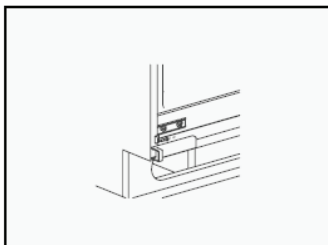
■ Советы по экономии электроэнергии

Для экономии электроэнергии существует много простых и удобных способов.

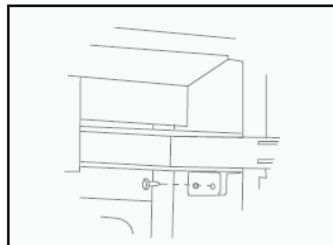
■ Во время установки

Располагайте холодильник в помещении с самой низкой температурой. Избегайте воздействия прямых солнечных лучей и контакта с батареями отопления, вентиляционными приборами или иным нагревательным оборудованием.

Убедитесь, что холодильник хорошо вентилируется, в соответствии с инструкцией по установке

■ Во время эксплуатации

- Чтобы обеспечить беспрепятственную циркуляцию воздуха, не кладите в холодильник слишком много продуктов.
- Не накрывайте полки чем-либо (например, фольгой, вощеной бумагой или салфетками), это негативно повлияет на циркуляцию воздуха.
- Не кладите в холодильник большое количество горячих продуктов за раз. Чтобы интенсивность циркуляции холодного воздуха была максимальной, оставьте достаточно свободного пространства перед воздушным каналом холодильника.
- Холодопроизводительность холодильника достигает максимума, когда холодильник заполнен на две трети.
- Постарайтесь не открывать холодильник без необходимости и располагать продукты в холодильнике таким образом, чтобы минимизировать его работу при открытой дверце.

■ Перед помещением продуктов в камеру холодильника или морозильника

- Удалите все упаковочные материалы
- Очистите внутреннюю поверхность холодильника при помощи теплой воды с моющим средством, чтобы удалить пыль, попавшую при производстве и транспортировке холодильника.
- В начале эксплуатации в холодильнике присутствует специфический запах. Однако он исчезнет по мере понижения температуры холодильника.
- Дайте холодильнику поработать 2-3 часа без загрузки, чтобы каждый отсек охладился до необходимой температуры.



Внимание

Вы можете извлечь ящик из морозильной камеры, чтобы увеличить ее объем, но нижний ящик рекомендуется оставить на месте.

Описание функций

■ Рисунок расположения механических рукояток (BCFE625AWRU)



A: Выключатель питания: выключение и включение питания холодильника.

B: Регулировка охлаждения: настройка зоны охлаждения и функций быстрого охлаждения.

C: Регулировка заморозки: настройка зоны заморозки и функций быстрой заморозки.

■ Регулировка

■ Включение питания

Нажмите и удерживайте выключатель питания  в течение 3 секунд, чтобы выключить холодильник. В выключенном состоянии повторите эту же операцию, чтобы включить холодильник.

■ Регулировка температуры камеры холодильника

Рукоятку регулировки охлаждения можно выставить в следующие положения: «Low» (Низкое), «Medium» (Среднее) и «High» (Интенсивное). Поворачивайте рукоятку по часовой стрелке до максимального значения, чтобы выбрать такие режимы как «Quick Refrigerating» (Быстрое охлаждение), «Low», «Medium» и «High».

■ Регулировка температуры камеры морозильника

Рукоятку регулировки заморозки можно выставить в следующие положения: «Low» (Низкое), «Medium» (Среднее) и «High» (Интенсивное). Поворачивайте рукоятку по часовой стрелке до максимального значения, чтобы выбрать такие режимы как «Quick Freezing» (Быстрая заморозка), «Low», «Medium» и «High».

■ Включение функции быстрой заморозки

Выставьте рукоятку регулировки температуры заморозки в положение «Quick Freezing» (Быстрая заморозка), по истечению режима быстрой заморозки длительностью 50 часов, морозильная камера переключится в режим «Low».

■ Включение функции быстрого охлаждения

Выставьте рукоятку регулировки температуры охлаждения в положение «Quick Refrigerating» (Быстрое охлаждение).

■ Сигнал об открытой двери

Если дверца холодильника или морозильника будет открыта дольше, чем на 60 секунд, три раза прозвучит сигнал зуммера с интервалом в 0,5 с. Если дверца холодильника будет по-прежнему открыта, сигнал будет звучать три раза каждые 30 секунд до тех пор, пока вы не закроете дверцу.

Описание функций

Расположение сенсорных кнопок на дисплее (для модели BCFT628AWRU)

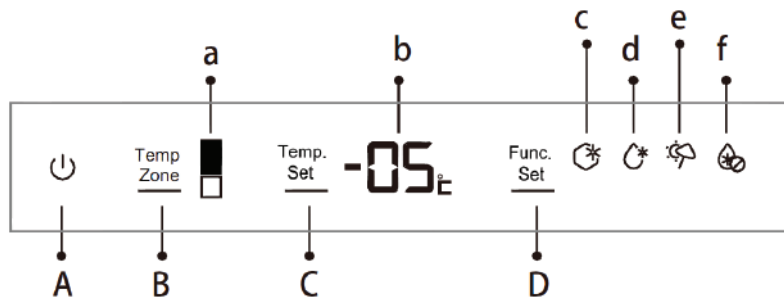

- a** Индикатор "Temp Zone": отображение выбранной для настройки камеры или её текущее значение.
 - b** Индикатор температуры на дисплее: отображение текущего уровня настроек или температурное значение холодильной камеры.
 - c** Индикатор "Быстрая заморозка": отображение состояния режима "Быстрая заморозка".
 - d** Индикатор "Быстрое охлаждение": отображение состояния режима "Быстрое охлаждение".
 - e** Индикатор "Отпуск": отображение состояния режима "Отпуск".
 - f** Индикатор "Холодильная камера отключена": отображение состояния холодильной камеры в состоянии "отключено".
- A** Питание: включение/отключение питания.
- B** Выбор камеры (Temp Zone): выбор камеры (холодильная или морозильная) для настройки
- C** Настройка температуры (Temp Set): регулировка температуры выбранной камеры.
- D** DDВыбор функции: выбор функций "Быстрая заморозка", "Быстрое охлаждение", "Отпуск" и "Холодильная камера отключена".

Эксплуатация

Включение питания

Нажмите и удерживайте кнопку "Питание" в течении 3 секунд чтоб отключить холодильник, для повторного включения, так же нажмите и удерживайте кнопку "Питание" в течении 3 секунд.

Описание функций

Настройка температуры холодильной камеры

При нажатии кнопки "Temp Zone", значки отображения камер будут сменяться по кругу, выберите холодильную камеру, т.е. значок отображающий холодильную камеру будет подсвечен, на индикаторе температуры отобразится фактическая температура. Нажимая кнопку "Настройка температуры" (Temp Set) выберите необходимую температуру, каждое нажатие кнопки будет изменять значение на один градус следующим образом: "02"- "03"- "04"- "05"- "06"- "07"- "08" -"02". После установки необходимой температуры не нажимайте никаких кнопок в течении 5 секунд и значение будет сохранено.

Настройка температуры морозильной камеры

При нажатии кнопки "Temp Zone", значки отображения камер будут сменяться по кругу, выберите морозильную камеру, т.е. значок отображающий морозильную камеру будет подсвечен, на индикаторе температуры отобразится фактическая температура. Нажимая кнопку "Настройка температуры" (Temp Set) выберите необходимую температуру, каждое нажатие кнопки будет изменять значение на один градус следующим образом " -16" -" -17" -" -18" -" -19" -" -20" -" -21" -" -22" -" -23" -" -24" - " -16". После установки необходимой температуры не нажимайте никаких кнопок в течении 5 секунд и значение будет сохранено.

Настройка режима "Быстрая заморозка"

Поочередно нажимайте кнопку "Выбор функции", когда значок "Быстрая заморозка" начнет мигать, не производите никаких действий и функция включится через 5 секунд. Для отключения функции проведите такую же операцию.

Настройка функции "Быстрое охлаждение"

Поочередно нажимайте кнопку "Выбор функции", когда значок "Быстрое охлаждение" начнет мигать, не производите никаких действий и функция включится через 5 секунд. Для отключения функции проведите такую же операцию.

Настройка режима "Отпуск"

Поочередно нажимайте кнопку "Выбор функции", когда значок "Отпуск" начнет мигать, не производите никаких действий и функция включится через 5 секунд. Для отключения функции проведите такую же операцию.

Настройка функции "Холодильная камера отключена"

Поочередно нажимайте кнопку "Выбор функции", когда значок "Холодильная камера отключена" начнет мигать, не производите никаких действий и функция включится через 5 секунд. Для отключения функции проведите такую же операцию.

Звуковой сигнал

Если дверца холодильника будет открыта более, 60 секунд, включится звуковой сигнал.

Описание функций

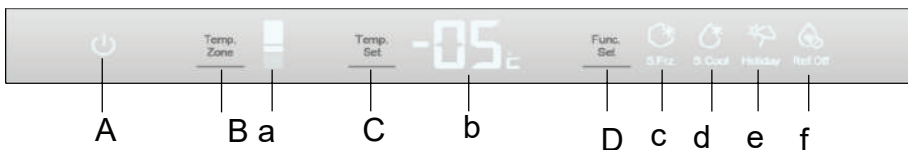

Изображения на дисплее многофункциональной сенсорной панели BCFT629TWRU



- a Иконка температурной зоны на дисплее: отображение температурной зоны холодильника, в которой показана температура или текущие настройки температурных зон;
- b Иконка температуры на дисплее: отображение текущего значения настройки или значения температуры температурной зоны холодильника;
- c Иконка медленной заморозки: отображение холодильника в состоянии медленной заморозки;
- d Иконка быстрой заморозки: отображение холодильника в состоянии быстрой заморозки;
- e Иконка «Отпуска»: отображение холодильника в состоянии «Отпуска»;
- f Иконка выключения охлаждения: отображение холодильной камеры в выключенном состоянии;
- A Выключатель питания (светящийся ключ): для включения или выключения питания;
- B Выбор температурной зоны: для выбора между холодильной, переменной и морозильной температурной зоной в холодильнике;
- C Установка температуры: для регулировки положения установки в выбранной температурной зоне;
- D Выбор функции: для выбора между функциями медленного замораживания, быстрого замораживания, отпуска и выключения охлаждения.

Методы работы

Выключатель питания

Нажмите и удерживайте кнопку «Переключения питания»  в течение трёх секунд, индикатор питания погаснет, и холодильник выключится; в этом состоянии нажмите и удерживайте кнопку «Переключения питания»  ещё раз в течение трёх секунд, загорится индикатор питания, и холодильник включится.

Регулировка температуры холодильной камеры

Нажмите на кнопку «Температурная зона», на дисплее последовательно начнут загораться иконки холодильной, переменной и морозильной температурных зон, выберите температурную зону для холодильной камеры, т.е. на дисплее загорится  иконка температурной зоны охлаждения, а иконка температуры покажет фактическую температуру охлаждения. Затем нажмите кнопку «Установка температуры», на дисплее отобразится иконка текущих настроек холодильной камеры. Снова нажмите кнопку «Установка температуры» и добавьте единицу к значению настройки холодильной камеры, последовательно будут чередоваться цифры: «02» - «03» - «04» - «05» - «06» - «07» - «08» - «02». Если никаких манипуляций с кнопкой не будет выполнено или не будет нажата другая кнопка в течение 5 секунд, будет подтверждено текущее значение настройки.

Регулировка температуры морозильной камеры

Нажмите кнопку «Выбор температурной зоны», на дисплее последовательно начнут загораться иконки холодильной, переменной и морозильной температурных зон, выберите температурную зону для морозильной камеры, т.е. на дисплее загорится иконка температурной зоны заморозки , а иконка температуры покажет фактическую температуру заморозки. Затем нажмите кнопку «Установка температуры», на дисплее отобразится иконка текущих настроек морозильной камеры.

Описание функций

Снова нажмите кнопку «Установка температуры» и вычитите единицу от значения настройки морозильной камеры, последовательно будут чередоваться цифры: «-16» - «-17» - «-18» - «-19» - «-20» - «-21» - «-22» - «-23» - «-24» - «-16». Если никаких манипуляций с кнопкой не будет выполнено или не будет нажата другая кнопка в течение 5 секунд, будет подтверждено текущее значение настройки.

Регулировка температуры температурной камеры заморозки

Нажмите на кнопку «Выбор температурной зоны», на дисплее последовательно начнут загораться иконки температурных зон охлаждения, морозильной камеры и заморозки, выберите температурную зону морозильной камеры, т.е. на дисплее загорится иконка температурной зоны морозильной камеры, а иконка температуры покажет фактическую температуру морозильной камеры. Затем нажмите кнопку «Выбор установки температуры», на дисплее отобразится иконка текущих настроек температуры морозильной камеры. Снова нажмите кнопку «Выбор установки температуры» и вычитите единицу от значения настройки температуры камеры заморозки, последовательно будут чередоваться цифры: «-5» - «-4» - «-3» - «-2» - «-1» - «0» - «1» - «2» - «3» - «5». Если никаких манипуляций с кнопкой не будет выполнено или не будет нажата другая кнопка в течение 5 секунд, будет подтверждено текущее значение настройки.

Настройка функции медленной заморозки

Нажмите кнопку «Установка функций», замигает иконка медленной заморозки и через 5 секунд она загорится, после чего холодильник переключится в состояние медленной заморозки; затем нажмите кнопку «Установка функций», когда иконка находится в положении медленной заморозки, иконка замигает и погаснет через 5 секунд, а холодильник выйдет из состояния медленной заморозки.

Настройка функции быстрой заморозки

Нажмите кнопку «Установка функций», замигает иконка быстрой заморозки; нажмите кнопку «Установка функций» ещё раз, замигает иконка быстрой заморозки и через 5 секунд она загорится, после чего холодильник переключится в состояние быстрой заморозки; затем, не отрывая палец, дважды нажмите кнопку «Установка функций», когда иконка находится в положении режима быстрой заморозки, иконка быстрой заморозки замигает и погаснет через 5 секунд, а холодильник выйдет из состояния быстрой заморозки.

Настройка функции «Отпуска»

Не отрывая палец трижды нажмите кнопку «Установка функций», замигает иконка «Отпуска» и через 5 секунд она загорится, после чего холодильник переключится в состояние «Отпуска»; затем нажмите кнопку «Установка функций», когда иконка находится в положении «Отпуска», иконка замигает и погаснет через 5 секунд, а холодильник выйдет из состояния «Отпуска».

Настройка функции выключения охлаждения

Не отрывая палец четырежды нажмите кнопку «Установка функций», замигает иконка выключения охлаждения и через 5 секунд она загорится, после чего холодильник переключится в состояние выключения охлаждения; затем нажмите кнопку «Установка функций», когда иконка находится в положении выключения охлаждения, иконка замигает и погаснет через 5 секунд, а холодильник выйдет из состояния выключения охлаждения.

Сигнал оповещения

Если дверца холодильника остается открытой более 60 секунд, троекратно зазвучит звуковой сигнал оповещения с промежутком в 0,5 секунды; если дверь холодильника будет по-прежнему оставаться открытой, троекратный звуковой сигнал будет звучать каждые 30 секунд, пока все двери холодильника не будут полностью закрыты.

Начало эксплуатации

Включите питание

Поместите продукты питания в холодильник

Не кладите в холодильник слишком многопродуктов. Рекомендуется накладывать продукты в контейнер для овощей и фруктов до черты.

Общая масса продуктов в каждом отсеке холодильника не должна превышать 24 кг.



Функционирование холодильника

После первоначального подключения к источнику питания достижение установленной температуры холодильника занимает несколько часов.

Продукты можно помещать на хранение в холодильник после того, как он проработает 2-3 часа.

Температура в холодильной и морозильной камерах по умолчанию устанавливается на заводе и составляет соответственно 5 °С и -18 °С.

После укладки продуктов в холодильник, выждите 24 часа. После этого можно отрегулировать температуру по вашему усмотрению.



Осторожно

Выравнивание температуры в холодильнике после изменения занимает определенное время. Длительность зависит от изменения температуры, температуры окружающей среды, частоты открывания дверцы и количества продуктов в холодильнике.

Камера холодильника

Продукты краткосрочного хранения и те, которые вы используете в ближайшем будущем, следует хранить в холодильной камере.

Несмотря на то, что в большинстве зон можно установить среднюю температуру в 0 ~ 10 °С при помощи термостата, в них нельзя хранить продукты долго. Поэтому холодильную камеру можно использовать только для кратковременного хранения.



Рекомендованный вид хранения различных продуктов питания

Так как внутри холодильника циркулирует холодный воздух, в отсеках для хранения поддерживается разная температура. Зона 6 является самой холодной. Поэтому различные продукты следует хранить в различных зонах.

- ① Яйца, масло и т.д.
- ② Консервы, приправы и т.д.
- ③ Напитки, различные бутилированные продукты и т.д.
- ④ Соленья, консервы и т.д.
- ⑤ Готовые пшеничные продукты, консервы, молоко, тофу и т.д.
- ⑥ Приготовленное мясо, сосиски и т.д.
- ⑦ Фрукты, овощи, салат и т.д.

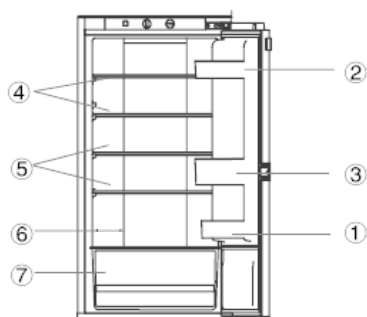

Использование полок

Холодильник оснащен специальной полкой с защитой от перелива, что облегчает очистку. Полку можно устанавливать на различной высоте в зависимости от высоты емкости с продуктами питания.

Извлекая полку, держите ее за передний край.

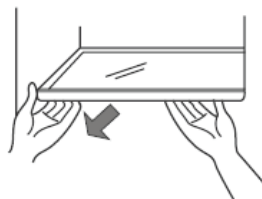

Холодильная камера

Использование контейнера для овощей и фруктов

Контейнер для овощей и фруктов поможет вам контролировать температуру в холодильной камере.

При обычном хранении фруктов и овощей в холодильной камере сухой холодный воздух приводит к потере влаги. Кожица фруктов и овощей морщится, а их вкус ухудшается. Благодаря контролю влажности в контейнере, фрукты и овощи сохраняют свою влагу, благодаря чему их вкус, свежесть и полезность остаются неизменными в течение долгого времени.

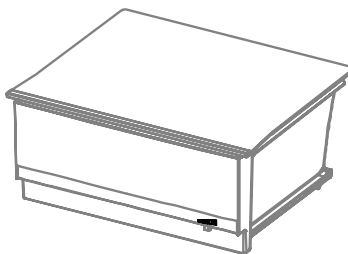

Использование полки для бутылок

Полку для бутылок можно передвигать в зависимости от требований по хранению. Ее можно извлечь, подняв и потянув на себя.

При установке полки вставьте ее в предусмотренный паз на дверце холодильника и надавите, чтобы полка стала на место.

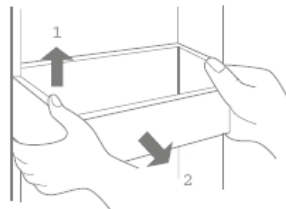

Извлечение полки для бутылок

Замена внутренней лампы

Светодиодная лампа в холодильнике является энергосберегающей и имеет достаточно долгий срок службы. При необходимости ее замены обратитесь в авторизованный сервисный центр Haier.

Внутренняя лампа: 12 В, макс. 2 Вт.



Осторожно

Холодильник может работать в течение нескольких лет без необходимости обслуживания и осмотра.

Тем не менее, в случае какой-либо неполадки, обратитесь в местный авторизованный сервисный центр Haier. Все электротехнические работы должны выполняться обслуживающими электриками или старшими электриками, прошедшими соответствующее обучение.

Меры предосторожности при охлаждении продуктов

Прежде, чем ставить горячие продукты в холодильник, охладите их до комнатной температуры.



Необходимо вытереть капли продуктов после очистки, прежде, чем помещать их в холодильник.



Прежде, чем класть продукты в холодильник, упакуйте их. Это не только поможет предотвратить испарение влаги и сохранит свежесть фруктов и овощей, но и предотвратит впитывание продуктами посторонних запахов.



Продукты питания следует распределить на группы. Храните продукты в соответствии с их типом. Продукты ежедневного употребления можно поместить на передний край полки, что сократит время работы холодильника с открытой дверцей. Также полезно предотвращать накопление просроченных продуктов.



Не кладите слишком много или слишком тяжелые продукты в холодильник. Продукты следует равномерно распределить между собой. Необходимо поддерживать пространство для циркуляции холодного воздуха для получения наилучшей эффективности охлаждения.

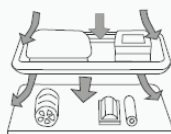

Не располагайте продукты слишком близко к внутренним стенкам. Продукты в морозильной камере не следует класть слишком близко к внутренним стенкам ящика, чтобы избежать их примерзания. Соблюдайте некоторое расстояние между продуктами и внутренними стенками.



Осторожно

Внутренняя обшивка холодильника может быть повреждена в случае длительного контакта с продуктами в холодильной камере (особенно с маслами). Поэтому постарайтесь избегать прямого контакта продуктов и внутренней обшивки холодильника. При попадании масла на обшивку незамедлительно вытрите его.

Правильная эксплуатация холодильной камеры

Срежьте листья корнеплодов, чтобы предотвратить поглощение ими питательных веществ.

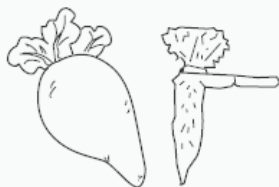

Чтобы увеличить срок хранения яиц, храните их в предусмотренной коробке.

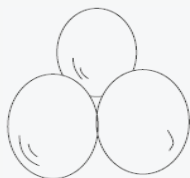

Для разморозки положите замороженные продукты в холодильную камеру, это позволит использовать их низкую температуру для охлаждения и сэкономить электроэнергию.



Некоторые продукты, например, лук, чеснок, имбирь, чилим, различные клубни можно хранить в течение длительного времени при комнатной температуре и их можно не класть в холодильник.



Метаболизм кабачков, дыни, папайи, бананов, ананасов может усилиться при хранении в холодильнике. Хранение зеленых плодов в холодильнике в течение определенного периода может способствовать их созреванию.



Осторожно

Когда зимой температура окружающей среды падает до 0 – 10 °С, температура в холодильной камере понижается и в нижней части камеры может достигать 0 °С, поэтому овощи, фрукты и т.д. следует переместить в верхнюю часть камеры, чтобы избежать их порчи из-за низкой температуры.

Меры предосторожности при заморозке продуктов

Морозильник используется для длительного хранения продуктов

В морозильнике поддерживается низкая температура и продукты могут храниться в свежем виде в течение длительного времени, однако, с соблюдением сроков хранения, указанных на упаковке продуктов.

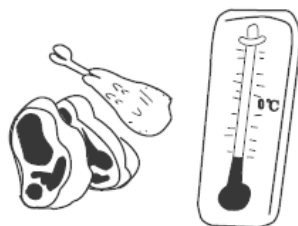

Период свежести и срок хранения различных продуктов указан ниже:

Продукты питания	Период свежести (мес.)	Срок хранения (мес.)
Курятина, говядина, баранина, креветки	4	9
Клецки, замороженные булочки с начинкой, стейки, мороженое	4	6
Торт, хлеб, мясная нарезка, сыр	2	6
Крабы, морепродукты, сосиски, мороженое	1	3

Подробную информацию см. в инструкциях или указаниях по заморозке производителей продуктов. Конкретный срок хранения зависит от качества продукта, предварительной обработки перед заморозкой и различных требований семей к качеству продуктов питания.

Не превышайте максимальный объем морозильной камеры

Не кладите в морозильную камеру слишком много свежих продуктов за раз. Объем продуктов не должен превышать максимального объема морозильной камеры (указанного на паспортной табличке изделия).



Меры предосторожности при заморозке продуктов

Прежде, чем класть горячие продукты в морозильник, охладите их до комнатной температуры. Лучше всего установить режим быстрой заморозки за 24 часа до помещения горячих продуктов в морозильник. Горячие продукты лучше всего класть в средний ящик морозильной камеры..



Разбивайте продукты на небольшие порции, это облегчает глубокую заморозку и обеспечивает лучшее качество при разморозке и готовке. Масса каждой порции не должна превышать 2,5 кг.



Перед заморозкой упакуйте продукты и проследите, чтобы внешняя поверхность упаковки была сухой, чтобы предотвратить смерзание различных продуктов. Упаковочный материал не должен иметь посторонних запахов, не пропускать воздух, влагу, быть нетоксичным и не иметь загрязнений, чтобы предотвратить попадание запахов на другие продукты и снижение их качества.



Укажите дату заморозки, срок хранения и наименование продукта на упаковке, чтобы избежать его порчи.

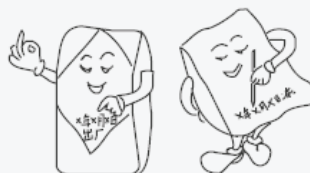

Для разморозки берите необходимое количество продукта из морозильника. Размороженные продукты нельзя замораживать повторно, только если они не были перед этим приготовлены, иначе это может ухудшить их качество.

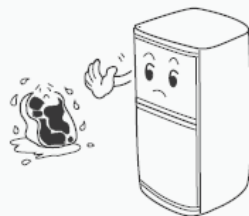

Очистка

■ Очистка

Холодильник следует регулярно чистить, чтобы предотвратить появление неприятных запахов от остатков продуктов.

- В целях безопасности перед очисткой холодильника отключите его от розетки.
- Чистите холодильник мягким полотенцем или губкой с теплой водой (можно использовать мягкие моющие средства).

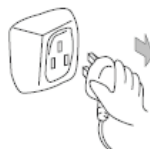

Запрещено

Не используйте для очистки жесткую или проволочную щетку, стиральный порошок, бензин, ацетон и прочие органические растворители, горячую воду, кислоты, щелочи и др.

- Для протирки поверхности холодильника используйте сухую ткань.



Внимание

При очистке не распыляйте воду на холодильник, чтобы не повредить электроизоляцию. Для очистки переключателя, лампы освещения и других электрических компонентов используйте сухую ткань.

- Поддерживайте чистоту уплотнителя дверцы, так как он легко загрязняется.



Перерыв в работе

■ Меры в случае прекращения подачи электроэнергии

Даже летом продукты могут храниться в холодильнике в течение не менее 12 часов после отключения электроэнергии.

- Не помещайте дополнительно продукты в холодильник во время перерыва в электроснабжении и не открывайте дверцу холодильника.
- В случае предварительного уведомления о перерыве в электроснабжении, поместите герметичный контейнер со льдом в верхнюю часть холодильной камеры.



Осторожно

Так как температура в морозильнике во время отключения питания увеличится, срок хранения может сократиться, а пищевые качества продуктов - ухудшиться.

■ Прекращение использования

- Если холодильник не будет использоваться в течение длительного периода, отключите вилку шнура питания от сети, выключите питание, и очистите холодильник, как описано выше.
- Оставьте дверь холодильника открытой, чтобы избежать появления неприятных запахов от мелких остатков продуктов.



Осторожно

Для обеспечения продолжительного срока службы холодильника рекомендуется по возможности не отключать холодильник.



Осторожно

Перед повторным включением холодильника в электросеть выждите не менее 5 минут после отключения.

Перерыв в работе

■ Перед отъездом

- Перед отъездом на небольшой срок извлеките все скоропортящиеся продукты, установите необходимую температуру в холодильнике, после подтверждения температуры плотно закройте дверцу холодильника.
- Перед длительным отъездом отключите холодильник от сети и выключите питание. Удалите все продукты, подождите, пока весь лед растает, затем очистите внутреннюю поверхность холодильника. Оставьте дверь холодильника открытой, чтобы избежать появления неприятных запахов от мелких остатков продуктов.
- Если ожидается, что температура в помещении будет ниже 0°C, обратитесь к квалифицированному специалисту для слива воды в систему водоснабжения. В противном случае затопление вследствие разрыва труб или соединения приведет к серьезному материальному ущербу.



Внимание

Выполните утилизацию отслужившего оборудования надлежащим образом или сдайте его для утилизации квалифицированному персоналу. Не выбрасывайте холодильник с остальным мусором, чтобы предотвратить загрязнение окружающей среды или другие опасные ситуации.

■ При переноске

- Нажмите на кнопку питания и удерживайте ее в течение 3 секунд, чтобы выключить холодильник. Отсоедините вилку шнура питания от розетки.
- Извлеките все продукты из холодильника.
- Закрепите ящики, контейнер для овощей и прочие движущиеся компоненты при помощи клейкой ленты.
- Плотно закройте дверцу холодильника и зафиксируйте ее при помощи клейкой ленты, чтобы она не открывалась во время переноски холодильника.
- Максимальный угол наклона при переноске холодильника не должен превышать 45 градусов (относительно вертикали), чтобы избежать повреждения системы охлаждения и нарушения нормальной работы.

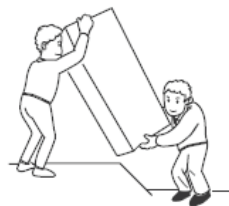

Запрещено

Никогда не кладите холодильник на бок.

Ответы на вопросы

Во время работы холодильника испаритель и система трубопроводов могут издавать треск из-за теплового расширения и сужения, вызванного колебаниями температуры.

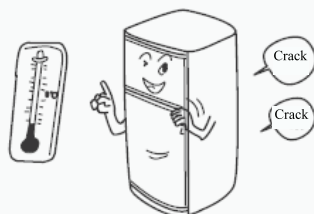

Длительная работа компрессора является нормальной, когда в холодильнике находится много продуктов или температура окружающей среды высока.

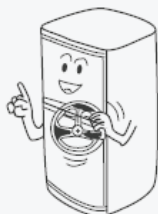

При включении/выключении холодильника, электрические компоненты, такие как термостат, пусковое реле и тепловой предохранитель издадут щелкающий звук во время запуска.

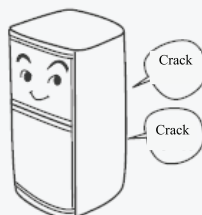

На внешней поверхности холодильника и промежутке между дверцами могут образовываться капельки воды, которые можно вытереть мягкой тканью.



Температура заднего конденсатора и промежутка между дверцами может быть достаточно высокой из-за отвода тепла.

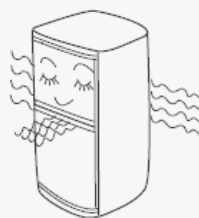

Ответы на вопросы

При первом запуске в эксплуатацию или включении холодильник может сильно гудеть из-за нестабильного режима работы. Этот звук уменьшится после стабилизации работы холодильника.



Вибрация связана с размещением холодильника. Легкая вибрация может вызвать сильный шум, если прибор не выровнен. Чтобы уменьшить вибрационный шум, выровняйте горизонтальное положение холодильника.

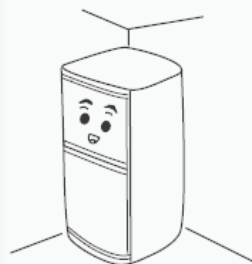

Во время запуска в эксплуатацию возможно повышение температуры корпуса и компрессора холодильника, если он работает в течение длительного времени.

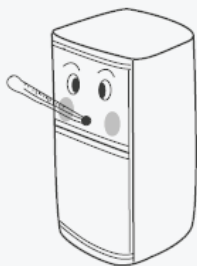

Свистящий звук: хладагент, использующийся в холодильнике, впрыскивается в испаритель в жидкой форме, при этом образуется непрерывный или чередующийся свист.

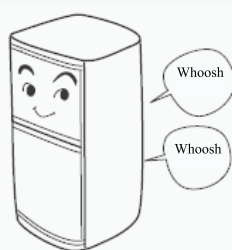

Ответы на вопросы

Номинальное энергопотребление, указанное в таблице технических характеристик, рассчитано в соответствии с национальными стандартами и в следующих условиях: температура окружающей среды: 25 °С, температура холодильной камеры: 5, температура морозильной камеры: -18, дверца холодильника закрыта и холодильник работает непрерывно в течение 24 часов. При большом количестве продуктов в холодильнике, относительно высокой температуре окружающей среды и частом открывании дверцы расход электроэнергии будет выше указанного.

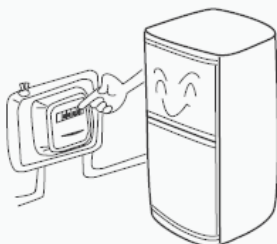

При высокой температуре (≥ 32 °С) и высокой влажности ($\geq 75\%$) интенсивный расход холода приведет к сильному обмерзанию задней стенки холодильника и сокращению интервалов между запусками компрессора, что является нормальным явлением. Для предотвращения данного явления при высокой температуре и влажности следует установить рукоятку регулировки температуры заморозки в положение Low и герметично упаковывать продукты с высоким содержанием воды перед помещением в холодильник. Не храните в холодильнике слишком много продуктов и не кладите слишком много за один раз. По мере возможности открывайте дверцу как можно реже.



По мере протекания через испаритель хладагент создает звук журчащей жидкости. Подобные звуки обычно образуются в испарителе и компрессоре. После выключения холодильника жидкий хладагент будет течь в обратном направлении, при этом возможно возникновение непрерывного или чередующегося звука текущей воды.

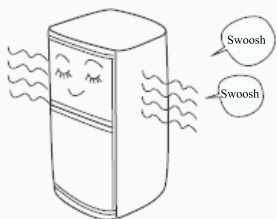

Так как температура окружающей среды падает в зимнее время, поддерживать температуру менее 0 °С – 10 °С в морозильнике больше не нужно. Установите температуру в 0 °С для холодильной камеры холодильника.

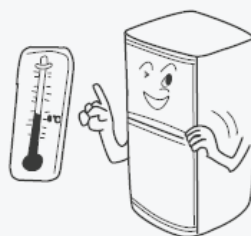

Послепродажное обслуживание

Если холодильник не работает надлежащим образом, выполните меры по устранению неполадок, указанные ниже. В случае невозможности их устранения, обратитесь в местный сервисный центр послепродажного обслуживания. (Сообщите данные холодильника, указанные на его паспортной табличке.)

Холодильник не включается



Подключен ли холодильник к электросети? (проверьте вилку, розетку, предохранитель и т.д.), не находится ли выключатель в положении «Выкл»?



Не слишком ли низкое питающее напряжение?

Лампа холодильника не загорается



Не повреждена ли лампа?



Проверьте источник питания.

Температура в холодильнике относительно высока



Выставлено неверное значение температуры.



Дверца не закрыта правильно или открывается часто или на длительное время



Холодильник находится под прямым солнечным светом или расположен близко к источникам тепла, например, плите или отопительному прибору.



Не перекрыты ли вентиляционные решетки холодильника?

Сильный шум

Установлен ли холодильник на ровном полу?

Устойчиво расположен ли холодильник?

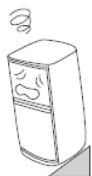

Неприятный запах в холодильнике

Упакуйте продукты с сильным запахом надлежащим образом.

Проверьте, не испортились ли продукты.

Внутренняя поверхность шкафа нуждается в чистке.



Послепродажное обслуживание

■ Перед обращением в сервисный центр выполните следующие действия

<p>Компрессор работает слишком долго Длительная работа может быть нормальной во время запуска в эксплуатацию. В холодильной или морозильной камере много продуктов. Высокая температура окружающей среды Частое открывание дверцы Дверца холодильника не закрыта правильно. Отрегулируйте ручку термостата. Плохая вентиляция</p>	<p>На промежутке между дверцами и уплотнителем дверцы образуется влага. Влага может конденсироваться при высокой температуре окружающей среды или влажности. Вытрите ее мягкой тканью Не установлена ли ручка регулирования температуры в положение «high freeze» (интенсивная заморозка)?</p>
---	--

Технические характеристики и упаковочный лист

■ Технические характеристики

Параметр Модель	Маркировка	Тип климата	Класс защиты от внешних воздействий	Суммарный полезный объем	Полезный объем морозильника	Номинальное напряжение
BCFE625AWRU		SN.N.ST.T	Класс 1	241 л	62 л	220-240 В
BCFT628AWRU		SN.N.ST.T	Класс 1	241 л	62 л	220-240 В
BCFT629TWRU		SN.N.ST.T	Класс 1	228 л	59 л	220-240 В

Параметр Модель	Номинальная частота	Входной ток	Хладагент	Холодопроизводительность (кг/сут.)	Масса (кг)	Общие размеры ДхШхВ (мм)	Подключение шнура питания
BCFE625AWRU	50 Гц	1А	R600a 64g	10	69	540x555x1773	Y
BCFT628AWRU	50 Гц	1А	R600a 64g	10	69	540x555x1773	Y
BCFT629TWRU	50 Гц	1.5А	R600a 64g	7	70	540x555x1773	Y

Примечание: в соответствии с применимыми национальными стандартами, диапазон температуры окружающей среды составляет 10 – 43 °С для климатов SN.N.ST.T.

■ Упаковочный лист

Описание Модель	Руководство по эксплуатации и гарантийный талон	Полка	Контейнер для овощей и фруктов	Емкость для льда	Емкость для яиц	Нижняя крепежная ножка	Ящик	Крышка нижней крепежной ножки	Полка для бутылок	Пластина регулировки азора	Магнитная полоса для украшения	Верхняя накладка	Пластина регулировки положения	Верхние крепления	Винт	Крышка кожуха верхней крепежной пластины	Уплотняющая накладка
BCFE625AWRU	1	4	1	1	2	1	4	1	3	1	2	1	4	2	24	4	1
BCFT628AWRU	1	4	1	1	2	1	4	1	3	1	2	1	4	2	24	4	1
BCFT629TWRU	1	4	1	1	2	1	5	1	3	1	2	1	4	2	24	4	1

Инструкция по технике безопасности

Предназначение: данный прибор предназначен исключительно для эксплуатации в сухих домашних условиях. Эксплуатация в любых иных условиях неправильна и может привести к нанесению травм, в этом случае производитель не будет нести ответственности.

- При отключении холодильника возьмитесь за вилку, а не за кабель.
- Убедитесь, что вилка не зажата холодильником. Не наступайте на шнур питания.
- Будьте осторожны, чтобы не закрутить шнур питания или не повредить его при перемещении холодильника
- В случае повреждения или износа вилки шнура питания, выключите холодильник и обратитесь в авторизованный сервисный центр для ее замены.
- В случае утечки угольного газа или других горючих газов в непосредственной близости от холодильника перекройте газовый вентиль, откройте двери и окна и избегайте включения и отключения холодильника и прочих приборов от розетки.
- В холодильнике запрещается хранить горючие, взрывоопасные и коррозирующие материалы.
- Запрещается хранить в холодильнике медикаменты, бактерии и другие химические вещества. Холодильник предназначен только для домашнего пользования. Не рекомендуется помещать в холодильник вещества, для хранения которых требуется строго определенный уровень температуры.
- Во избежание пожара, не храните и не используйте бензин и другие легковоспламеняющиеся вещества вблизи холодильника.
- Не ставьте неустойчивые предметы (например, тяжелые предметы, емкости с жидкостью) на холодильник во избежание нанесения травм при их падении или удара, вызванного контактом с водой.
- Не тяните дверцу за полки для бутылок, расположенные на ней. Это может привести к искривлению дверцы, отсоединению полки для бутылок или опрокидыванию холодильника. Не наступайте на дверцу морозильной камеры, когда вы извлекаете или кладете продукты в холодильник.
- Не касайтесь внутренних поверхностей морозильной камеры, особенно мокрыми руками, так как ваши руки могут примерзнуть к поверхности.
- Для открывания и закрывания беритесь только за ручки дверец. Расстояние между дверцами и шкафом очень небольшое. Чтобы избежать защемления пальцев, не просовывайте туда руки. Открывая и закрывая дверцу холодильника, убедитесь, что поблизости нет детей.
- Для обеспечения электрической изоляции холодильника во время чистки и уборки холодильника не распыляйте жидкость на него и не промывайте сильным напором струи; не устанавливайте холодильник во влажном помещении или в месте, где имеется вероятность попадания на него воды.
- Разборка и модификация холодильника должны осуществляться квалифицированными специалистами. Любое неквалифицированное вмешательство может привести к повреждению охлаждающих труб. Также возможно повреждение имущества и причинение вреда здоровью. Ремонт холодильника должен осуществляться квалифицированными специалистами.
- Не храните бутылированное пиво или другие напитки в морозильнике, так как при заморозке стекло расколется.
- При отказе электросети или перед очисткой следует извлечь вилку шнура питания из розетки и выждать не менее 5 минут до включения, чтобы избежать повреждения компрессора из-за частого запуска.
- При утилизации холодильника удалите дверцы, уплотнители и полки, чтобы предотвратить случайное закрытие в холодильнике детей.

Инструкция по технике безопасности

- Не используйте какие-либо электроприборы (за исключением рекомендованных производителем моделей) в отсеках для хранения продуктов.
- Данное изделие не предназначено для эксплуатации лицами (включая детей) со сниженными физическими, сенсорными или умственными способностями, или отсутствием опыта и знаний, за исключением случаев, когда эксплуатация осуществляется под наблюдением или руководством со стороны лица, ответственного за их безопасность.
- Не храните в морозильной камере слишком много продуктов, чтобы не увеличивать время работы компрессора и избежать выпадения продуктов на пол. Рекомендуется не превышать линию загрузки, нанесенную на ящики камеры. Суммарная масса продуктов не должна превышать 30 кг. Чтобы предотвратить падение продуктов на пол, не тяните за ящик морозильной камеры слишком сильно или под углом.
- Не используйте механические устройства или другие средства для ускорения разморозки, за исключением рекомендованных производителем.
- Следите за детьми, чтобы они не играли с данным прибором.

■ Меры техники безопасности при установке

- Не размещайте холодильник в сыром месте или там, где на него часто попадают брызги воды. Брызги воды или загрязнения следует удалить при помощи мягкой ткани.
- Холодильник должен быть установлен в хорошо проветриваемом месте недалеко от источника питьевой воды. Оставьте свободное пространство, не менее 20 см сверху и 10 см вокруг холодильника.
- Избегайте перекрытия вентиляционных отверстий прибора или шкафа для встраивания.
- Холодильник работает при следующих характеристиках источника питания: 220-240 В переменного тока/50 Гц. В результате колебаний напряжения возможно прекращение функционирования холодильника, повреждение термостата и компрессора или возникновение посторонних шумов во время работы компрессора. В данном случае рекомендуется дополнительно установить автоматический стабилизатор напряжения.
- Для подключения холодильника требуется отдельная розетка с надежным заземлением. Шнур питания холодильника оснащен 3-контактной вилкой (с заземлением), которая подходит к стандартной 3-контактной розетке с заземлением. Никогда не перерезайте и не разбирайте заземляющий контакт.
- После установки холодильника вилка должна оставаться доступной.
- В случае повреждения шнура питания, его следует заменить, обратившись к производителю, его сервисному агенту или аналогичным квалифицированным специалистам, чтобы избежать возникновения опасных ситуаций.
- Избегайте повреждения холодильного контура.

Инструкция по технике безопасности



Данный символ на изделии или упаковке обозначает, что данное изделие не должно утилизироваться с несортированными бытовыми отходами. Изделие следует сдать в специальный пункт приема отслужившего оборудования. Дополнительную информацию о пунктах приема можно получить, обратившись в органы местной власти. При утилизации электрических приборов на свалках возможна утечка опасных жидкостей в грунтовые воды и их попадание в пищевую цепочку, что наносит вред здоровью и благополучию людей. При замене отслуживших приборов на новые, продавец обязан по закону принять ваш отслуживший прибор для утилизации, как минимум, бесплатно.

Служба поддержки клиентов

Служба поддержки клиентов

Мы рекомендуем обращаться в службу поддержки клиентов компании «Хайер», а также использовать оригинальные запасные части. Если у вас возникли проблемы с вашей бытовой техникой, пожалуйста, сначала изучите раздел «Устранение неисправностей».

Если вы не нашли решения проблемы, пожалуйста, обратитесь:

— к вашему официальному дилеру или

— в наш колл-центр:

8-800-250-43-05 (РФ),

8-10-800-2000-17-06 (РБ),

00-800-2000-17-06 (Узбекистан)

— на сайт www.haier-europe.com, где вы можете оставить заявку на обслуживание, а также найти ответы на часто задаваемые вопросы.

Обращаясь в наш сервисный центр, пожалуйста, подготовьте следующую информацию, которую вы можете найти на паспортной табличке и в чеке: Модель, дата продажи.

Также, пожалуйста, проверьте наличие гарантийного талона, предоставляемого вместе с продуктом и чека.

Важно! Отсутствие на приборе серийного номера делает невозможной для Производителя идентификацию прибора и, как следствие, его гарантийное обслуживание. Запрещается удалять с прибора заводские идентифицирующие таблички. Отсутствие заводских табличек может стать причиной отказа выполнения гарантийных обязательств.

В настоящий документ могут быть внесены изменения без предварительного уведомления. Производитель оставляет за собой право вносить изменения в конструкцию и комплектацию изделия без дополнительного уведомления.

Замечания по установке

Замечания по установке.

Важная информация о холодильнике.

Пожалуйста, следуйте инструкциям ниже, чтобы
установить холодильник.

Воздух должен беспрепятственно циркулировать внутри шкафа. В этом примере показано вентиляционное отверстие в постаменте под холодильником.

В постаменте необходимо проделать тонкое отверстие, что позволит воздуху поступать к холодильнику. (рекомендовано 600 мм * 100 мм)

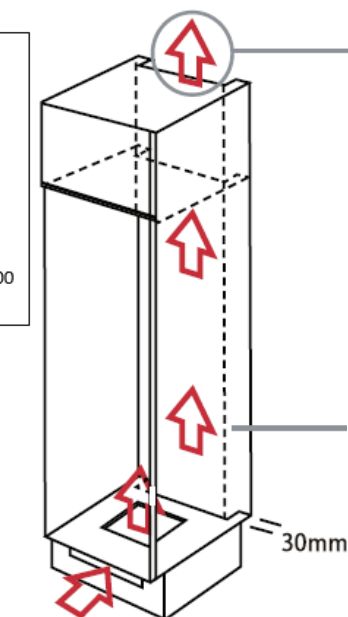

Сверху шкафа должно быть вентиляционное отверстие для выхода воздуха наружу.

Рекомендованный размер вентиляционного отверстия

500 мм * 300 мм

Если мебель не позволяет воздуху свободно циркулировать по комнате, тогда нужно применить вентиляционный постамент или другие средства вентиляции, чтобы способствовать естественной циркуляции воздуха.

В задней части шкафа должно быть отверстие, чтобы про холодный воздух проходил через конденсатор.

Рекомендованный размер вентиляционного отверстия

500 мм * 300 мм

Отверстие должно быть сделано в опорной (поддерживающей) полке, как показано ниже.

 Поток воздуха



Схема прорезания вентиляционных отверстий

Замечания по установке

Важно! Установите дверной магнит.

Убедитесь, что дверной магнит находится в правильном положении.

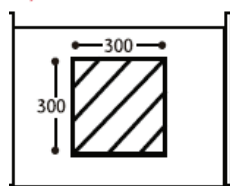
Рис. 1 Показывает, правильное место установки дверного магнита. Он отмечен как М, декоративная панель отмечена как D, холодильник отмечен как F. Магнит внутри держателя должен быть расположен так, чтобы белой стороной магнит был обращен в сторону панели управления холодильника.



Если магнит будет установлен неправильно, это приведет к следующим симптомам:

- Не работающий внутренний свет
- Кратковременные звуковые сигналы, повторяющиеся приблизительно каждые 30 секунд
- Нет охлаждения

При регулировке высоты декоративной панели или при перевешивании дверей холодильника на противоположную сторону (как на рис. 1), магнит надо вернуть на исходную позицию на дверь холодильника, как показано на рис. 1.

Магнит взаимодействует с сенсором слева от кнопки ВКЛ.



Держатель магнита



Магнит

Сертифікат якості

Інспектор:



0060516631

Редакція: 2012 року № 1 спеціальна

Номер: 0060516631

Haier

BCFE625AWRU
BCFT628AWRU
BCFT629TWRU

Керівництво з експлуатації побутового холодильника



Особливості виробу	1
Опис компонентів.....	2
Правила техніки безпеки	3-5
Розміщення.....	6
Підготовка до експлуатації.....	7
Інструкція зі встановлення	8-24
Опис функцій.....	25-29
Початок експлуатації	30
Камера холодильника	31-32
Запобіжні заходи при охолодженні продуктів	33
Належна експлуатація холодильної камери	34
Запобіжні заходи при заморожуванні продуктів.....	35-36
Очищення. Перерва в роботі. Питання	37-42
Післяпродажне обслуговування.....	43-45
Інструкція з техніки безпеки	45-47
Примітки щодо встановлення	48-49

(На малюнку зображена модель
BCFE625AWRU)
(Зовнішній вигляд, колір та
конструкцію морозильника можна
вивчити на моделях в наявності)

**Виробник залишає за собою право
вносити зміни до конструкції та
комплектації приладу без додаткового
сповіщення.**

Характеристики виробу

- ◆ Вбудовувана конструкція
Холодильник може бути вбудований в шафу, що дозволить зберегти його чистоту та красу.
- ◆ Холодильна камера збільшеного розміру, що відповідає сучасним вимогам.
Завдяки холодильній камері збільшеного розміру є можливість зберігати великий обсяг фруктів, овочів та інших продуктів; забезпечується зручність експлуатації, яка необхідна в сучасному житті.
- ◆ Конструкція контейнера для овочів та фруктів
Контейнер оснащений функцією збереження вологості та свіжості, що дозволяє зберігати овочі, фрукти та інші продукти.

Повідомляємо Вам, що наша продукція сертифікована на відповідність обов'язковим вимогам відповідно до чинного законодавства України. Інформацію по сертифікації наших приладів, дані про номер сертифіката та строк його дії, Ви також можете отримати в Службі підтримки клієнтів.



Опис компонентів



(На малюнку зображена модель BCFE625AWRU)





(На малюнку зображена модель BCFT628AWRU)

Попереджувальні знаки

Шановні покупці продукції Haier,

Дякуємо вам за вибір та користування виробом нашої компанії. Щоб допомогти вам при вивченні керівництва та при експлуатації виробу, нижче наводиться пояснення знаків та символів, що використовуються в керівництві:

 Заборонено	Будь-який текст, позначений подібним знаком, означає дію, якої слід уникати, в іншому випадку можливе пошкодження або несправність виробу або виникнення ситуації, яка становить небезпеку для користувача.
 Увага	Будь-який текст, позначений подібним знаком, стосується безпечної експлуатації виробу та безпеки користувача. Тому необхідно чітко дотримуватися зазначених вимог. В іншому випадку, можливе пошкодження або несправність виробу, або виникнення ситуації, яка становить небезпеку для користувача.
 Обережно	На будь-який текст, позначений подібним знаком, слід звернути особливу увагу, в іншому випадку, через неналежну експлуатацію можливе пошкодження, несправність виробу або завдання іншої шкоди.

Правила техніки безпеки (Електричні)

Холодильник працює від джерела живлення 220-240 В змінного струму з частотою 50 Гц. Перепади напруги можуть призвести до неможливості увімкнення холодильника, пошкодження температурного регулятора або компресора та виникнення нештатного шуму під час роботи компресора. Якщо значення напруги виходить за межі зазначеного діапазону, слід використовувати автоматичний стабілізатор.



Необхідно завжди використовувати джерело живлення з належним заземленням. Всі холодильники поставляються з трьохштирковою вилкою, яку слід підключати до розетки відповідного типу. Заземлювальний контакт не можна від'єднувати або виймати під час роботи холодильника.



Уникайте пошкодження кабелю живлення

- Не тягніть за сам шнур, щоб витягти вилку з розетки. Слід міцно взятись за вилку та витягнути її з розетки, потягнувши на себе. Не встановлюйте холодильник на шнур живлення та не наступайте на нього. Під час відсунення холодильника від стіни будьте обережні, уникайте скручування або пошкодження кабелю живлення.



У разі зношування або іншого пошкодження кабелю живлення:

Не використовуйте шнур із тріщинами або стиранням уздовж його довжини. При наявності тріщин або стирання шнур живлення слід замінити в ремонтному центрі відповідно до вказівок виробника.

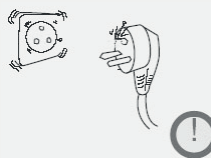

У разі витoku горючих газів, наприклад, вугільного газу:

- Перекрийте вентиль, пов'язаний з витокком;
- Відчиніть двері та вікно;
- Уникайте увімкнення та вимикання холодильника та приладів від розетки.

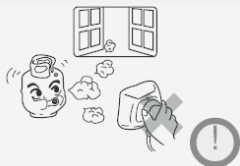

У наступних випадках необхідно витягнути вилку шнура живлення з розетки:

- Відключайте холодильник від мережі перед очищенням або виконанням будь-якого ремонту.
- Відключайте холодильник від мережі перед заміною пошкодженої лампи або для захисту від електроудару.



Правила техніки безпеки

(Експлуатація)

У холодильнику забороняється зберігати горючі, вибухонебезпечні та токсичні матеріали, а також кислоти і луги з високою корозуючою здатністю.



Цей виріб уявляє собою домашній холодильник. Відповідно до вимог національного стандарту, його можна використовувати лише для зберігання продуктів харчування, і забороняється використовувати для зберігання крові, медичних, біологічних продуктів або в інших непередбачених цілях.



Щоб уникнути ризику займання, не зберігайте і не працюйте з бензином або іншими горючими матеріалами біля холодильника.



Після введення холодильника в експлуатацію уникайте дотиків до холодних поверхонь в морозильному відсіку, особливо мокрими або вологими руками. В іншому випадку можливе примерзання шкірних покривів до цих надзвичайно холодних поверхонь.



Не кладіть пляшкове пиво, напої тощо в морозильну камеру, щоб уникнути розтріскування пляшок.



Не ставте нестійкі предмети (наприклад, важкі предмети, ємності з рідиною) на холодильник, щоб уникнути їхнього травмонебезпечно падіння або розлиття рідини, що може стати причиною витoku струму.

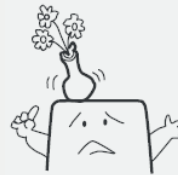

Правила техніки безпеки

(Обслуговування)

Забороняється власноручне розбирання, втручання в конструкцію холодильника та пошкодження охолоджуючого контуру. Обслуговування холодильника має здійснюватися технічними фахівцями.

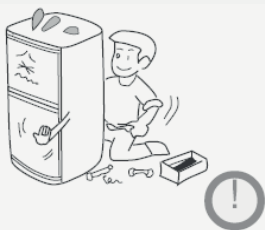

Не використовуйте воду для розпилення або миття холодильника, не розташовуйте його у вологому місці або там, де на нього часто потрапляють бризки води, щоб уникнути порушення ізолюючих властивостей холодильника.

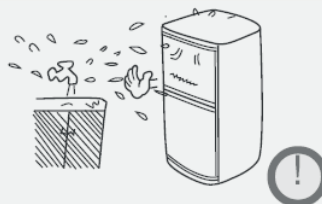

При відмові електромережі або перед очищенням слід витягнути вилку шнура живлення з розетки та почекати не менш ніж 5 хвилин до включення, щоб уникнути пошкодження компресора через безперервний запуск.

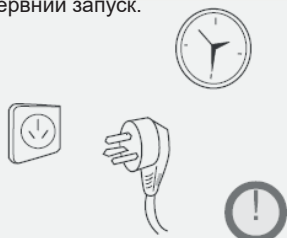

Не бавтеся з дверцятами шафи, щоб уникнути отримання травм при її відкиданні або падінні холодильника.

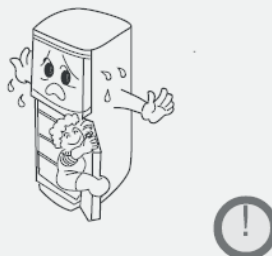

Не розміщуйте вилку шнура живлення, стабілізатор напруги, мікрохвильову піч або інші електроприлади на холодильнику та не використовуйте ніякі електроприлади (за винятком рекомендованих моделей) в самому холодильнику, щоб уникнути впливу електромагнітних завад чи інших подій.

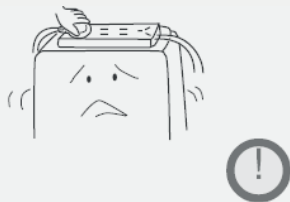

Якщо ваш старий холодильник більше не використовується, ми рекомендуємо зняти дверцята та дверні прокладки. Це знизить небезпеку холодильника для дітей.

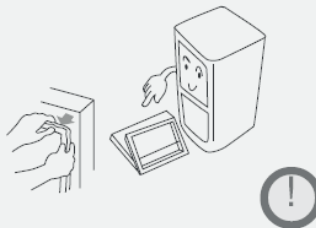

Розміщення

Холодильник треба розташувати на відстані від джерел тепла і захищати від прямих сонячних променів для запобігання негативного впливу на його робочі якості.



Холодильник повинен бути вбудований в закриту шафу. Слід врахувати загальні розміри виробу, які було зазначено в специфікації шафи.

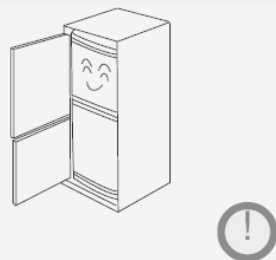

Не встановлюйте холодильник у вологому місці або там, де на нього часто потрапляють бризки води. Бризки води або забруднення треба невідкладно видалити за допомогою м'якої тканини, щоб уникнути утворення іржі або порушення ізолюючих властивостей холодильника.

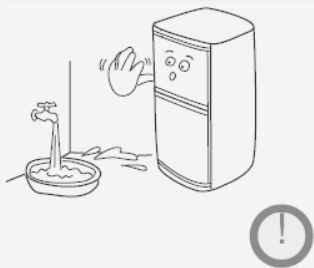

Не піддавайте холодильник впливу холоду або морозу, відкритого повітря або дощу.



Підготовка до експлуатації

- ① Видаліть всі пакувальні матеріали.
Це включає основу з пінопласту і всі клейкі стрічки, що утримують приналежності холодильника всередині і зовні.

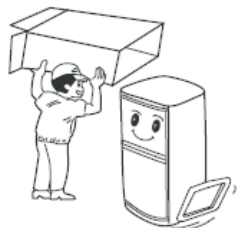

- ② Перевірте наявність всіх аксесуарів і матеріалів, що додаються до холодильника.
- Переконайтеся, щоб всі компоненти відповідали пакувальному аркушу.
За наявності розбіжностей зверніться до магазину, де ви придбали прилад.



- ③ Встановіть холодильник у належному місці
(див. порядок встановлення в розділі «Розміщення»).

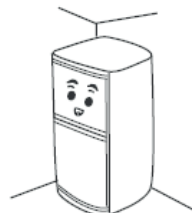

- ④ Перед експлуатацією холодильник слід вимити
(див. докладні вказівки в розділі «Очищення» нижче).



- ⑤ Період очікування
Вирівнявши і очистивши холодильник, почекайте 30 хвилин або більше перш, ніж вмикати його, щоб забезпечити його нормальну роботу.

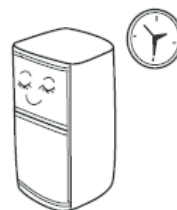

Інструкція зі встановлення

Щоб забезпечити нормальне функціонування холодильника, дотримуйтесь наступних процедур зі встановлення.

Положення під час встановлення

Не встановлюйте холодильник у місцях потрапляння прямих сонячних променів, біля кухонної плити, посудомийної машини або інших нагрівальних приладів.

Джерело живлення

Під час встановлення холодильника переконайтеся, що шнур живлення можна безперешкодно вставляти та виймати з розетки.

Щоб уникнути випадкового відключення холодильника, його слід підключати до спеціальної розетки. До розетки для холодильника не слід підключати інші вилки шнурів живлення або електроприлади. Не використовуйте будь-які подовжувачі або мережеві розгалужувачі, якщо розгалужувач може випасти з настінної розетки під вагою кількох шнурів живлення.

Вимоги до джерела живлення див. на паспортній табличці, встановленій на лівій стороні холодильника.





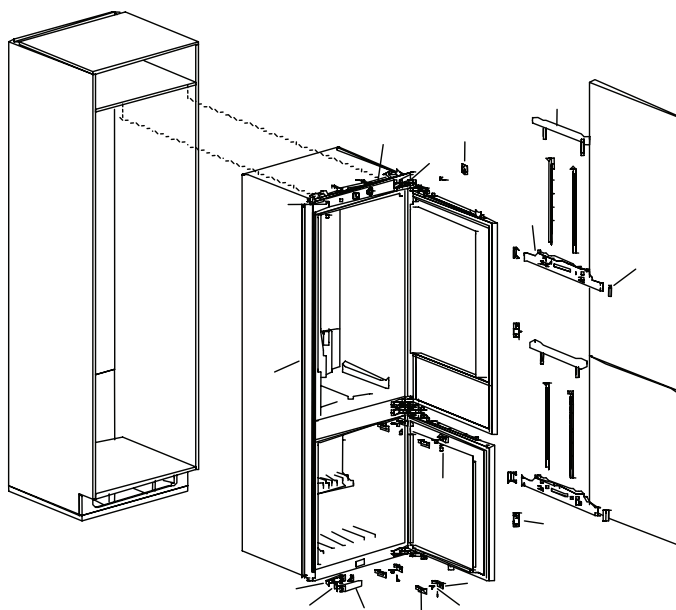





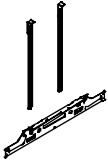

Холодильник повинен бути заземлений належним чином.

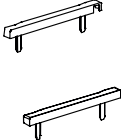
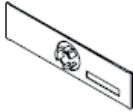
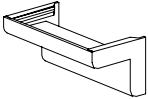
Розгорнута схема

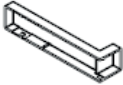

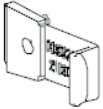

Інструкція зі встановлення

Перелік основних деталей

1. Пластина для регулювання проміжку	2. Верхня фіксуюча пластина та вимірювальна рейка	3. Нижня фіксуюча пластина	4. Бічне ущільнення (гума)
			
4 шт.	2 шт. (встановлені)	4 шт.	2 шт.
5. Верхня накладка	6. Верхня кришка верхньої фіксуючої пластини	7. Кришка петлі	8. Кришка нижньої фіксуючої пластини
			
1 шт.	2 шт. (встановлені)	4 шт. (встановлені)	4 шт.
9. Верхні фіксуючі деталі	10. Кришка корпусу верхньої фіксуючої пластини	11. Кришка нижньої фіксуючої ніжки	12. Нижня фіксуюча ніжка
			
2 шт.	4 шт.	1 шт.	1 шт.
13. Пластина регулювання положення	14. Накладка ущільнення дверцят	15. Шуруп	16. Гвинт нижньої фіксуючої пластини
			
1 шт.	2 шт.	32 шт.	4 шт.

Для шаф Т15 і Т18 виготовляються дві моделі пластин різної товщини.

Тримач магніту	Дверний магніт
	

Інструкція зі встановлення

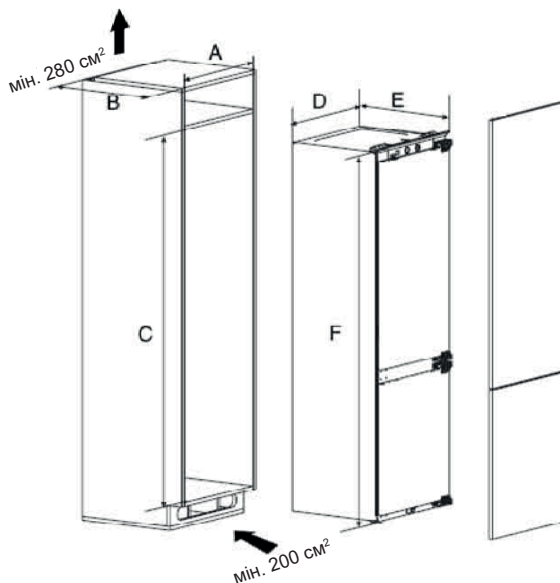

Малюнок 1: корпус в розібраному вигляді

Розміри шаф (мм) (з урахуванням мінімального проміжку)	
A Внутрішня ширина	560-570
B Загальна глибина	Мін. 550
C Внутрішня висота	1776-1782
Розміри виробу (мм)	
D Загальна ширина	555
E Загальна глибина	540
F Загальна висота	1773

Інструкція зі встановлення

■ Підготовчі роботи перед встановленням шафи

1. Визначення напрямку відкривання дверцят

Заводський варіант збірки холодильника передбачає відкривання дверцят зліва направо. За необхідності відкривання дверцят справа наліво, поміняйте верхні і нижні петлі місцями і встановіть їх на лівій стороні холодильника. Напрямок зміни петель при встановленні вказано стрілкою на малюнку нижче.

2. Установлення пластини регулювання проміжку

При використанні шафи Т18 пластина регулювання проміжку при встановленні не потрібна. При використанні шафи Т15 пластина регулювання проміжку при встановленні не потрібна.

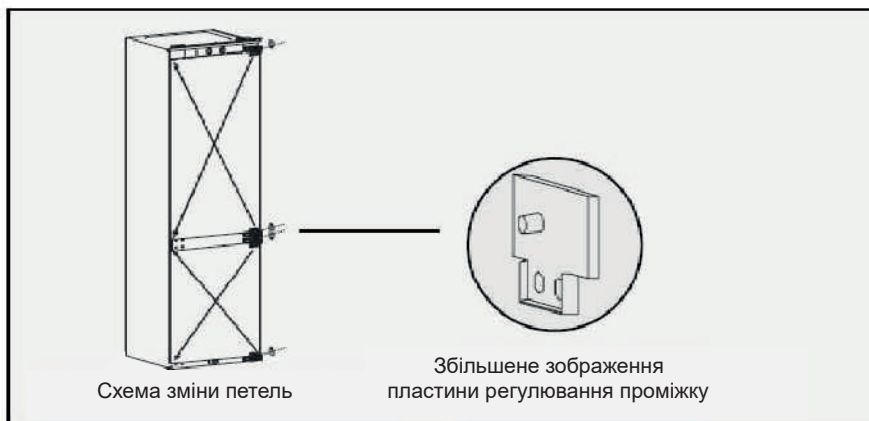

Товщина стінок шафи Т18 становить 18 мм

Товщина стінок шафи Т15 становить 15 мм

Увага

3. Встановлення верхніх кріплень і верхньої накладки

Закріпіть верхні кріплення на холодильнику за допомогою гвинтів, потім встановіть на холодильник верхню накладку і переконайтеся, що її можна пересувати вперед і назад. (Якщо верхня накладка довше, ніж поверхня шафи, обріжте її відповідним чином).

4. Встановлення нижньої фіксуючої ніжки і пластини регулювання положення

Спочатку закріпіть нижню фіксуючу ніжку на холодильнику за допомогою гвинтів, а потім притисніть пластину регулювання до лівої сторони нижньої фіксуючої ніжки.

Інструкція зі встановлення

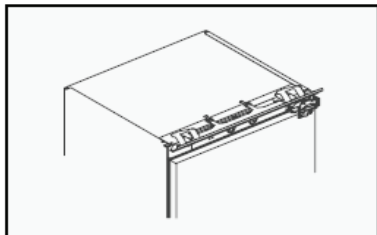

Встановлення верхньої накладки

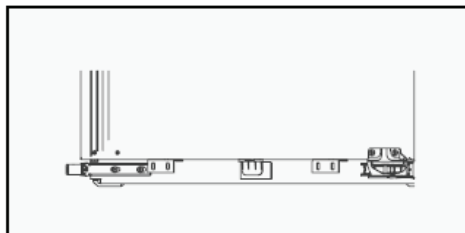

Встановлення нижньої фіксуючої ніжки та пластини
для регулювання положення

5. Відрегулюйте ущільнюючі накладки

Відрегулюйте ущільнюючі накладки на задній кришці компресора таким чином, щоб вони трималися за стінки ящика, і переконайтеся в тому, що відстань між конденсатором і ящиком перевищує 10 мм.

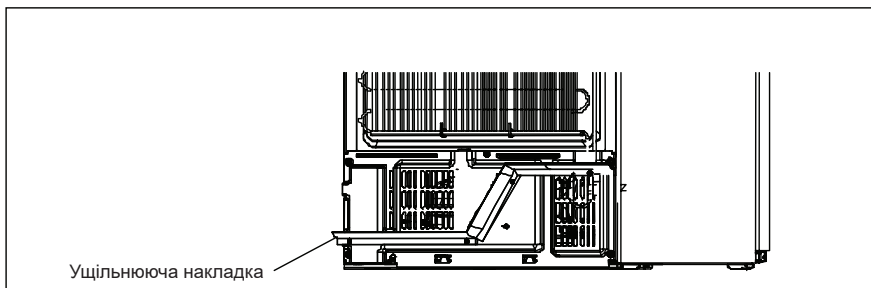

6. Встановлення ущільнюючої накладки дверцят

Зніміть ущільнюючу накладку дверцят і закріпіть її на петлі.

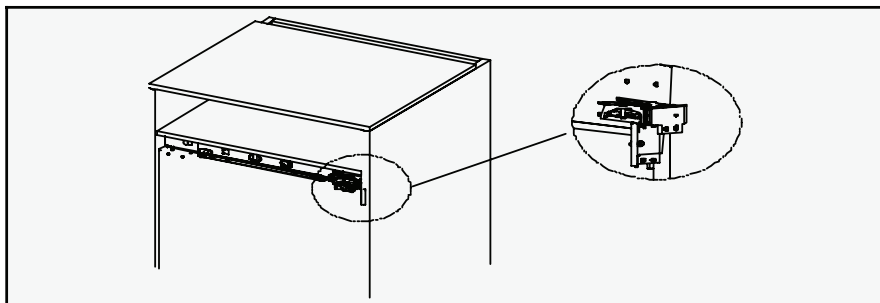

Інструкція зі встановлення

■ Встановлення холодильника в шафі

1. Пропустіть шнур живлення через отвір на задній стороні ящика. Якщо розетка розташована всередині шафи, вставте вилку шнура живлення холодильника в розетку, а потім встановіть холодильник у шафу.
2. Встановіть холодильник у шафу, а потім відрегулюйте положення холодильника таким чином, щоб ущільнююча накладка дверцят щільно притискала до передньої поверхні боковини шафи, а пластина регулювання положення щільно притискала до торця боковини шафи.

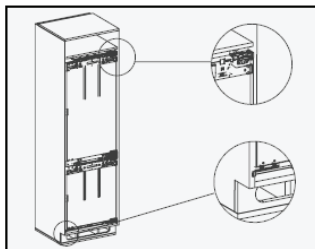

Будьте обережні, щоб не роздавити шнури живлення.
При пошкодженні шнура живлення можливе займання.

3. Відрегулюйте горизонтальне положення холодильника, щоб проміжки між холодильником і боковинами шафи були однаковими.
4. Закріпіть петлі за допомогою гвинтів (2 гвинта, 1 гвинт використовується для кріплення 1 петлі, а 2 гвинт – для кріплення 4 петлі). Вставте інші гвинти в різьбові отвори й туго затягніть їх після встановлення дверцят шафи.

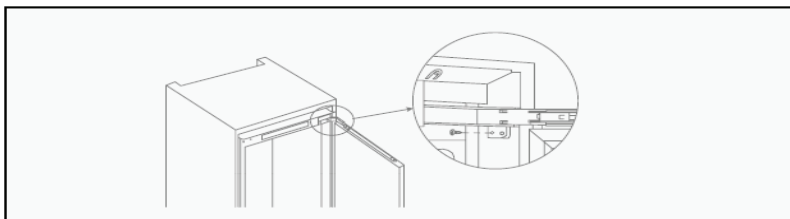

Гвинти для кріплення петель

5. Прикріпіть нижню фіксуючу ніжку й пластину для регулювання положення до боковини шафи за допомогою шурупів.

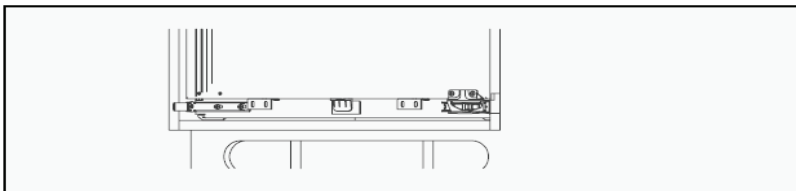

Інструкція зі встановлення

Встановлення верхньої дверцяти шафи

1. Пересуньте вимірювальну рейку вертикально, щоб її верхній кінець щільно притиснувся до верхньої торцевої поверхні шафи. Див. малюнок нижче:

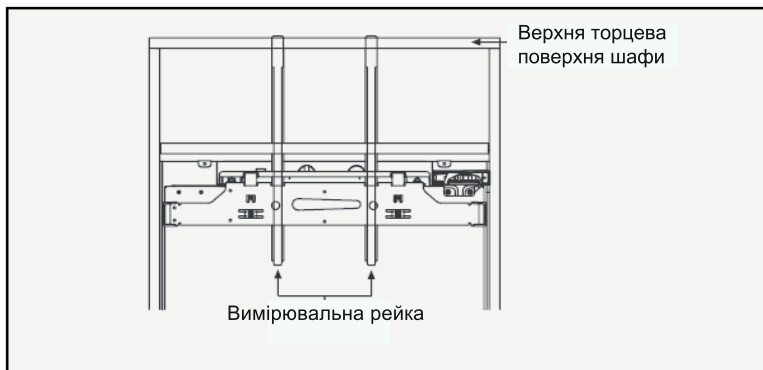

2. Послабте шестигранні гвинти на верхній фіксуючій пластині, а потім зніміть її разом з вимірювальною рейкою. Див. малюнок нижче:

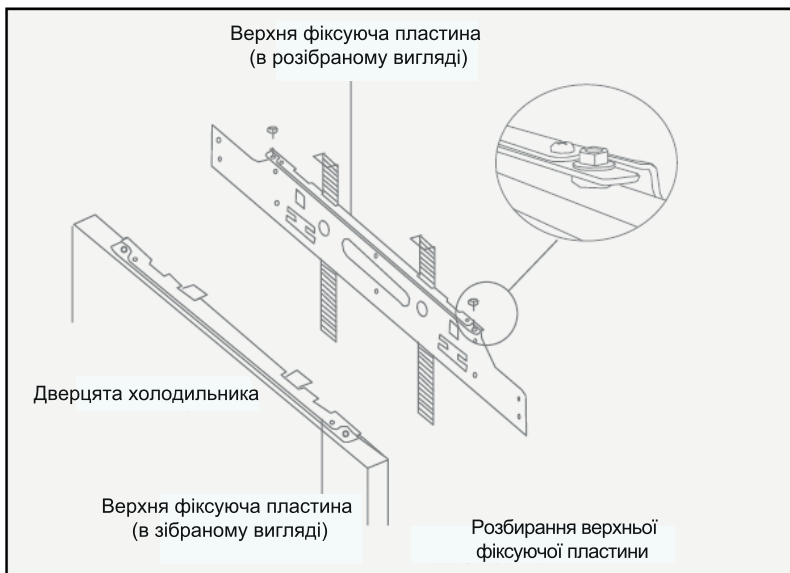

Інструкція зі встановлення

3. Переверніть верхні дверцята холодильника, покладіть їх на чисту підлогу і щільно притисніть верхню фіксуючу пластину до верхньої торцевої поверхні дверцят шафи.
4. Відцентруйте верхню фіксуючу пластину відносно дверцят шафи, щільно притиснувши вимірювальну рейку до верхньої торцевої поверхні дверцят шафи. Після вирівнювання закріпіть її за допомогою шурупа. Див. малюнок нижче:

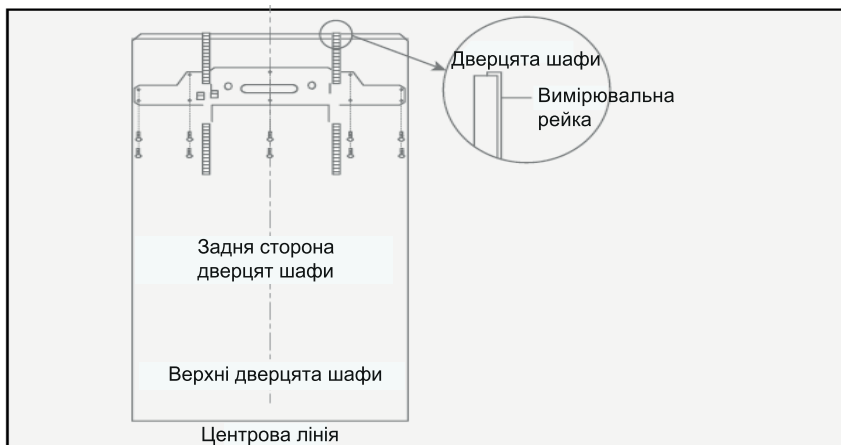

5. Витягніть вимірювальну рейку верхньої фіксуючої пластини.
6. Відкрийте дверцята холодильника, повісьте зібрані верхні дверцята шафи на гвинт регулювання висоти на верхній стороні холодильника та закріпіть її за допомогою шестигранних гайок (не затягуйте їх занадто сильно, щоб дозволити дверцяттям рухатися в горизонтальній площині).



Інструкція зі встановлення

7. Відрегулюйте дверцята шафи передбаченим способом. Після завершення регулювання, використовуйте нижню фіксуючу пластину для скріплення дверцят холодильника та дверцят шафи.



Інструкція зі встановлення

Встановлення нижніх дверцят шафи

1. Посуньте вимірювальну рейку вертикально, щоб її верхній кінець щільно притиснувся до нижньої торцевої поверхні верхніх дверцят шафи. Див. малюнок нижче:

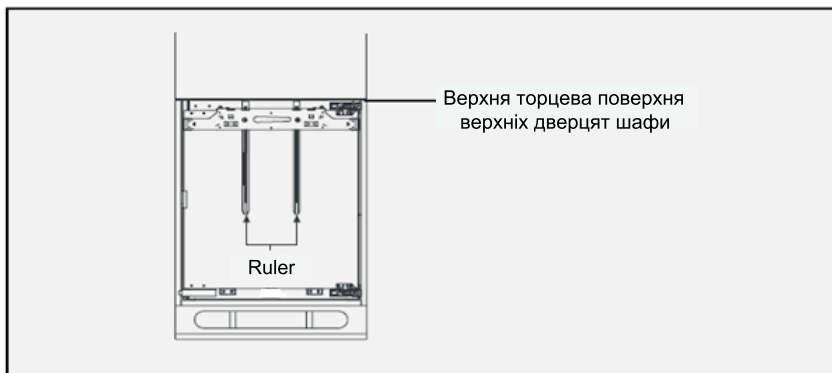

2. Послабте шестигранні гвинти на верхній фіксуючій пластині, а потім зніміть її разом з вимірювальною рейкою. Див. малюнок нижче:



Інструкція зі встановлення

3. Переверніть нижні дверцята холодильника, покладіть їх на чисту підлогу та щільно притисніть верхню фіксуючу пластину до верхньої торцевої поверхні дверцят шафи.
4. Вирівняйте верхню фіксуючу пластину відносно центральної лінії дверцят шафи, щільно притиснувши вимірювальну рейку до верхньої торцевої поверхні дверцят шафи. Після вирівнювання закріпіть її за допомогою шурупа. Див. малюнок нижче:

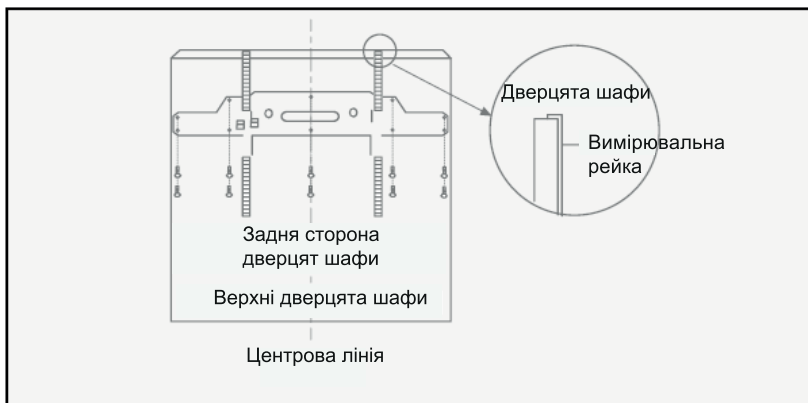

5. Витягніть вимірювальну рейку верхньої фіксуючої пластини.
6. Відкрийте дверцята холодильника, повісьте зібрані верхні дверцята шафи на гвинт регулювання висоти на верхній стороні холодильника та закріпіть її за допомогою шестигранних гайок (не затягуйте їх занадто сильно, щоб дозволити дверцяттям рухатися в горизонтальній площині).



Інструкція зі встановлення

7. Відрегулюйте дверцята шафи передбаченим способом. Після завершення регулювання, використовуйте нижню фіксуючу пластину для скріплення дверцят холодильника та дверцят шафи.



Інструкція зі встановлення

Регулювання дверцят шафи

Регулювання верхнього торця дверцят шафи

1. Порядок монтажу кріплень на дверцятах холодильника див. в описі методу встановлення дверцят шафи.
2. Для регулювання висоти дверцят (X) поверніть гайку регулювання висоти (A) за допомогою ключів (діаметром близько 5 мм). Перевірте проміжки по обидва боки верхньої фіксуючої пластини і відрегулюйте їх, якщо коригування висоти ускладнено.
3. Трохи послабте гайку горизонтального регулювання (B), а потім обережно пересуньте двері в інше положення (Y) (приблизно на 5 мм). Перевірте проміжки по обидва боки верхньої фіксуючої пластини та відрегулюйте положення дверцят, якщо коригування висоти ускладнено.
4. Трохи послабте гайку регулювання глибини (C), а потім обережно пересуньте двері, регулюючи глибину (приблизно на 3 мм), і затягніть гайку. Перевірте проміжки по обидва боки в шафі і відрегулюйте положення дверцят, якщо коригування висоти ускладнено.

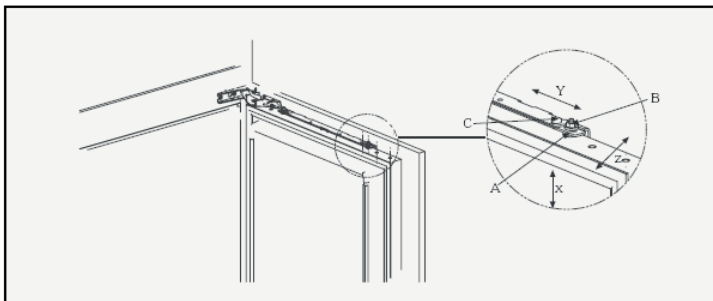

Мал. 13: Регулювання верхнього торця дверцят шафи

Регулювання нижнього торця дверцят шафи

1. Трохи послабте гвинти, відрегулюйте глибину (Z), а потім туго затягніть гвинти.
2. Вставте шурупи в інші отвори нижньої фіксуючої пластини і затягніть їх, вирівнявши положення дверцят шафи по горизонталі.

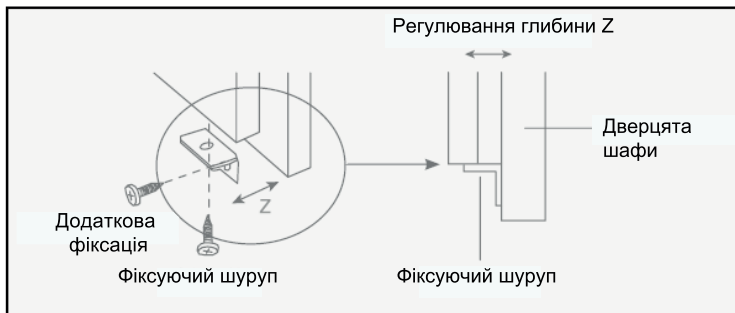

Мал. 14: Регулювання нижнього торця дверцят шафи

Інструкція зі встановлення

Завершення встановлення

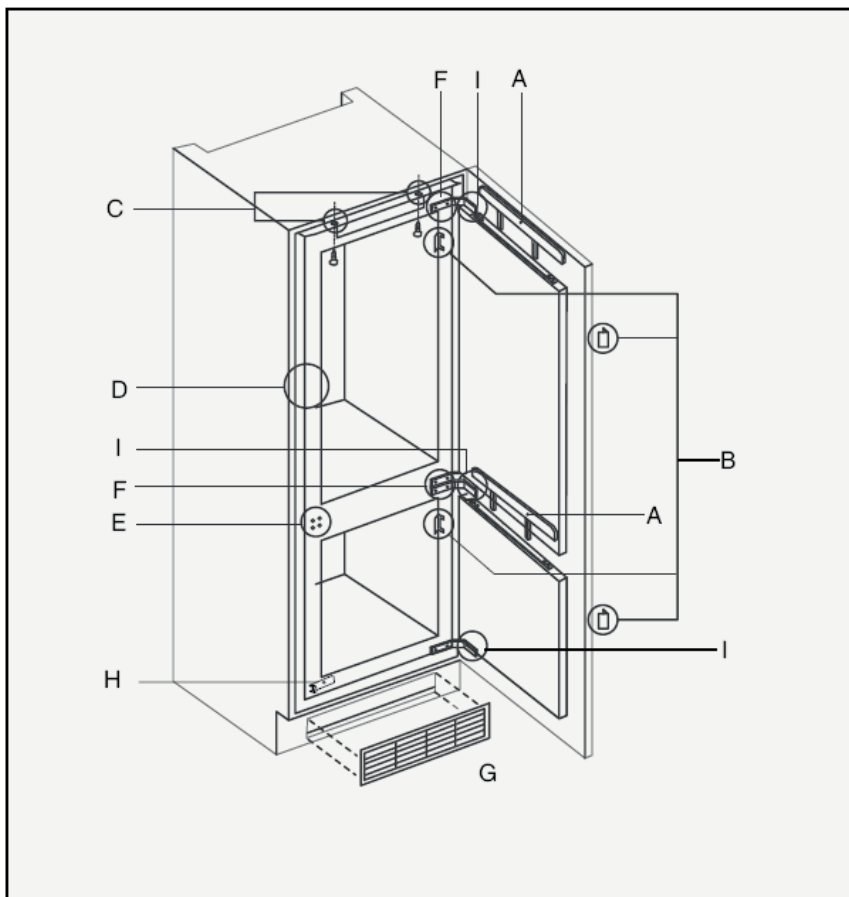

Регулювання положення після встановлення

Інструкція зі встановлення

1. Вставте кришки верхньої фіксуючої пластини в верхню пластину (2 шт., див. мал. А).

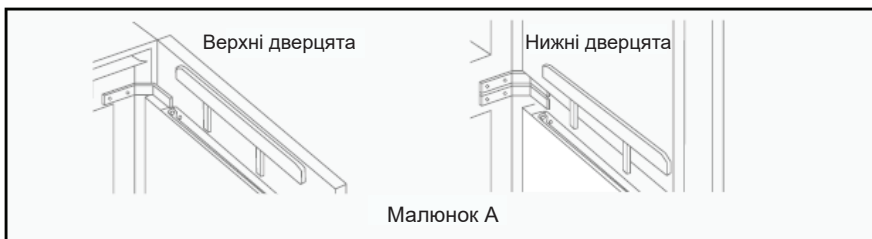

2. Вставте кришки верхньої фіксуючої пластини в верхню/нижню пластину (4 шт., див. мал. В).

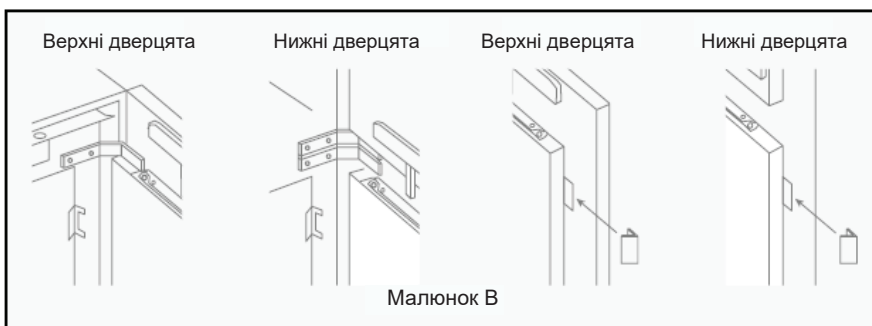

3. Прикріпіть їх до холодильника за допомогою шурупів, а потім вставте верхню накладку (див. мал. С).



4. Вставте два бічних ущільнювача в проміжок між холодильником і шафою (див. мал. D), а потім прикріпіть магнітні ущільнювачі на боковину холодильника.

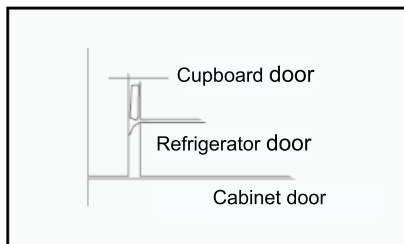

Інструкція зі встановлення

- Не забудьте вставити монтажний штифт в отвір петлі (4 шт., див. мал. Е) при зміні положення петлі.
Якщо петля не закривається, витягніть штифт з отвору петлі і зафіксуйте положення петель. Вставте штифт в отвір закріпленої петлі на іншій стороні.
- Вставте заглушки петель (4 шт., див. мал. F);
- Встановіть вентиляційну решітку (поставка здійснюється окремо) на пластину, що зменшує опір (мал. G). Закріпіть вентиляційну решітку в отворі пластини.
- Затягніть гвинти кріплення ніжки, а потім встановіть кришки для верхньої і нижньої ніжки (див. мал. H).
- Закріпіть петлі за допомогою анкерних гвинтів, укрупивши їх у відповідні отвори (див. мал. I).
- Закріпіть петлі за допомогою анкерних гвинтів, укрупивши їх у відповідні отвори (див. мал. I).

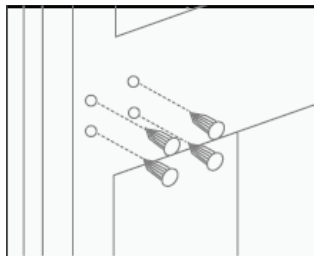

Малюнок Е

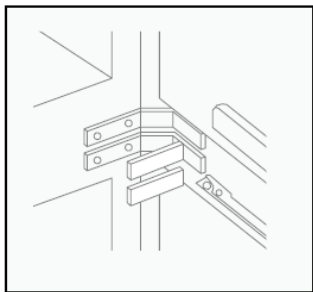

Малюнок F

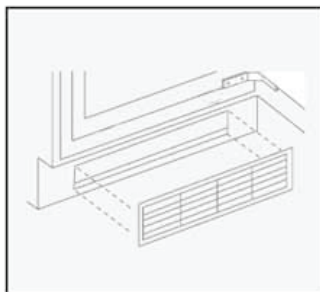

Малюнок G

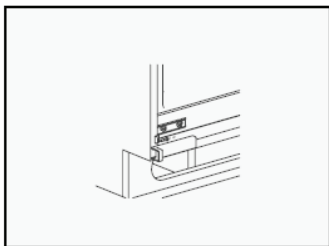

Малюнок H

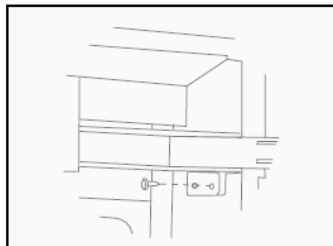

Малюнок I

Інструкція зі встановлення

■ Поради щодо заощадження електроенергії

Для заощадження електроенергії існує багато простих і зручних способів.

■ Під час встановлення

Розташуйте холодильник в приміщенні з найнижчою температурою. Уникайте впливу прямих сонячних променів і контакту з батареями опалення, вентиляційними приладами або іншим нагрівальним обладнанням.

Переконайтеся, що холодильник добре вентилюється, відповідно до інструкції зі встановлення

■ Під час експлуатації

Щоб забезпечити безперешкодну циркуляцію повітря, не кладіть в холодильник занадто багато продуктів.

- Не накривайте полиці (наприклад, фольгою, вощеним папером або серветками), це матиме негативний вплив на циркуляцію повітря.
- Не кладіть в холодильник велику кількість гарячих продуктів за раз. Щоб інтенсивність циркуляції холодного повітря була максимальною, залиште достатньо вільного простору перед повітряним каналом холодильника.
- Охолодження холодильника досягає максимуму, коли холодильник заповнюється на дві третини.
- Постарайтеся не відкривати холодильник без необхідності і розташовувати продукти в холодильнику таким чином, щоб мінімізувати його роботу при відкритих дверцятах.

■ Перед тим як покласти продукти в камеру холодильника або морозильника

- Видаліть всі пакувальні матеріали
- Очистіть внутрішні частини холодильника за допомогою теплої води з миючим засобом, щоб видалити пил, що потрапив при виробництві й транспортуванні холодильника.
- На початку експлуатації в холодильнику присутній специфічний запах. Однак він зникне зі зниженням температури холодильника.
- Дайте холодильнику попрацювати 2-3 години без завантаження, щоб кожен відсік охолов до необхідної температури.



Увага

Ви можете витягнути ящик з морозильної камери, щоб збільшити її обсяг, але нижній ящик рекомендується залишити на місці.

Опис функцій

■ Малюнок розташування механічних рукояток (BCFE625AWRU)

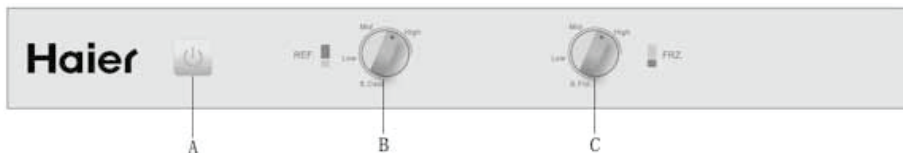

A: Вимикач живлення: вимкнення і ввімкнення живлення холодильника.

B: Регулювання охолодження: налаштування зони охолодження і функцій швидкого охолодження.

C: Регулювання заморозки: налаштування зони замороження та функцій швидкого заморожування.

■ Регулювання

■ Увімкнення живлення

Натисніть і утримуйте вимикач живлення  протягом 3 секунд, щоб вимкнути холодильник. У вимкненому стані повторіть цю ж операцію, щоб увімкнути холодильник.

■ Регулювання температури камери холодильника

Рукоятку регулювання охолодження можна встановити в наступні положення: «Low» (Низьке), «Medium» (Середнє) і «High» (Інтенсивне). Повертайте ручку за годинниковою стрілкою до максимального значення, щоб обрати такі режими як «Quick Refrigerating» (швидке охолодження), «Low», «Medium» і «High».

■ Регулювання температури камери морозильника

Рукоятку регулювання заморожування можна виставити в наступні положення: «Low» (Низьке), «Medium» (Середнє) і «High» (Інтенсивне). Повертайте ручку за годинниковою стрілкою до максимального значення, щоб обрати такі режими як «Quick Freezing» (швидке заморожування), «Low», «Medium» і «High».

■ Ввімкнення функції швидкого заморожування

Виставте рукоятку регулювання температури заморожування в положення «Quick Freezing» (Швидке заморожування), після закінчення режиму швидкого заморожування тривалістю 50 годин, морозильна камера перейде до режиму «Low».

■ Ввімкнення функції швидкого охолодження

Встановіть рукоятку регулювання температури охолодження в положення «Quick Refrigerating» (Швидке охолодження).

■ Сигнал, який попереджує про відкриті дверцята

Якщо дверцята холодильника або морозильника будуть відчинені довше, ніж на 60 секунд, три рази пролунає сигнал зумера з інтервалом в 0,5 с. Якщо дверцята холодильника будуть як і раніше відкриті, сигнал лунатиме три рази кожні 30 секунд, доки ви не зачините дверцята.

Опис функцій

Розташування сенсорних кнопок на дисплеї (для моделі BCFT628AWRU)

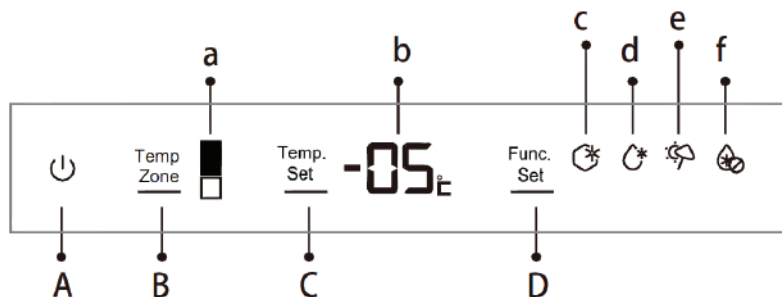

- a** Індикатор “Temp Zone”: відображення обраної для налаштування камери або її поточне значення.
 - b** Індикатор температури на дисплеї: відображення поточного рівня налаштувань або температурне значення холодильної камери.
 - c** Індикатор “Швидке заморожування”: відображення стану режиму “Швидке заморожування”.
 - d** Індикатор “Швидке охолодження”: відображення стану режиму “Швидке охолодження”.
 - e** Індикатор “Відпустка”: відображення стану режиму “Відпустка”.
 - f** Індикатор “Холодильна камера вимкнена”: відображення стану холодильної камери в стані “вимкнено”.
-
- A** Живлення: увімкнення/вимкнення живлення.
 - B** Вибір камери (Temp Zone): вибір камери (холодильна або морозильна) для налаштування
 - C** Налаштування температури (Temp Set): регулювання температури обраної камери.
 - D** Вибір функції: вибір функцій “Швидке заморожування”, “Швидке охолодження”, “Відпустка” та “Холодильна камера вимкнена”.

Експлуатація

Увімкнення живлення

Натисніть та утримуйте кнопку «Живлення» протягом 3 секунд, щоб вимкнути холодильник, для повторного увімкнення слід так само натиснути та утримувати кнопку «Живлення» протягом 3 секунд.

Опис функцій

Налаштування температури холодильної камери

Під час натискання кнопки «Temp Zone», позначки відображення камер будуть змінюватися по колу, оберіть холодильну камеру, тобто позначка, що відображає холодильну камеру, буде підсвічена, на індикаторі температури відобразиться фактична температура. Натискаючи кнопку «Налаштування температури» (Temp Set), встановить необхідну температуру, кожне натискання кнопки буде змінювати значення на один градус наступним чином: "02" - "03" - "04" - "05" - "06" - "07" - "08" - "02". Після встановлення необхідної температури не натискайте жодних кнопок протягом 5 секунд, і значення буде збережено.

Налаштування температури морозильної камери

При натисканні кнопки «Temp Zone», позначки відображення камер будуть змінюватися по колу, оберіть морозильну камеру, тобто позначка, що відображає морозильну камеру, буде підсвічена, на індикаторі температури відобразиться фактична температура. Натискаючи кнопку «Налаштування температури» (Temp Set), встановить необхідну температуру, кожне натискання кнопки буде змінювати значення на один градус наступним чином: "-16" - "-17" - "-18" - "-19" - "-20" - "-21" - "-22" - "-23" - "-24" - "-16". Після встановлення необхідної температури не натискайте жодних кнопок протягом 5 секунд, і значення буде збережено.

Налаштування режиму «Швидке заморожування»

Почергово натискайте кнопку «Вибір функції», коли позначка «Швидке заморожування» почне блимати, не виконуйте жодних дій, і функцію буде увімкнено через 5 секунд. Для деактивації функції виконайте таку саму послідовність дій.

Налаштування функції «Швидке охолодження»

Почергово натискайте кнопку «Вибір функції», коли позначка «Швидке охолодження» почне блимати, не виконуйте жодних дій, і функцію буде увімкнено через 5 секунд. Для деактивації функції виконайте таку саму послідовність дій.

Налаштування режиму «Відпустка»

Почергово натискайте кнопку «Вибір функції», коли позначка «Відпустка» почне блимати, не виконуйте жодних дій, і функцію буде увімкнено через 5 секунд. Для деактивації функції виконайте таку саму послідовність дій.

Налаштування функції «Холодильна камера вимкнена»

Почергово натискайте кнопку «Вибір функції», коли позначка «Холодильна камера відключена» почне блимати, не виконуйте жодних дій, і функцію буде увімкнено через 5 секунд. Для деактивації функції виконайте таку саму послідовність дій.

Звуковий сигнал

Якщо дверцята холодильника будуть відкритими довше ніж 60 секунд, увімкнеться звуковий сигнал.

Опис функцій

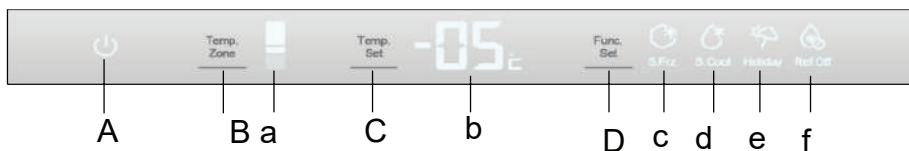

Зображення на дисплеї багатофункціональної сенсорної панелі BCFT629TWRU



- a Піктограма температурної зони на дисплеї: відображення температурної зони холодильника, в якій відображена температура або поточні налаштування температурних зон;
- b Піктограма температури на дисплеї: відображення поточного значення налаштування або значення температури температурної зони холодильника;
- c Піктограма повільного заморожування: відображення холодильника в стані повільного заморожування;
- d Піктограма швидкого заморожування: відображення холодильника в стані швидкого заморожування;
- e Піктограма «Відпустка»: відображення холодильника в стані «Відпустки»;
- f Піктограма вимкнення охолодження: відображення холодильної камери у вимкненому стані;
- A Вимикач живлення (ключ, що світиться): для увімкнення або іммкнення живлення;
- B Вибір температурної зони: для вибору між холодною, змінною та морозильною температурною зоною в холодильнику;
- C Встановлення температури: для регулювання положення встановлення в обраній температурній зоні;
- D Вибір функції: для вибору між функціями повільного заморожування, швидкого заморожування, відпустки та вимкнення охолодження.

Методи роботи

Вимикач живлення

Натисніть та утримуйте кнопку «Перемикання живлення»  протягом трьох секунд, індикатор живлення погасне, і холодильник вимкнеться; у цьому стані натисніть та утримуйте кнопку «Перемикання живлення»  ще раз протягом трьох секунд, засвітиться індикатор живлення, і холодильник увімкнеться.

Регулювання температури холодильної камери

Натисніть на кнопку «Температурна зона», на дисплеї послідовно почнуть світитися піктограми холодної, змінної і морозильної температурних зон, оберіть температурну зону для холодної камери, тобто на дисплеї засвітиться  піктограма температурної зони охолодження, а піктограма температури продемонструє фактичну температуру охолодження. Потім натисніть кнопку «Встановлення температури», на дисплеї з'явиться піктограма поточних налаштувань холодної камери. Знову натисніть кнопку «Встановлення температури» і додайте одиницю до значення налаштування холодної камери, послідовно будуть чергуватися цифри: «02» - «03» - «04» - «05» - «06» - «07» - «08» - «02». Якщо жодних маніпуляцій з кнопкою не буде виконано або не буде натиснуто іншу кнопку протягом 5 секунд, буде підтверджено поточне значення налаштування.

Регулювання температури морозильної камери

Натисніть кнопку «Вибір температурної зони», на дисплеї послідовно почнуть спалахувати піктограми холодної, змінної та морозильної температурних зон, оберіть температурну зону для морозильної камери, тобто на дисплеї засвітиться піктограма температурної зони заморожування , а піктограма температури продемонструє фактичну температуру

Опис функцій

заморожування. Потім натисніть кнопку «Встановлення температури», на дисплеї з'явиться піктограма поточних налаштувань морозильної камери. Знову натисніть кнопку «Встановлення температури» та відніміть одиницю від значення налаштування морозильної камери, послідовно будуть чергуватися цифри: «-16» - «-17» - «-18» - «-19» - «-20» - «-21» - «-22» - «-23» - «-24» - «-16». Якщо жодних маніпуляцій з кнопкою не буде виконано або не буде натиснуто іншу кнопку протягом 5 секунд, буде підтверджено поточне значення налаштування.

Регулювання температури температурної камери заморожування

Натисніть кнопку «Вибір температурної зони», на дисплеї послідовно почнуть спалахувати піктограми температурних зон охолодження, морозильної камери та заморозки, виберіть температурну зону морозильної камери, тобто на дисплеї засвітиться піктограма температурної зони морозильної камери, а піктограма температури продемонструє фактичну температуру морозильної камери. Потім натисніть кнопку «Вибір налаштування температури», на дисплеї з'явиться піктограма поточних налаштувань температури морозильної камери. Знову натисніть кнопку «Вибір налаштування температури» та відніміть одиницю від значення налаштування температури камери заморожування, послідовно будуть чергуватися цифри: «-5» - «-4» - «-3» - «-2» - «-1» - «0» - «1» - «2» - «3» - «-5». Якщо жодних маніпуляцій з кнопкою не буде виконано або не буде натиснуто іншу кнопку протягом 5 секунд, буде підтверджено поточне значення налаштування.

Налаштування функції повільного заморожування

Натисніть кнопку «Встановлення функцій», заблимає іконка повільного замороження, і через 5 секунд вона засвітиться, після чого холодильник перейде в стан повільного заморожування; потім натисніть кнопку «Встановлення функцій», коли іконка буде знаходитись в положенні повільного заморожування, іконка заблимає і згасне через 5 секунд, а холодильник вийде зі стану повільного заморожування.

Налаштування функції швидкого заморожування

Натисніть кнопку «Встановлення функцій», заблимає іконка швидкого замороження; натисніть кнопку «Встановлення функцій» ще раз, заблимає іконка швидкого замороження і через 5 секунд вона засвітиться, після чого холодильник перейде в стан швидкої заморозки; потім, не забираючи палець з кнопки, двічі натисніть кнопку «Встановлення функцій», коли іконка знаходиться в положенні режиму швидкого замороження, іконка швидкого заморожування заблимає і згасне через 5 секунд, а холодильник вийде зі стану швидкого заморожування.

Налаштування функції «Відпустка»

Не відриваючи палець тричі натисніть кнопку «Встановлення функцій», заблимає іконка «Відпустка» і через 5 секунд вона засвітиться, після чого холодильник перейде в стан «Відпустка»; потім натисніть кнопку «Встановлення функцій», коли іконка знаходиться в положенні «Відпустка», вона заблимає і згасне через 5 секунд, а холодильник вийде з режиму «Відпустка».

Налаштування функції вимкнення охолодження

Не відриваючи палець чотири рази натисніть кнопку «Встановлення функцій», заблимає іконка вимкнення охолодження і через 5 секунд вона засвітиться, після чого холодильник перейде в стан вимкнення охолодження; потім натисніть кнопку «Встановлення функцій», коли іконка знаходиться в положенні вимкнення охолодження, іконка заблимає та згасне через 5 секунд, а холодильник вийде з режиму вимкнення охолодження.

Сигнал оповіщення

Якщо дверцята холодильника залишаються відкритими довше ніж 60 секунд, звуковий сигнал оповіщення пролунає три рази з проміжком в 0,5 секунди; якщо дверцята холодильника як і раніше залишатимуться відчиненими, триразовий звуковий сигнал лунатиме кожні 30 секунд, поки всі дверцята холодильника не будуть повністю зачинені.

Початок експлуатації

Увімкніть живлення

Покладіть продукти харчування до холодильника



Не кладіть до холодильника занадто багато продуктів. Рекомендовано складати продукти в контейнер для овочів і фруктів до вказаної риски.

Загальна маса продуктів у кожному відсіку холодильника не має перевищувати 24 кг.

Функціонування холодильника

Після початкового підключення до джерела живлення досягнення встановленої температури холодильника займає кілька годин.

Продукти можна складати на зберігання до холодильника після того, як він пропрацює 2-3 години.

Температура в холодильній і морозильній камерах за замовчуванням встановлюється на заводі й становить відповідно 5 °C та -18 °C.

Після укладання продуктів до холодильника, почекайте 24 години. Після цього можна відрегулювати температуру на ваш розсуд.



Обережно

Вирівнювання температури в холодильнику після її зміни займає певний час. Тривалість залежить від зміни температури, температури навколишнього середовища, частоти відчинення дверцят та кількості продуктів у холодильнику.

Камера холодильника

Продукти короткострокового зберігання й ті, які ви використовуєте в найближчому майбутньому, слід зберігати в холодильній камері.

Незважаючи на те, що в більшості зон можна встановити середню температуру 0 ~ 10 °С за допомогою термостата, в них не можна зберігати продукти протягом тривалого часу. Тому холодильну камеру можна використовувати лише для короткотривалого зберігання.



Рекомендований вид зберігання різних продуктів харчування

Оскільки всередині холодильника циркулює холодне повітря, у відсіках для зберігання підтримується різна температура. Зона 6 є найхолоднішою. Тому різні продукти слід зберігати в різних зонах.

- ① Яйця, масло тощо.
- ② Консерви, приправи тощо.
- ③ Напої, різні бутельовані продукти тощо.
- ④ Соління, консерви тощо.
- ⑤ Готові пшеничні продукти, консерви, молоко, тофу тощо.
- ⑥ М'ясо після приготування, сосиски тощо.
- ⑦ Фрукти, овочі, салат тощо.

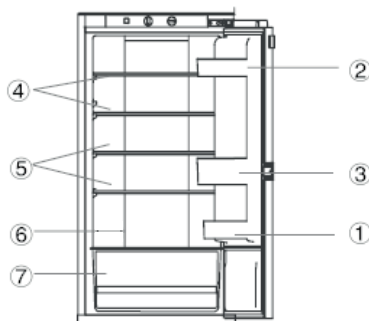

Використання полиць

Холодильник оснащений спеціальною полицею з захистом від переливу, що полегшує очищення. Полицю можна встановлювати на різній висоті в залежності від висоти ємності з продуктами харчування.

Виймаючи полицю, тримайте її за передній край.

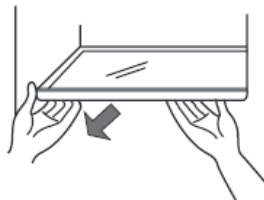

Холодильна камера

Використання контейнера для овочів і фруктів

Контейнер для овочів і фруктів допоможе вам контролювати температуру в холодильній камері.

При звичайному зберіганні фруктів і овочів в холодильній камері сухе холодне повітря призводить до втрати вологи. Шкірка фруктів і овочів морщиться, а їх смак погіршується. Завдяки контролю вологості в контейнері фрукти й овочі зберігають свою вологу, завдяки чому їх смак, свіжість і корисність залишаються незмінними протягом тривалого часу.

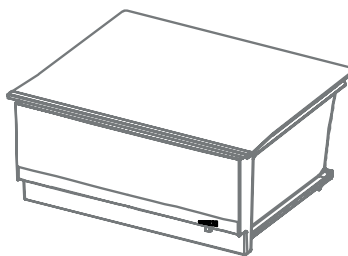

Використання полиці для пляшок

Полицю для пляшок можна пересувати в залежності від вимог зі зберігання. Її можна витягти, піднявши і потягнувши на себе.

При встановленні полиці вставте її в передбачений паз на дверцятах холодильника і натисніть, щоб полиця стала на місце.

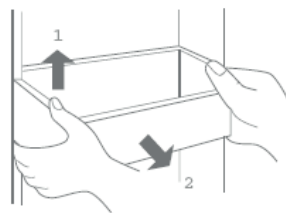

Виймання полиці для пляшок

Заміна внутрішньої лампи

Світлодіодна лампа в холодильнику є енергозберігаючою і має досить довгий термін служби. За необхідності її заміни зверніться в авторизований сервісний центр Haier.

Внутрішня лампа: 12 В, макс. 2 Вт.



Холодильник може працювати протягом декількох років без необхідності обслуговування та огляду.

Проте, в разі будь-якої несправності, слід звернутися до місцевого сервісного центру Haier. Всі електротехнічні роботи мають виконуватися обслуговуючими електриками або старшими електриками, які пройшли відповідне навчання.

Запобіжні заходи при охолодженні продуктів

Перш, ніж ставити гарячі продукти в холодильник, дайте їм охолонути до кімнатної температури.



Необхідно витерти краплі продуктів після очищення, перш ніж класти їх у холодильник.



Перш ніж покласти продукти в холодильник, упакуйте їх. Це не лише допоможе запобігти випаровуванню вологи і збереже свіжість фруктів й овочів, але й усуне вбирання продуктами сторонніх запахів.



Продукти харчування слід розподілити на відповідні групи. Зберігайте продукти відповідно до їх типу. Продукти щоденного вживання можна покласти на передній край полиці, що скоротить час роботи холодильника з відчиненими дверцятами. Також корисно запобігати накопиченню прострочених продуктів.



Не кладіть занадто багато продуктів або занадто важкі продукти в холодильник. Продукти слід рівномірно розподілити на різних полицях. Необхідно підтримувати наявність вільного простору для забезпечення циркуляції холодного повітря для отримання найкращої ефективності охолодження.

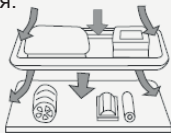

Не розміщуйте продукти занадто близько до внутрішніх стінок. Продукти в морозильній камері не слід класти занадто близько до внутрішніх стінок ящика, щоб уникнути їх примерзання. Слід витримувати деяку відстань між продуктами і внутрішніми стінками.



Обережно

Внутрішня обшивка холодильника може отримати пошкодження в разі тривалого контакту з продуктами в холодильній камері (особливо з оліями). Тому слід намагатися уникати прямого контакту продуктів і внутрішньої обшивки холодильника. При попаданні олії на обшивку слід негайно її витерти.

Належна експлуатація холодильної камери

Зрізайте листя коренеплодів, щоб запобігти поглинання ними поживних речовин.

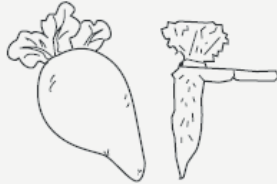

Для збільшення терміну зберігання яєць, їх слід зберігати в передбаченій коробці.

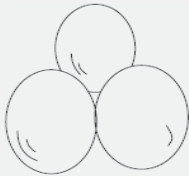

Для розморожування покладіть заморожені продукти в холодильну камеру; це дозволить використовувати їх низьку температуру для охолодження й заощадити електроенергію.



Деякі продукти (наприклад, цибулю, часник, імбир, чилим, різні бульби) можна зберігати протягом тривалого часу при кімнатній температурі, і їх можна не класти в холодильник.



Метаболізм кабачків, дині, папаї, бананів, ананасів може посилитися при зберіганні в холодильнику. Зберігання зелених плодів в холодильнику протягом певного періоду може сприяти їх дозріванню.



Обережно

Коли взимку температура навколишнього середовища падає до 0 – 10 °С, температура в холодильній камері знижується і в нижній частині камери може досягати 0 °С, тому овочі, фрукти тощо слід перемістити в верхню частину камери, щоб уникнути їх псування через низьку температуру.

Запобіжні заходи при заморожуванні продуктів

Морозильник використовується для довготривалого зберігання продуктів

У морозильнику підтримується низька температура й продукти можуть зберігатися в свіжому вигляді протягом тривалого часу, проте за умови дотримання термінів зберігання, зазначених на упаковці продуктів.

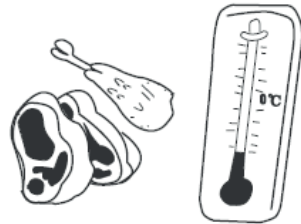

Період свіжості та термін зберігання різних продуктів вказано нижче:

Продукти харчування	Період свіжості (міс.)	Термін зберігання (міс.)
Курятина, яловичина, баранина, креветки	4	9
Галушки, заморожені булочки з начинкою, стейки, морозиво	4	6
Торт, хліб, м'ясна нарізка, сир	2	6
Краби, морепродукти, сосиски, морозиво	1	3

Більш докладну інформацію див. в інструкціях або вказівках щодо заморожування, наданих виробниками продуктів. Конкретний термін зберігання залежить від якості продукту, попередньої обробки перед заморожуванням і різних вимог родин до якості продуктів харчування.

Не перевищуйте максимальний об'єм морозильної камери
Не кладіть до морозильної камери занадто багато свіжих продуктів за раз. Обсяг продуктів не повинен перевищувати максимального обсягу морозильної камери (зазначеного на паспортній табличці виробу).



Запобіжні заходи при заморожуванні продуктів

Перш, ніж класти гарячі продукти в морозильник, їх слід охолодити до кімнатної температури. Рекомендовано встановлювати режим швидкого заморожування за 24 години до переміщення гарячих продуктів у морозильник. Гарячі продукти краще класти до середнього ящика морозильної камери.



Слід розподіляти продукти на невеликі порції; це полегшує глибоку заморозку та забезпечує кращу якість при розморожуванні та приготуванні. Маса кожної порції не повинна перевищувати 2,5 кг.



Перед заморожуванням упакуйте продукти та простежте, щоб зовнішня поверхня упаковки була сухою; це дозволить уникнути змерзання різних продуктів. Пакувальний матеріал не повинен мати сторонніх запахів, не має пропускати повітря, вологу, має бути нетоксичним і не мати забруднень, щоб запобігти потраплянню запахів на інші продукти й зниженню їх якості.



Вкажіть дату заморожування, термін зберігання та найменування продукту на упаковці, щоб уникнути його псування.

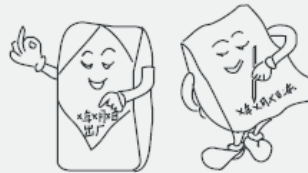

Для розморожування беріть необхідну кількість продукту з морозильника. Розморожені продукти не можна заморожувати повторно, тільки якщо вони не були попередньо приготовлені, інакше це може погіршити їхню якість.

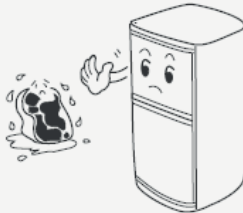

Очищення

■ Очищення

Слід виконувати регулярне очищення холодильника, щоб запобігти появі неприємних запахів від залишків продуктів.

- З метою безпеки перед очищенням холодильника від'єднайте його від електричної розетки.
- Очищуйте холодильник м'яким рушником або губкою з теплою водою (можна використовувати м'які миючі засоби).



Заборонено

Не використовуйте для очищення жорстку або дрягяну щітку, пральний порошок, бензин, ацетон та інші органічні розчинники, гарячу воду, кислоти, луги тощо.

- Для протирання поверхні холодильника використовуйте суху тканину.



Увага

При очищенні не розпилюйте воду на холодильник, щоб не пошкодити електроізоляцію. Для очищення перемикача, лампи освітлення та інших електричних компонентів використовуйте суху тканину.

- Підтримуйте чистоту ущільнювача дверцят, адже він легко забруднюється



Перерва в роботі

■ Заходи в разі припинення подачі електроенергії

Навіть влітку продукти можуть зберігатися в холодильнику протягом щонайменше 12 годин після відключення електроенергії.

- Не кладіть додатково продукти в холодильник під час перерви в електропостачанні і не відкривайте дверцята холодильника.
- У разі попереднього повідомлення про перерву в електропостачанні, помістіть герметичний контейнер з льодом до верхньої частини холодильної камери.



Обережно

Оскільки температура в морозильнику після знеструмлення збільшиться, термін зберігання може скоротитися, а харчові якості продуктів — погіршитися.

■ Припинення використання

- Якщо холодильник не буде використовуватися протягом тривалого часу, від'єднайте шнур живлення від мережі, вимкніть живлення, й очистіть холодильник відповідно до вище наданих інструкцій.
- Залиште дверцята відчиненими, щоб уникнути появи неприємних запахів від дрібних залишків продуктів.



Обережно

Для забезпечення тривалого терміну служби холодильника рекомендовано по можливості не вимикати холодильник.



Обережно

Перед повторним увімкненням холодильника в електромережу почекайте не менше 5 хвилин після вимкнення.

Перерва в роботі

■ Перед від'їздом

- Перед від'їздом на невеликий термін вийміть всі продукти, що швидко псуються, встановіть необхідну температуру в холодильнику, а після підтвердження температури щільно зачиніть дверцята холодильника.
- Перед тривалим від'їздом відключіть холодильник від мережі та вимкніть живлення. Видаліть всі продукти, почекайте, поки весь лід розтане, потім очистіть внутрішню поверхню холодильника. Залиште дверцята відчиненими, щоб уникнути появи неприємних запахів від дрібних залишків продуктів.
- Якщо очікується, що температура в приміщенні буде нижче 0 °С, зверніться до кваліфікованого фахівця для зливу води в систему водопостачання. В іншому випадку затоплення внаслідок розриву труб або сполучень призведе до серйозного матеріального збитку.



Увага

Виконайте утилізацію відпрацьованого обладнання належним чином або здайте його на утилізацію кваліфікованому персоналу. Не викидайте холодильник з іншим сміттям, щоб запобігти забрудненню навколишнього середовища або виникненню інших небезпечних ситуацій.

■ Під час перенесення

- Натисніть на кнопку живлення й утримуйте її протягом 3 секунд, щоб вимкнути холодильник. Від'єднайте вилку шнура живлення від розетки.
- Вийміть всі продукти з холодильника.
- Закріпіть ящики, контейнер для овочів та інші рухомі компоненти за допомогою клейкої стрічки.
- Щільно зачиніть дверцята холодильника й зафіксуйте їх за допомогою клейкої стрічки, щоб вони не відкривались під час перенесення холодильника.
- Максимальний кут нахилу при перенесенні холодильника не повинен перевищувати 45 градусів (відносно вертикалі), щоб уникнути пошкодження системи охолодження та порушення нормальної роботи.

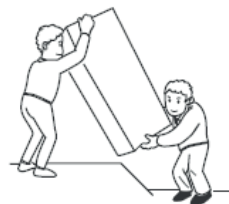

Заборонено

Ніколи не кладіть холодильник на бік.

Відповіді на питання

Під час роботи холодильника випарник та система трубопроводів можуть видавати тріск через теплове розширення та звуження, що викликані коливаннями температури.

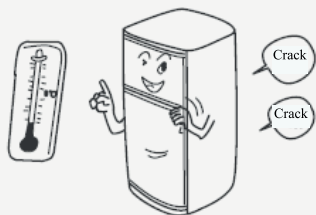

Тривала робота компресора є нормальною, коли в холодильнику знаходиться багато продуктів або температура навколишнього середовища висока.

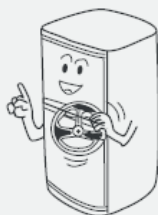

При увімкненні/вимкненні холодильника електричні компоненти, такі як термостат, пускове реле і тепловий запобіжник, видають звук клацання під час пуску.

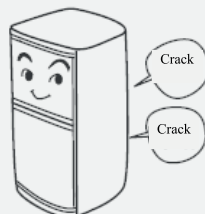

На зовнішній поверхні холодильника та проміжку між дверцятами можуть утворюватися крапельки води, які можна витерти м'якою тканиною.



Температура заднього конденсатора та проміжку між дверцятами може бути досить високою через відведення тепла.

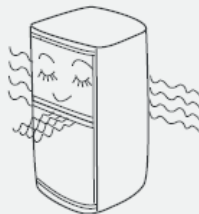

Відповіді на питання

При першому запуску в експлуатацію або увімкненні холодильник може сильно гудіти через нестабільний режим роботи. Цей звук зменшиться після стабілізації роботи холодильника.

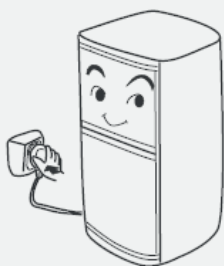

Вібрація пов'язана з розміщенням холодильника. Легка вібрація може викликати сильний шум, якщо прилад не вирівняний. Щоб зменшити вібраційний шум, відрегулюйте горизонтальне положення холодильника.

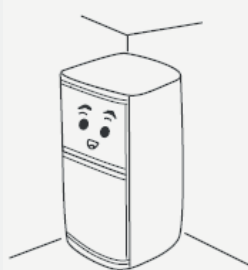

Під час запуску в експлуатацію можливе підвищення температури корпусу та компресора холодильника, якщо він працює протягом тривалого часу.

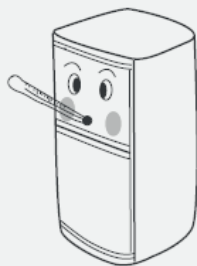

Свистячий шум: холодоагент, що використовується в холодильнику, впорскується в випарник у рідкій формі, при цьому утворюється безперервний або періодичний свист.

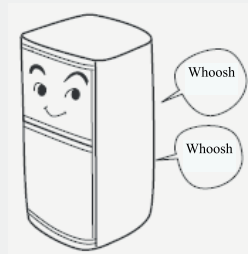

Відповіді на питання

Номінальне енергоспоживання, що зазначене у таблиці технічних характеристик, розраховане відповідно до національних стандартів та за наступних умов: температура навколишнього середовища: 25 °С, температура холодильної камери: 5, температура морозильної камери: -18, дверцята холодильника закриті, та холодильник працює безперервно протягом 24 годин. При великій кількості продуктів в холодильнику, відносно високій температурі навколишнього середовища та частому відчиненні дверцят витрата електроенергії буде вище зазначеної.

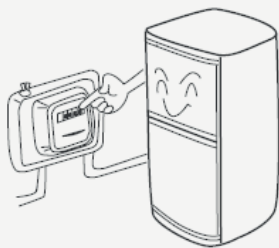

За високої температури (≥ 32 °С) і високої вологості ($\geq 75\%$) інтенсивна витрата холоду призведе до сильного обмерзання задньої стінки холодильника та скорочення інтервалів між запусками компресора, що є нормальним явищем. З метою запобігання даному явищу при високій температурі та вологості слід встановити рукоятку регулювання температури заморозки в положення Low та герметично упакувати продукти з високим вмістом води перед тим, як покласти їх у холодильник. Не слід зберігати в холодильнику занадто багато продуктів або класти занадто багато продуктів за один раз. У міру сил відкривайте дверцята якомога рідше.



При протіканні через випарник холодоагент створює звук дзюрчання рідини. Подібні звуки зазвичай утворюються у випарнику та компресорі. Після вимкнення холодильника рідкий холодоагент буде текти в зворотному напрямку, при цьому можливе виникнення безперервного або періодичного звуку води, що тече.

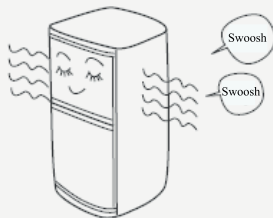

Оскільки температура навколишнього середовища падає в зимовий період, підтримувати температуру менш ніж 0 °С – 10 °С в морозильнику більше не потрібно. Встановіть температуру 0 °С для холодильної камери холодильника.

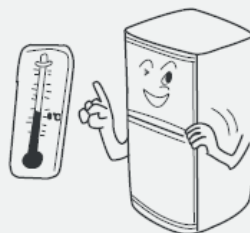

Післяпродажне обслуговування

Якщо холодильник не працює належним чином, виконайте заходи щодо усунення неполадок, зазначені нижче. У разі неможливості їхнього усунення, зверніться до місцевого сервісного центру післяпродажного обслуговування. (Будь ласка, повідомте дані холодильника, що зазначені на його паспортній табличці.)

Холодильник не вмикається



Чи підключений холодильник до електромережі?
(Перевірте вилку, розетку, запобіжник тощо), чи не знаходиться вимикач в положенні «Вимкн.»?



Чи не є напруга живлення занадто низькою?

Лампа холодильника не світиться



Чи не пошкоджена лампа?



Перевірте джерело живлення.

Температура в холодильнику відносно висока



Встановлене неправильне значення температури.



Дверцята не зачинені належним чином або відчиняються часто або на тривалий час



Холодильник встановлений під прямим сонячним світлом або розташований близько до джерел тепла, наприклад, плити або опалювального приладу.



Чи не перекриті вентиляційні решітки холодильника?

Сильний шум

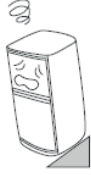

Чи встановлений холодильник на рівній підлозі?

Чи стійко розташований холодильник?

Неприємний запах в холодильнику

Упакуйте продукти з сильним запахом належним чином.
Перевірте, чи не зіпсувалися продукти. Внутрішня поверхня шафи потребує очищення.





Післяпродажне обслуговування

■ Перед зверненням до сервісного центру, виконайте наведені нижче дії

<p>Компресор працює занадто довго Тривала робота може бути нормальною під час пуску в експлуатацію. У холодильній або морозильній камері багато продуктів. Висока температура навколишнього середовища Часте відчинення дверцят Дверцята холодильника не зачинені належним чином Відрегулюйте Погана вентиляція</p>	<p>На проміжку між дверцятами та ущільнювачем дверцят утворюється волога. Волога може конденсуватися за високої температури навколишнього середовища або вологості. Витріть її м'якою тканиною Чи не встановлена ручка регулювання температури в положення «high freeze» (інтенсивне заморозування)?</p>
---	--

Технічні характеристики та пакувальний лист

■ Технічні характеристики

Параметр Модель	Маркування	Тип клімату	Клас захисту від зовнішніх впливів	Сумарний корисний об'єм	Корисний об'єм морозильника	Номінальна напруга
BCFE625AWRU	 ***	SN.N.ST.T	Клас 1	241 л	62 л	220-240 В
BCFT628AWRU	 ***	SN.N.ST.T	Клас 1	241 л	62 л	220-240 В
BCFT629TWRU	 ***	SN.N.ST.T	Клас 1	228 л	59 л	220-240 В

Параметр Модель	Номінальна частота	Вхідний струм	Холодо-агент	Холодо-продуктивність (кг/доб.)	Маса (кг)	Загальні розміри ДхШхВ (мм)	Підключення шнура живлення
BCFE625AWRU	50 Гц	1А	R600а 64г	10	69	540x555x1773	У
BCFT628AWRU	50 Гц	1А	R600а 64г	10	69	540x555x1773	У
BCFT629TWRU	50 Гц	1,5А	R600а 64г	7	70	540x555x1773	У

Примітка: відповідно до вимог чинних національних стандартів, діапазон температури навколишнього середовища становить 10 - 43 °С для типів клімату SN.N.ST.T.

■ Пакувальний лист

Опис Модель	Керівництво з експлуатації та гарантійний талон	Полиця	Контейнер для овочів і фруктів	Ємність для льоду	Ємність для яєць	Нижня фіксуюча ніжка	Ящик	Кришка нижньої фіксуючої ніжки	Полиця для пляшок	Пластина регулювання проміжку	Магнітна смуга для прикрашання	Верхня накладка	Пластина регулювання положення	Верхні кріплення	Гвинт	Кришка кожуха верхньої фіксуючої пластини	Ущільнююча накладка
BCFE625AWRU	1	4	1	1	2	1	4	1	3	1	2	1	4	2	24	4	1
BCFT628AWRU	1	4	1	1	2	1	4	1	3	1	2	1	4	2	24	4	1
BCFT629TWRU	1	4	1	1	2	1	5	1	3	1	2	1	4	2	24	4	1

Інструкція з техніки безпеки

Призначення: даний прилад призначений виключно для експлуатації в сухих домашніх умовах. Експлуатація в будь-яких інших умовах не передбачена і може призвести до нанесення травм, в цьому випадку виробник не буде нести відповідальності.

- При вимкненні холодильника слід братися за вилку, а не за кабель.
- Переконайтеся, що вилка не затиснута холодильником. Не наступайте на кабель живлення.
- Будьте обережні, щоб не закрутити шнур живлення або не пошкодити його при переміщенні холодильника
- У разі пошкодження або зносу вилки шнура живлення, вимкніть холодильник та зверніться до авторизованого сервісного центру для її заміни.
- У разі витоку вугільного газу або інших горючих газів в безпосередній близькості від холодильника перекрийте газовий вентиль, відкрийте двері та вікна й уникайте увімкнення та відключення холодильника та інших приладів від розетки.
- У холодильнику забороняється зберігати горючі, вибухонебезпечні та кородуючі матеріали.
- Забороняється зберігати в холодильнику медикаменти, бактерії та інші хімічні речовини. Холодильник призначений лише для домашнього користування. Не рекомендовано поміщати в холодильник речовини, для зберігання яких потрібен строго певний рівень температури.
- Для уникнення пожежі, не зберігайте та не використовуйте бензин та інші легкозаймисті речовини поблизу холодильника.
- Не ставте нестійкі предмети (наприклад, важкі предмети, ємності з рідиною) на холодильник, щоб уникнути нанесення травм при їхньому падінні або електроудару внаслідок контакту з водою.
- Не тягніть дверцята за полиці для пляшок, що розташовані на них. Це може призвести до викривлення дверцят, від'єднання полиці для пляшок або перекидання холодильника. Не наступайте на двері морозильної камери, коли ви витягаєте або кладете продукти в холодильник.
- Не торкайтеся внутрішніх поверхонь морозильної камери (особливо мокрими руками), оскільки ваші руки можуть замерзнути до поверхні.
- Для відкриття та закриття беріться лише за ручки дверцят. Відстань між дверцятами і шафою дуже невелика. Щоб уникнути защемлення пальців, не просовуйте туди руки. Відчиняючи та зачиняючи дверцята холодильника, переконайтеся, що поблизу немає дітей.
- Для забезпечення електричної ізоляції холодильника під час очищення та прибирання холодильника не розбризкуйте рідину на нього і не промивайте сильним напором струменя; не встановлюйте холодильник у вологому приміщенні або в місці, де існує ймовірність потрапляння на нього води.
- Розбирання і модифікація холодильника повинні здійснюватися виключно кваліфікованими фахівцями. Будь-яке некваліфіковане втручання може привести до пошкодження охолоджуючих труб. Також можливе пошкодження майна та заподіяння шкоди здоров'ю. Ремонтування холодильника повинні здійснювати лише кваліфіковані фахівці.
- Не зберігайте бутельоване пиво або інші напої в морозильнику, оскільки при заморожуванні скло трісне.

Інструкція з техніки безпеки

- При відмові електромережі або перед очищенням слід витягнути вилку шнура живлення з розетки та почекати не менш ніж 5 хвилин до вмикання, щоб уникнути пошкодження компресора через частий запуск.
- При утилізації холодильника видаліть дверцята, ущільнювачі та полицки, щоб запобігти випадковому закриттю в холодильнику дітей.
- Не використовуйте жодних електроприладів (за винятком рекомендованих виробником моделей) у відсіках для зберігання продуктів.
- Цей виріб не призначений для експлуатації особами (включаючи дітей) зі зниженими фізичними, сенсорними або розумовими здібностями або з браком досвіду та знань, за винятком випадків, коли експлуатація здійснюється під наглядом або керівництвом з боку особи, відповідальної за їх безпеку.
- Не зберігайте в морозильній камері занадто багато продуктів, щоб не збільшувати час роботи компресора та уникнути випадіння продуктів на підлогу. Рекомендовано не перевищувати лінію завантаження, нанесену на ящики камери. Сумарна вага продуктів не повинна перевищувати 30 кг. Щоб запобігти падінню продуктів на підлогу, не тягніть за ящик морозильної камери занадто сильно або під кутом.
- Не використовуйте механічні прилади або інші засоби для прискорення розморожування, за винятком рекомендованих виробником.
- Слідкуйте за дітьми, щоб вони не бавилися з цим приладом.

■ Заходи техніки безпеки при встановленні

- Не встановлюйте холодильник у вологому місці або там, де на нього часто потрапляють бризки води. Бризки води або забруднення слід видалити за допомогою м'якої тканини.
- Холодильник повинен бути встановлений в добре провітрюваному місці недалеко від джерела питної води. Залиште вільний простір, не менше ніж 20 см зверху та 10 см навколо холодильника.
- Уникайте перекривання вентиляційних отворів приладу або шафи для вбудовування.
- Холодильник працює при наступних характеристиках джерела живлення: 220-240 В змінного струму/50 Гц. В результаті коливань напруги можливе припинення функціонування холодильника, пошкодження термостата та компресора або виникнення сторонніх шумів під час роботи компресора. В цьому випадку рекомендовано додатково встановити автоматичний стабілізатор напруги.
- Для підключення холодильника потрібна окрема розетка з надійним заземленням. Шнур живлення холодильника оснащений 3-контактною вилкою (із заземленням), яка підходить до стандартної 3-контактної розетки із заземленням. Ніколи не переріжайте і не розбирайте заземлювальний контакт.
- Після встановлення холодильника вилка повинна залишатися доступною.
- У разі пошкодження кабеля живлення, його слід замінити, звернувшись до виробника, його сервісного агента або аналогічних кваліфікованих фахівців, щоб уникнути виникнення небезпечних ситуацій.
- Уникайте пошкодження холодильного контуру.

Інструкція з техніки безпеки



Цей символ на виробі або упакованні означає, що цей виріб не має утилізуватися з несорттованими побутовими відходами. Виріб слід здати в спеціальний пункт прийому відпрацьованого обладнання. Додаткову інформацію про пункти прийому можна отримати, звернувшись до органів місцевої влади. При утилізації електричних приладів на звалищах можливий витік небезпечних рідин в ґрунтові води та їх потрапляння в харчовий ланцюжок, що завдає шкоди здоров'ю й добробуту людей. При заміні відпрацьованих приладів на нові продавець за законом зобов'язаний прийняти ваш відпрацьований прилад на утилізацію, як мінімум, безкоштовно.

Служба підтримки клієнтів

Служба підтримки клієнтів

Ми рекомендуємо звертатися до служби підтримки клієнтів компанії «Хайер», а також використовувати оригінальні запасні частини. При виникненні проблем з побутовою технікою, будь ласка, спочатку вивчіть розділ «Усунення несправностей».

Якщо ви не знайшли розв'язання проблеми, будь ласка, зверніться:

до вашого офіційного дилера або

до нашого колл-центру:

8-800-250-43-05 (РФ),

8-10-800-2000-17-06 (РБ),

00-800-2000-17-06 (Узбекистан),

0-800-501-157 (Україна)

на сайт www.haier-europe.com, де ви можете залишити заявку на обслуговування, а також знайти відповіді на часто задавані питання.

Звертаючись до нашого сервісного центру, будь ласка, підготуйте наступну інформацію, яку ви зможете знайти у паспортній табличці та у чеку: Модель, дата продажу.

Також, будь ласка, перевірте наявність гарантійного талона, що надається разом з продуктом, і чека.

Важливо! Відсутність на приладі серійного номера робить неможливим для Виробника ідентифікацію приладу і, як наслідок, його гарантійне обслуговування. Забороняється видаляти з приладу заводські ідентифікуючі таблички. Відсутність заводських табличок може стати причиною відмови у виконанні гарантійних зобов'язань.

У цей документ можуть бути внесені зміни без попереднього сповіщення. Виробник залишає за собою право вносити зміни до конструкції та комплектації приладу без додаткового сповіщення.

Примітки щодо встановлення

Примітки щодо встановлення.
Важлива інформація про холодильник.
Будь ласка, дотримуйтесь інструкцій нижче,
щоб встановити холодильник.

Повітря повинне безперешкодно циркулювати всередині шафи. На цьому прикладі зображений вентиляційний отвір в постаменті під холодильником.
У постаменті необхідно зробити тонкий отвір, що дозволить повітрю надходити до холодильника (рекомендовано 600 мм * 100 мм)

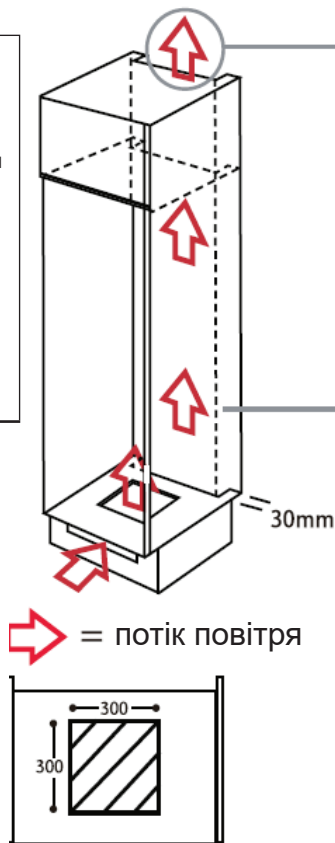

Зверху шафи має бути вентиляційний отвір для виходу повітря назовні. Рекомендований розмір вентиляційного отвору **500 мм * 300 мм**
Якщо меблі не дозволять повітрю вільно циркулювати по кімнаті, тоді потрібно застосувати вентиляційний постамент або інші засоби вентиляції, щоб сприяти природній циркуляції повітря.

Задня частина шафи має бути оснащена отвором, щоб холодне повітря проходило через конденсатор.
Рекомендований розмір вентиляційного отвору **500 мм * 300 мм**
Отвір має бути зроблений в опорній (підтримувальній) полиці, як показано нижче.

Схема прорізання вентиляційних отворів

Примітки щодо встановлення

Важливо! Встановіть дверний магніт.
Переконайтеся, що дверний магніт знаходиться в належному положенні.

Мал. 1 показує належне місце встановлення дверного магніту. Він позначений як М, декоративна панель позначена як D, холодильник позначений як F. Магніт всередині тримача повинен бути розташований таким чином, щоб білою стороною магніт був звернений в бік панелі керування холодильника.

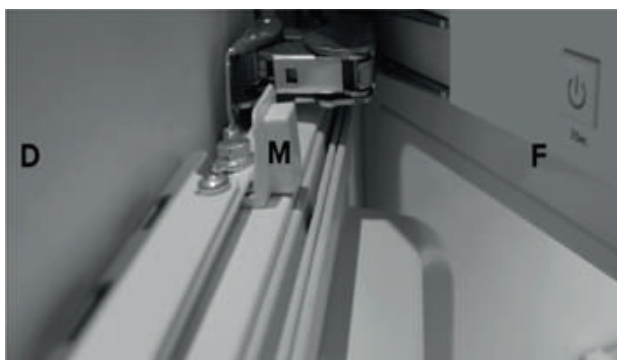

Якщо магніт буде встановлений неналежним чином, це призведе до наступних ознак:

- Внутрішнє світло не працює
- Короткочасні звукові сигнали, що повторюються приблизно кожні 30 секунд
- Відсутнє охолодження

При регулюванні висоти декоративної панелі або під час перевішування дверей холодильника на протилежну сторону (як зображено на мал. 1) магніт треба повернути на вихідну позицію на дверцята холодильника, як показано на мал. 1.

Магніт взаємодіє з сенсором, розташованим зліва від кнопки УВІМК. (⏻).



Тримач магніту



Магніт

Сапа сертификаты

Инспектор:



0060516631

Редакция: 2012 № 1 арнайы

Нөмірі: 0060516631

Haier

BCFE625AWRU
BCFT628AWRU
BCFT629TWRU



(Суретте BCFE625AWRU үлгісі суреттелген)

(Мұздатқыштың сыртқы түрін, түсі мен конструкциясын қолда бар үлгілерден қарауға болады)

Тұрмыстық тоңазытқышты пайдалану жөніндегі нұсқаулық

Бұйымның ерекшеліктері	1
Компоненттердің сипаттамасы	2
Қауіпсіздік техникасы қағидалары	3-5
Орналасуы	6
Пайдалануға дайындау	7
Орнату жөніндегі нұсқаулық	8-24
Функциялардың сипаттамасы	25-29
Пайдалануды бастау	30
Тоңазытқыш камерасы	31-32
Азық-түлікті салқындату кезіндегі сақтық шаралары	33
Тоңазыту камераларын дұрыс пайдалану	34
Азық-түлікті салқындату кезіндегі сақтық шаралары	35
Азық-түлікті мұздату кезіндегі сақтық шаралары ..	36
Тазалау. Жұмысындағы үзіліс. Сұрақтар	37-42
Сатылғаннан кейін қызмет көрсету	43-45
Қауіпсіздік техникасы жөніндегі нұсқаулық	45-47
Орнату жөніндегі ескертулер	48-49

Өндіруші бұйымның конструкциясы мен жиынтықталуына қосымша ескертусіз өзгерістер енгізу құқығын сақтайды.

Бұйымның сипаттамасы

- ◆ Кіріктірілген конструкция
Тоңазытқыш тазалығы мен әсемдігін сақтай отырып, шкафқа кіріктірілуі мүмкін.

- ◆ Көлемі ұлғайтылған тоңазыту камерасы қазіргі заман талаптарына сәйкес келеді.
Көлемі ұлғайтылған тоңазыту камерасының арқасында жеміс, көкөніс және өзге азық-түлікті көп мөлшерде сақтауға болады, қазіргі заманғы өмір үшін қажетті пайдалану қолайлылығы қамтамасыз етіледі.

- ◆ Көкөністер мен жемістерге арналған контейнердің конструкциясы
Контейнер көкөністер, жемістер мен өзге азық-түлікті сақтау мүмкіндігін бере отырып, ылғалдылық пен балғындықты сақтау функциясымен жабдықталған.

Осы үлгі тұрмыстық тоңазытқыштар-мұздатқыштарға арналған EN153:2006 ұлттық стандартына сәйкес келеді.

Компоненттердің сипаттамасы

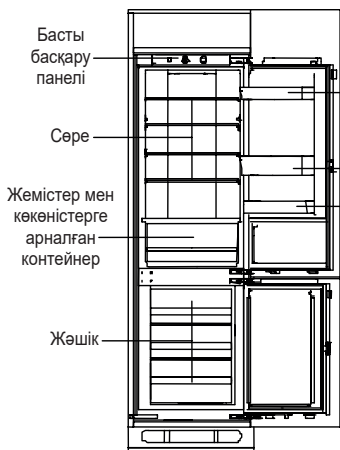

(Суретте BCFE625AWRU үлгісі суреттелген)





(Суретте BCFT628AWRU үлгісі суреттелген)

Ескерту таңбалары

Құрметті Naier өнімін сатып алушылар!





Біздің компаниямыздың бұйымын таңдағаныңыз және пайдаланғаныңыз үшін алғысымызды білдіреміз. Сізге бұйымның пайдалану жөніндегі нұсқаулығымен танысуға көмектесу үшін төменде нұсқаулықта пайдаланылатын таңбалар мен белгілердің түсіндірмесі келтірілген:

 Тыйым салынады	<p>Осындай таңбамен белгіленген кез келген мәтін жол берілмеуі тиіс әрекетті білдіреді, әйтпесе, бұйымның зақымдалуы немесе сынуы немесе пайдаланушы үшін қауіпті жағдайдың туындауы мүмкін.</p>
 Назар аударыңыз	<p>Осындай таңбамен белгіленген кез келген мәтін бұйымның қауіпсіз пайдаланылуына және пайдаланушының қауіпсіздігіне қатысты. Сондықтан көрсетілген талаптарды қатаң сақтау қажет. Керісінше жағдайда, бұйымның зақымдалуы немесе сынуы немесе пайдаланушы үшін қауіпті жағдай орын алуы мүмкін.</p>
 Абай болыңыз	<p>Осындай таңбамен белгіленген кез келген мәтінге жоғары назар аудару керек, әйтпесе дұрыс пайдаланбау нәтижесінде бұйым зақымдалуы немесе сынуы немесе өзге залал келтірілуі мүмкін.</p>

Қауіпсіздік техникасы

қағидалары

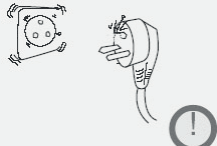
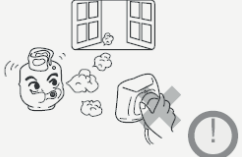
(Электрлі)

<p>Тоңазытқыш жиілігі 50 Гц, 220-240 В айнымалы ток қуат беру көзінен жұмыс істейді. Кернеу айырымы тоңазытқыштың қосылмай қалуына, температуралық реттегіштің немесе компрессордың зақымдалуына және компрессордың жұмыс істеу кезінде оқыс шуылдың пайда болуына әкеліп соғуы мүмкін. Егер кернеу мәні көрсетілген диапазонның шегінен тыс шығып кетсе, автоматты тұрақтандырғышты пайдаланған жөн.</p> 	<p>Әрдайым тиісті жерге тұйықталған қуаттау көзін пайдалану қажет. Барлық тоңазытқыштар 3-қадауышты ашасымен жеткізіледі, оны тиісті үлгідегі розеткаға қосу керек. Тоңазытқыш жұмыс істеп тұрғанда жерге тұйықтаушы түйіспені ажыратуға немесе алып шығуға болмайды.</p> 
<p>Қуаттау баусымының зақымдалуына жол бермеңіз</p> <ul style="list-style-type: none">• Ашаны розеткадан суырып алу үшін баусымнан тартпаңыз. Ашаны мықтап ұстап, өзіне қарай тартып, розеткадан суырып алу керек. <p>Тоңазытқышты қуаттау баусымының үстіне қоймаңыз және оны баспаңыз. Тоңазытқышты қабырғадан жылжитқан кезде сақтық сақтаңыз, қуаттау баусымының бұралып қалуына немесе зақымдалуына жол бермеңіз.</p> 	<p>Қуаттау баусымының тозу немесе өзге зақымдалуы жағдайында:</p> <p>Ұзындығы бойынша жарықтары немесе қажалуы бар баусымды пайдаланбаңыз. Жарықтары немесе қажалуы болған кезде қуаттау баусымын өндірушінің нұсқауларына сәйкес жөндеу орталығында ауыстыру керек.</p> 
<p>Жанғыш газдардың, мысалы, көмір газының ағып кетуі жағдайында:</p> <ul style="list-style-type: none">• Ағып кетуге қатысы бар шұраны жауып тастаңыз;• Есік пен терезені ашыңыз;• Тоңазытқыш пен аспаптардың розеткадан қосылуы мен сөндірілуіне жол бермеңіз. 	<p>Төмендегі жағдайларда қуаттау баусымының ашасын розеткадан ажырату керек:</p> <ul style="list-style-type: none">• Тазалау немесе қандай да бір жөндеу алдында тоңазытқышты желіден ажыратыңыз.• Зақымдалған шамды ауыстыру алдында немесе электр соққысынан қорғау үшін тоңазытқышты желіден ажыратыңыз. 

Қауіпсіздік техникасы

қағидалары

(Пайдалану)

Тоңазытқышта жанғыш, жарылысқауіпті және уытты материалдарды, сондай-ақ жоғары коррозиялық қабілетті қышқылдар мен сілтілерді сақтауға тыйым салынады.



Бұл бұйым үй тоңазытқышы болып табылады. Ұлттық стандартқа сәйкес оны тек азық-түлік өнімдерін сақтау үшін пайдалануға болады және қан, медициналық, биологиялық өнімдерді сақтау үшін және өзге көзделмеген мақсаттарда пайдалануға тыйым салынады.



Жану қауіпіне жол бермеу үшін тоңазытқыштың жанында бензинді немесе өзге жанғыш материалдарды сақтамаңыз және олармен жұмыс істеменіз.



Тоңазытқышты пайдалануға енгізгеннен кейін мұздатқыш бөлігіндегі суық беттерге жанасуға жол бермеңіз, әсіресе сулы немесе ылғалды қолмен. Керісінше жағдайда тері қабатының осы тым суық беттерге жабысып қалуы орын алуы мүмкін.



Бөтелкелердің жарылуына жол бермеу үшін шөлмектегі сыра, сусындар және т.б. мұздатқыш камераға салмаңыз.



Жарақаттау қауіпі бар құлауына немесе тоқтың ағып кетуіне себеп болуы мүмкін сұйықтықтың төгілуіне жол бермеу үшін тоңазытқыштың үстіне орнықсыз заттарды (мысалы, ауыр заттарды, сұйықтығы бар сыйымдылықтарды) қоймаңыз.

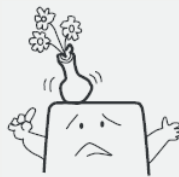

Қауіпсіздік техникасы

қағидалары

(Қызмет көрсету)

Тоңазытқышты өз қолымен бөлшектеуге, конструкциясына араласуға және салқындатқыш контурын зақымдауға тыйым салынған. Тоңазытқышқа қызмет көрсету техникалық мамандармен жүзеге асырылуы тиіс.

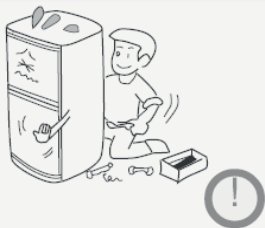

Тоңазытқыштың оқшаулағыш қасиеттерінің бұзылуына жол бермеу мақсатында тоңазытқышты жуу үшін суды қолданбаңыз, оны дымқыл немесе оған су шашырайтын жерде орналастырмаңыз.



Электр желісі істен шыққанда немесе тазалау алдында қуаттау баусымының ашасын розеткадан суырып, үздіксіз қосудан компрессордың зақымдалуын болдырмау үшін қосуға дейін кемінде 5 минут күту керек.

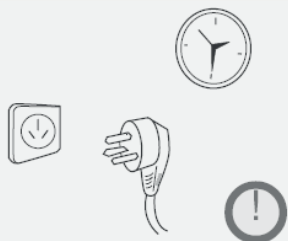

Есіктің шалқасынан ашылғанда жарақат алмау үшін және тоңазытқыштың құлап кетпеуі үшін шкафтың есігімен ойнамаңыз.

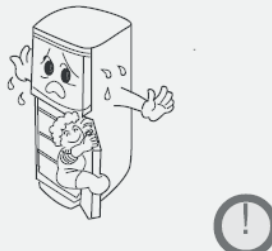

Электрмагнитті кедергілердің әсер етуі немесе өзге жағдайлардың орын алмауы үшін қуаттау баусымының ашасын, кернеу тұрақтандырғышын, микротолқынды пешті немесе өзге электр аспаптарын тоңазытқыштың үстіне қоймаңыз және қандай да бір электр аспаптарын (ұсынылатын үлгілерді қоспағанда) тоңазытқыштың ішінде пайдаланбаңыз.



Егер сіздің ескі тоңазытқышыңыз ендігері пайдаланылмайтын болса, біз есіктерін және есік тығыздамаларын шешіп алуды ұсынамыз. Бұл тоңазытқыштың балаларға қауіптілігін төмендетеді.

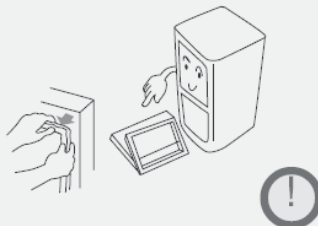

Орналастыру

Тоңазытқыш жылу көздерінен алшақ жерде орналасуы керек және оның жұмыс сапасына теріс әсер етпейтіндей тікелей күн сәулесінен қорғалуы керек.



Тоңазытқыш жабық шкафқа кіріктірілуі керек. Шкафтың сипаттамасында көрсетілген өнімнің жалпы өлшемдерін есепке алыңыз.

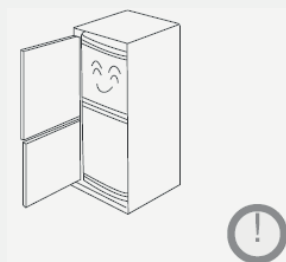

Тоңазытқышты дымқыл жерде немесе оған су шашырандылары жиі түсетін жерде орналастырмаңыз. Тот пайда болмау үшін немесе тоңазытқыштың оқшаулағыш қасиеттерін бұзбау үшін су шашырандысын немесе кірді жұмсақ шүберекпен дереу тазалау керек.

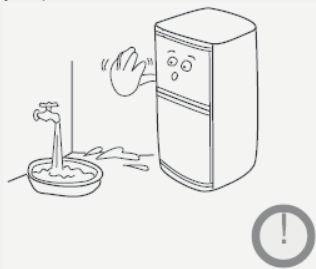

Тоңазытқышты суық немесе аяз, ашық ауа немесе жаңбыр әсеріне шалдықтырмаңыз.



Пайдалануға дайындау

- ① Барлық қаптау материалдарын алып тастаңыз. Бұған пенопластты негіз және тоңазытқыштың керек-жарақтарын ішкі және сыртқы жағынан ұстап тұратын барлық жабысқақ таспалар кіреді.

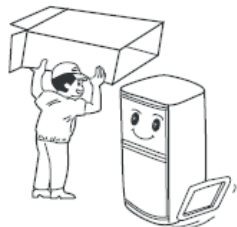

- ② Тоңазытқышпен қоса берілетін барлық керек-жарақтар мен материалдарды тексеріңіз.
- Барлық компоненттердің қаптау қағазына сәйкес келетініне көз жеткізіңіз.
Айырмашылықтар болған жағдайда, сатып алынған дүкенге хабарласыңыз.



- ③ Тоңазытқышты тиісті жерге қойыңыз («Орналасыру» бөлімінен орнату тәртібін қараңыз).

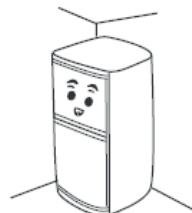

- ④ Қолданудан бұрын тоңазытқышты жуу керек (төмендегі «Тазалау» бөлімінен толық нұсқауларды қараңыз).



- ⑤ Күту уақыты
Тоңазытқышты түзеп, тазалағаннан кейін, оның қалыпты жұмысын қамтамасыз ету үшін оны қосудан бұрын 30 минут немесе одан артық күтіңіз.

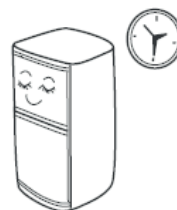

Орнату жөніндегі нұсқаулық

Тоңазытқыштың қалыпты жұмыс істеуін қамтамасыз ету үшін келесі орнату процедураларын орындаңыз.

Орнату кезіндегі қалпы

Тоңазытқышты күн сәулесі тікелей түсетін жерлерге, ас үй плитасының, ыдыс жуғыш машинаның немесе басқа жылыту құрылғыларының жанына қоймаңыз.

Қуат көзі

Тоңазытқышты орнату кезінде қуаттау баусымының ашасын розеткаға еркін орнатуға және алып шығуға болатынына көз жеткізіңіз.

Тоңазытқыштың кездейсоқ сөнуіне жол бермеу үшін оны арнайы розеткаға қосу керек. Тоңазытқышқа арналған розеткаға басқа қуаттау баусымдарының немесе электр аспаптарының ашаларын қосуға болмайды. Егер тармақтағыш бірнеше қуаттау баусымының салмағынан қабырға розеткасынан құлап кетуі мүмкін болса, қандай да бір ұзартқыштарды немесе желілік тармақтағыштарды пайдаланбаңыз.

Қуат көзіне қойылатын талаптарды тоңазытқыштың сол жағына орнатылған паспорттық маңдайшадан қараңыз.





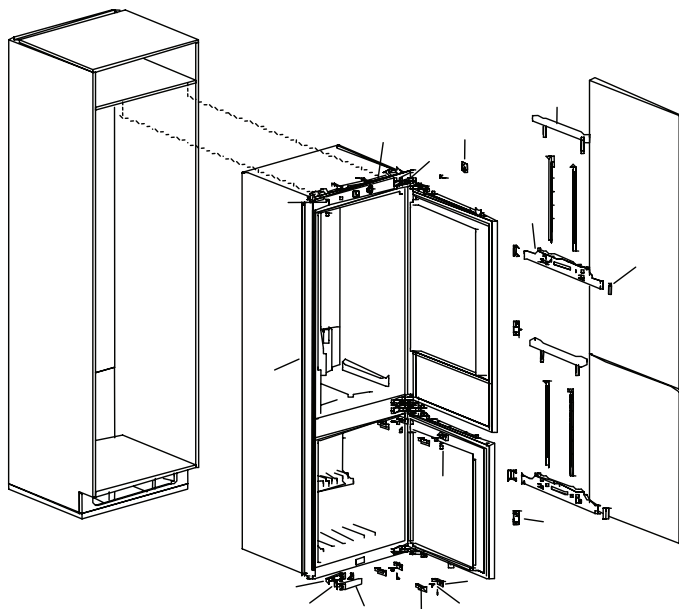





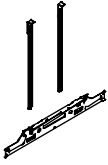

Тоңазытқыш тиісті түрде жерге тұйықталу керек.

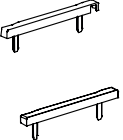
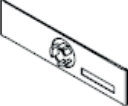
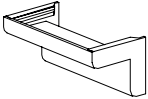
Толық схема



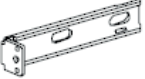
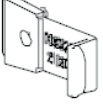

Орнату жөніндегі нұсқаулық

Негізгі бөлшектер тізімі

1. Саңылауды реттеуге арналған тілімше	2. Жоғарғы бекіткіш тілімше және өлшеуіш төрткілдеш	3. Төменгі бекіткіш тілімше	4. Бүйірлік тығыздау (резеңке)
			
4 дана	2 дана (орнатылған)	4 дана	2 дана
5. Жоғарғы қаптама	6. Жоғарғы бекіткіш тілімшенің жоғарғы қақағы	7. Топса қақағы	8. Төменгі бекіткіш тілімше қақағы
			
1 дана	2 дана (орнатылған)	4 дана (орнатылған)	4 дана
9. Жоғарғы бекіткіш бөлшектер	10. Жоғарғы бекіткіш тілімше корпусының қақағы	11. Төменгі бекіткіш аяқтың қақағы	12. Төменгі бекіткіш аяқ
			
2 дана	4 дана	1 дана	1 дана
13. Қалпын реттеу тілімшесі	14. Есікті тығыздау қаптамасы	15. Бұрамашеге	16. Төменгі бекіткіш тілімшенің бұрандасы
			
1 дана	2 дана	32 дана	4 дана

T15 және T18 шкафтары үшін қалыңдығы әр түрлі тілімшенің екі үлгісі шығарылады.

Магнит ұстағыш	Есік магниті
	

Орнату жөніндегі нұсқаулық

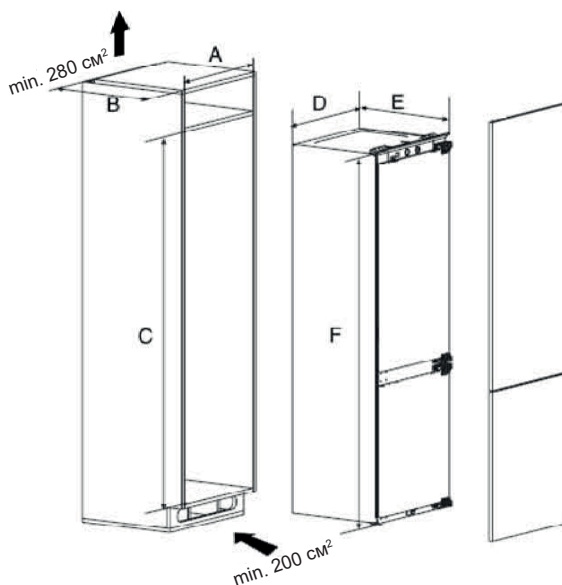

1-сурет: бөлшектелген түрдегі корпус

Шафтардың өлшемдері (мм) (ең аз саңылауды ескере отырып)	
A Ішкі ені	560-570
B Жалпы тереңдігі	Мин. 550
C Ішкі биіктігі	1776-1782
Бұйымның өлшемдері (мм)	
D Жалпы ені	555
E Жалпы тереңдігі	540
F Жалпы биіктігі	1773

Орнату жөніндегі нұсқаулық

■ Шкафты орнату алдындағы дайындау жұмыстары

1. Есіктің ашылу бағытын анықтау

Тоңазытқышты құрастырудың зауыттық нұсқасы есікті солдан оңға қарай ашуды көздейді. Есікті оңнан солға қарай ашу қажет болса, жоғарғы және төменгі топсаларды ауыстырыңыз және оларды тоңазытқыштың сол жағына орнатыңыз. Орнату кезінде топсаларды өзгерту бағыты төмендегі суретте көрсетілген.

2. Саңылауды реттеу тілімшесін орнату

T18 шкафын пайдалану кезінде оны орнату үшін саңылауды реттеу тілімшесі қажет емес. T15 шкафын пайдалану кезінде оны орнату үшін саңылауды реттеу тілімшесі қажет емес.

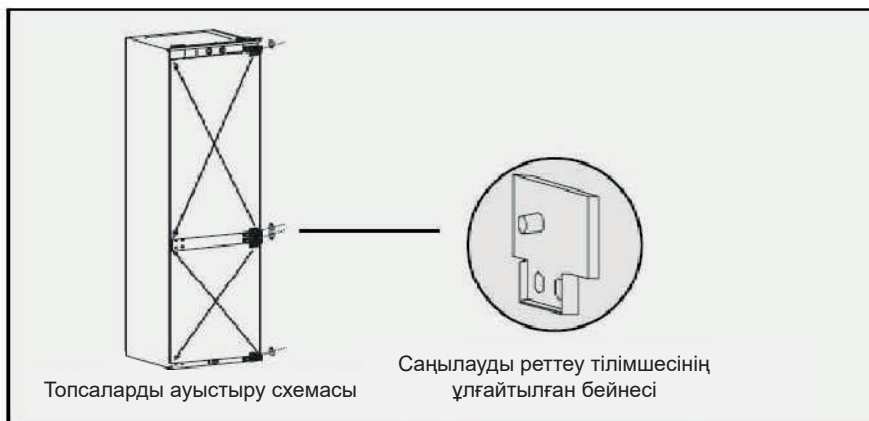

Назар аударыңыз

T18 шкафы қабырғасының қалыңдығы 18 мм құрайды
T15 шкафы қабырғасының қалыңдығы 15 мм құрайды

3. Жоғарғы бекітпелер мен жоғарғы қаптамаларды орнату

Тоңазытқыштағы жоғарғы бекітпелерді бұрандалармен бекітіңіз, содан кейін тоңазытқыштың үстіңгі қаптамасын орнатыңыз және оны ілгері және кейін жылжытуға болатындығына көз жеткізіңіз. (Егер үстіңгі қаптама шкафтың бетінен ұзын болса, оны тиісінше кесіңіз.)

4. Төменгі бекіткіш аяқты және қалпын реттеу тілімшесін орнату

Алдымен, тоңазытқыштың төменгі бекіткіш аяғын бұрандалармен бекітіңіз, содан кейін реттеу тілімшесін төменгі бекіткіш аяқтың сол жағына бастырыңыз.

Орнату жөніндегі нұсқаулық

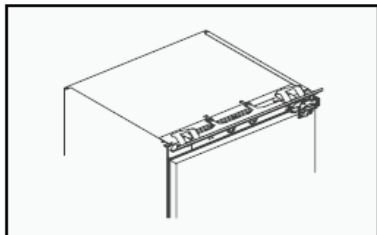

Үстіңгі қаптаманы орнату

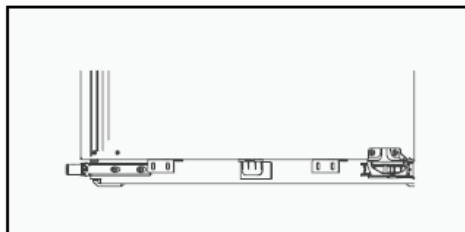

Төменгі бекіткіш аяқты және қалпын
реттеу тілімшесін орнату

5. Тығыздағыш қаптамаларды реттеңіз

Компрессордың артқы қаппағындағы тығыздағыш қаптамалар жәшіктің қабырғаларына жабысып тұратындай реттеп, конденсатор мен жәшіктің арасындағы қашықтық 10 мм-ден асатындығына көз жеткізіңіз.

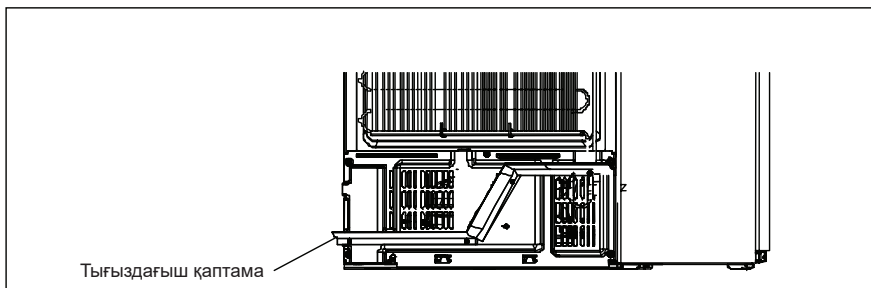

6. Есіктің тығыздау қаптамасын орнату

Есіктің тығыздау қаптамасын алып тастаңыз және оны топсаға бекітіңіз.

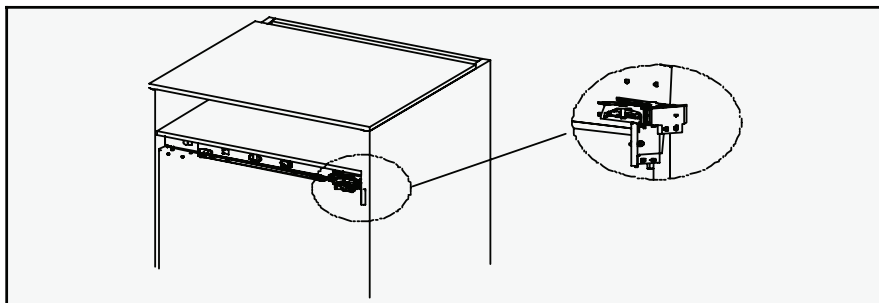

Орнату жөніндегі нұсқаулық

■ Тоңазытқышты шкафқа орнату

1. Қуаттау баусымын жәшіктің артқы жағындағы саңылау арқылы өткізіңіз. Егер розетка шкафтың ішінде орналасса, тоңазытқыштың қуаттау баусымының ашасын розеткаға қосып, содан кейін тоңазытқышты шкафқа орнатыңыз.
2. Тоңазытқышты шкафқа орналастырыңыз, ал содан кейін тоңазытқыштың қалпын есіктің тығыздау қаптамасы шкаф бүйірінің алдыңғы бетіне мықтап басылатындай, ал қалпын реттеу тілімшесі шкафтың бүйірінің ұшына мықтап басылатындай етіп реттеңіз.

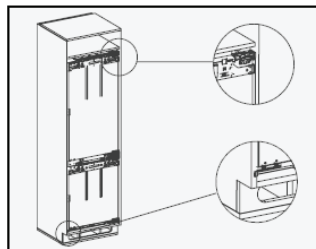

Абай болыңыз

Қуаттау баусымдарын жаншып тастамау үшін сақтық танытыңыз.
Қуаттау баусымы зақымдалғанда тұтану орын алуы мүмкін.

3. Тоңазытқыштың көлденең қалпын тоңазытқыш пен шкаф бүйірліктері арасындағы саңылаулар бірдей болатындай реттеңіз.
4. Топсаларды бұрандалардың көмегімен бекітіңіз (2 бұранда, 1-бұранда 1-топсаны бекіту үшін, ал 2-бұранда – 4-топсаны бекіту үшін пайдаланылады). Қалған бұрандаларды бұрама тесіктерге кіргізіңіз және шкаф есіктерін орнатқаннан кейін оларды қатты тартып бұраңыз.

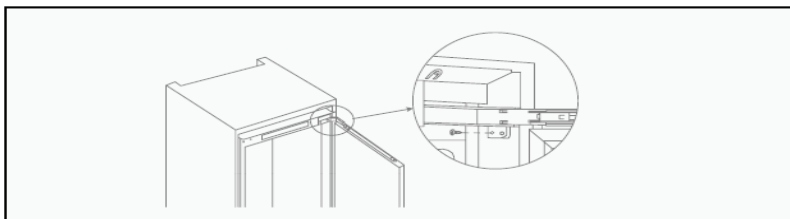

Топсаларды бекітуге арналған бұрандалар

5. Төменгі бекіткіш аяқты және қалпын реттеуге арналған тілімшені бұрамашегелердің көмегімен шкаф бүйірлігіне бекітіңіз.

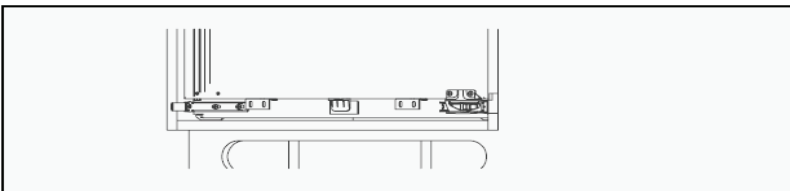

Орнату жөніндегі нұсқаулық

Шкафтың жоғарғы есігін орнату

1. Өлшеуіш төрткілдешті оның жоғарғы ұшы шкафтың жоғарғы қапталдық бетіне тығыз қысылатындай тігінен жылжытыңыз. Төмендегі суретті қараңыз:

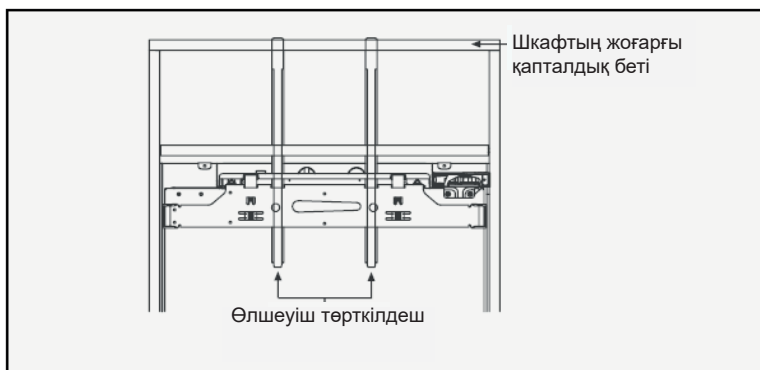

2. Жоғарғы бекіткіш тілімшедегі алтықырлы бұрандаларды босатыңыз, содан кейін оны өлшеуіш төрткілдешпен бірге шешіп алыңыз. Төмендегі суретті қараңыз:

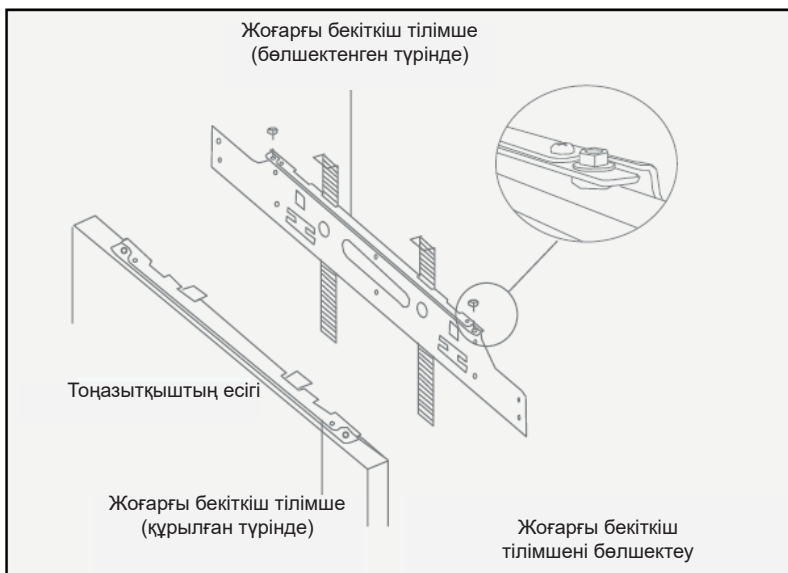

Орнату жөніндегі нұсқаулық

- Тоңазытқыштың жоғарғы есігін аударыңыз, оны таза еденге қойыңыз және жоғарғы бекіткіш тілімшені шкаф есігінің жоғарғы қапталдық бетіне тығыздап қысыңыз.
- Жоғарғы бекіткіш тілімшені, өлшеуіш төрткілдешті шкаф есігінің жоғарғы қапталдық бетіне тығыз қысып, шкаф есігіне қатысты центрлеңіз. Тегістегеннен кейін оны бұрамашеге көмегімен бекітіңіз. Төмендегі суретті қараңыз:

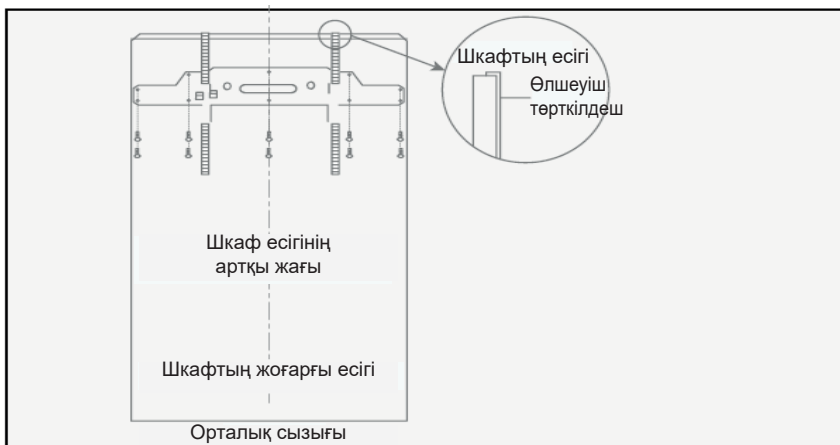

- Жоғарғы бекіткіш тілімшенің өлшеуіш төрткілдешін суырып шығарыңыз.
- Тоңазытқыштың есігін ашып, шкафтың құрылған жоғарғы есігін тоңазытқыштың жоғарғы жағындағы биіктікті реттеу бұрандасына іліңіз және оны алтықырлы сомындар арқылы бекітіңіз (есіктің көлденең жазықтықта жылжуына мүмкіндік беру үшін оларды тым қатты тартпаңыз).



Орнату жөніндегі нұсқаулық

7. Шафтың есіктерін көзделген тәсілмен реттеңіз. Реттеуді аяқтаған соң, тоңазытқыш есігі мен шаф есігін бекіту үшін төменгі бекіткіш тілімшені пайдаланыңыз.



Орнату жөніндегі нұсқаулық

Шкафтың төменгі есіктерін орнату

1. Өлшеуіш төрткілдешті оның жоғарғы ұшы шкафтың жоғарғы есігінің төменгі қапталдық бетіне тығыз қысылатындай тігінен жылжытыңыз. Төмендегі суретті қараңыз:



2. Жоғарғы бекіткіш тілімшедегі алтықырлы бұрандаларды босатыңыз, содан кейін оны өлшеуіш төрткілдешпен бірге шешіп алыңыз. Төмендегі суретті қараңыз:

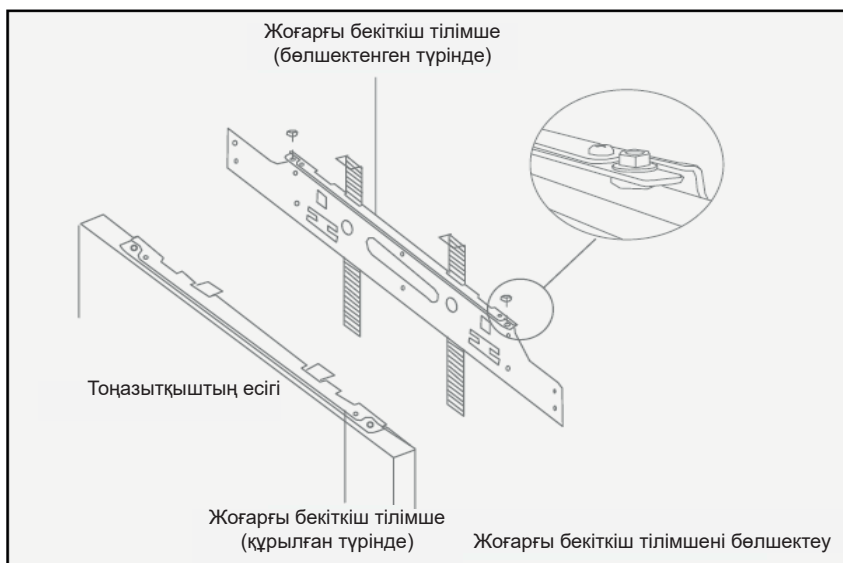

Орнату жөніндегі нұсқаулық

- Тоңазытқыштың төменгі есігін аударыңыз, оны таза еденге қойыңыз және жоғарғы бекіткіш тілімшені шкаф есігінің жоғарғы қапталдық бетіне тығыздап қысыңыз.
- Жоғарғы бекіткіш тілімшені, өлшеуіш төрткілдешті шкаф есігінің жоғарғы қапталдық бетіне тығыздап қысып, шкаф есігінің орталық сызығына қатысты тегістеңіз. Тегістегеннен кейін оны бұрамашеге көмегімен бекітіңіз. Төмендегі суретті қараңыз:

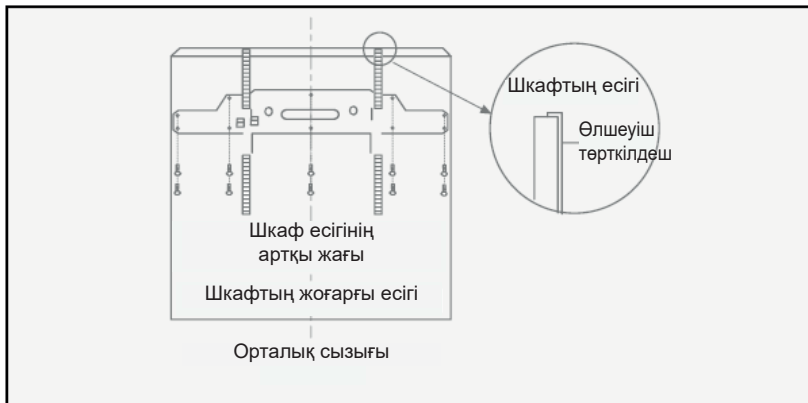

- Жоғарғы бекіткіш тілімшенің өлшеуіш төрткілдешін суырып шығарыңыз.
- Тоңазытқыштың есігін ашып, шкафтың құрылған жоғарғы есігін тоңазытқыштың жоғарғы жағындағы биіктікті реттеу бұрандасына іліңіз және оны алтықырлы сомындар арқылы бекітіңіз (есіктің көлденең жазықтықта жылжуына мүмкіндік беру үшін оларды тым қатты тартпаңыз).



Орнату жөніндегі нұсқаулық

7. Шафтың есіктерін көзделген тәсілмен реттеңіз. Реттеуді аяқтаған соң, тоңазытқыш есігі мен шаф есігін бекіту үшін төменгі бекіткіш тілімшені пайдаланыңыз.

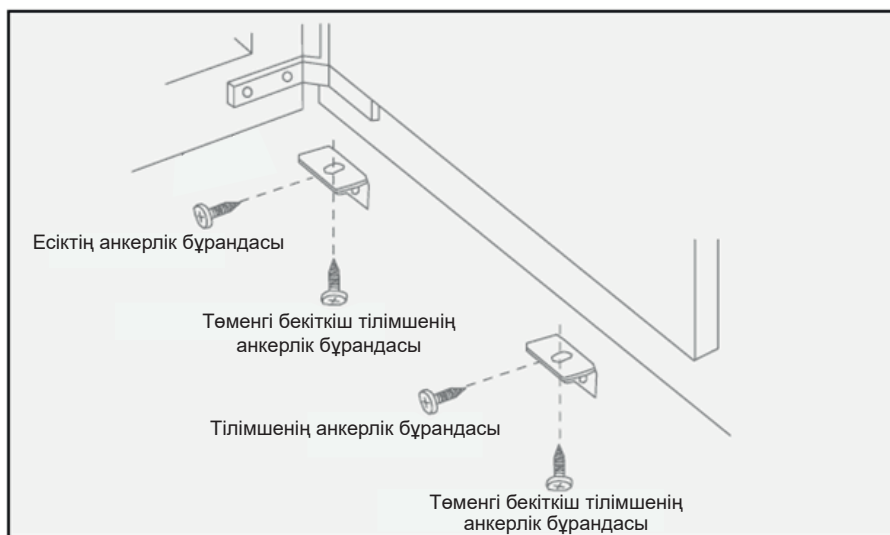

Орнату жөніндегі нұсқаулық

Шкафтың есігін реттеу

Шкаф есігінің жоғарғы қапталын реттеу

1. Тоңазытқыш есігінде бекіткіштерді жинаудың тәртібін шкаф есіктерін орнату әдісінің сипаттамасынан қараңыз.
2. Есіктің биіктігін (X) реттеу үшін биіктікті реттеу сомынын (A) кілттердің (диаметрі шамамен 5 мм) көмегімен бұрыңыз. Жоғарғы бекіткіш тілімшенің екі жағындағы саңылауларды тексеріңіз және, биіктікті түзету қиын болса, оларды реттеңіз.
3. Көлденең реттейтін сомынды (B) сәл босатыңыз, содан кейін есікті абайлап басқа жайғасымға жылжытыңыз (Y) (шамамен 5 мм-ге). Жоғарғы бекіткіш тілімшенің екі жағындағы саңылауларды тексеріңіз және, биіктікті түзету қиын болса, есіктің қалпын реттеңіз.
4. Тереңдікті реттейтін сомынды (C) сәл босатыңыз, содан кейін, тереңдікті реттей отырып, есікті жылжытыңыз (шамамен 3 мм-ге) және сомынды тартып бұраңыз. Шкафтағы екі жақтағы саңылауларды тексеріңіз және, биіктікті реттеу қиын болса, есіктің қалпын реттеңіз.

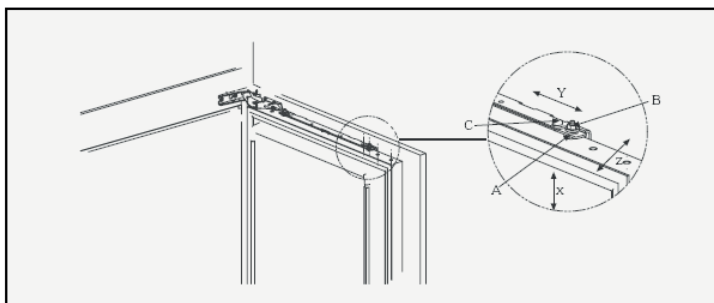

13-сурет: Шкаф есігінің жоғарғы қапталын реттеу

Шкаф есігінің төменгі қапталын реттеу

1. Сомындарды сәл босатыңыз, тереңдікті (Z) реттеңіз, содан кейін бұрандаларды қатты тартып бұраңыз.
2. Бұрамашегелерді төменгі бекіткіш тілімшенің қалған тесіктеріне кіргізіңіз және, шкаф есігінің қалпын көлденеңінен тегістеп, оларды тартып бұраңыз.

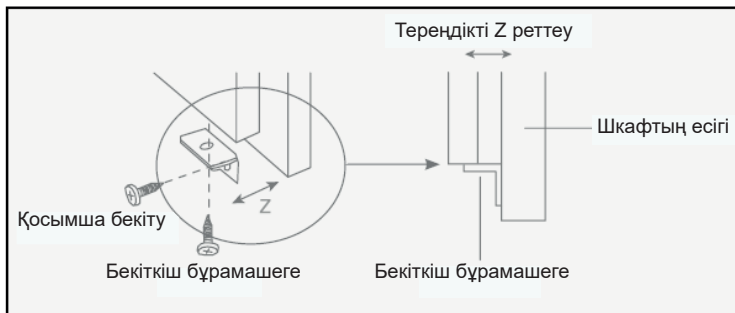

14-сурет: Шкаф есігінің төменгі қапталын реттеу

Орнату жөніндегі нұсқаулық

Орнатуды аяқтау

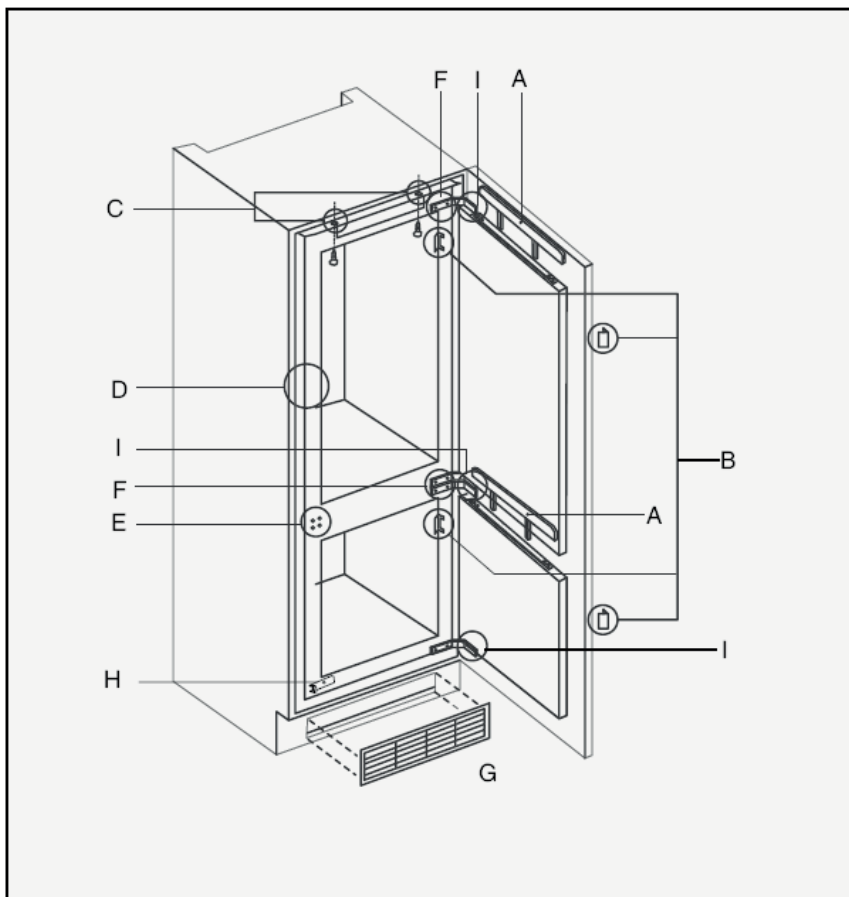

Орнатқаннан кейін қалпын реттеу

Орнату жөніндегі нұсқаулық

1. Жоғарғы бекіткіш тілімшенің қақпақтарын жоғарғы тілімшеге кіргізіңіз (2 дана, А-суретін қараңыз).

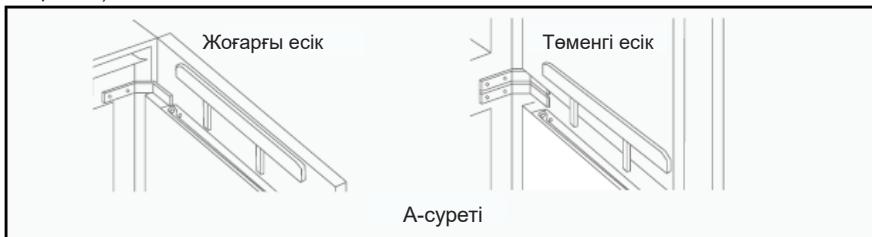

2. Жоғарғы бекіткіш тілімшенің қақпақтарын жоғарғы/төменгі тілімшеге кіргізіңіз (4 дана, В-суретін қараңыз).

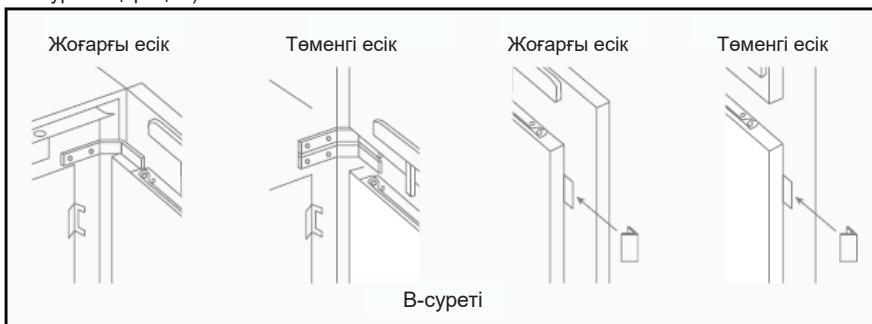

3. Оларды бұрамашегелер көмегімен тоңазытқышқа бекітіңіз, содан кейін жоғарғы қаптаманы кіргізіңіз (С-суретін қараңыз).

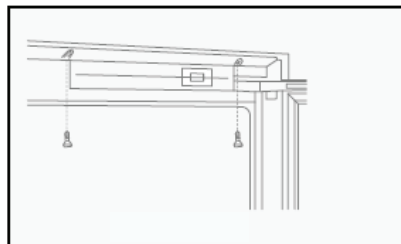

4. Тоңазытқыш пен шкаф арасындағы саңылауға екі бүйірлік тығыздама кіргізіңіз (D-суретін қараңыз), содан кейін тоңазытқыштың бүйірлігіне магниттік тығыздамаларды бекітіңіз.

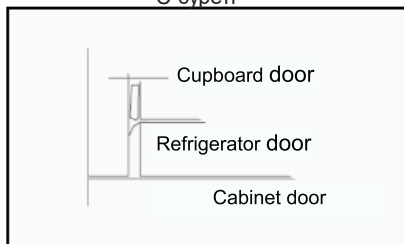

Орнату жөніндегі нұсқаулық

5. Топса жайғасымы ауысқанда топсаның тесігіне қондырма сұққышты (4 дана, Е-суретін қараңыз) кіргізуді ұмытпаңыз. Егер топса жабылмаса, топса тесігінен сұққышты суырып алыңыз және топсалардың қалпын реттеңіз. Сұққышты басқа жақта бекітілген топсаның тесігіне кіргізіңіз.
6. Топсалардың бітеуіштерін кіргізіңіз (4 дана, F-суретін қараңыз);
7. Желдеткіш торды (жеке жеткізіледі) кедергіні азайтатын тілімшеге орнатыңыз (G-суретін қараңыз). Желдеткіш торды тілімше тесігіне бекітіңіз.
8. Бекіткіш аяқтағы бұрандаларды тартып бұраңыз, содан кейін жоғарғы және төменгі аяқтарға арналған қақпақтарды орнатыңыз (H-суретін қараңыз).
9. Топсаларды тиісті тесіктерге бұралған анкерлік бұрандалар көмегімен бекітіңіз (I-суретін қараңыз).
10. Топсаларды тиісті тесіктерге бұралған анкерлік бұрандалар көмегімен бекітіңіз (I-суретін қараңыз).

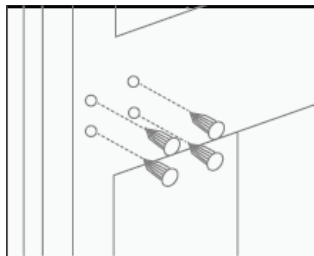

E-суреті

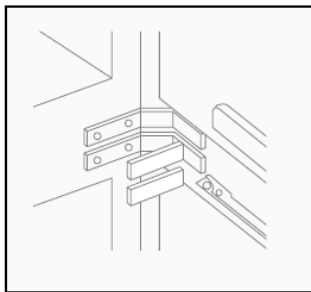

F-суреті

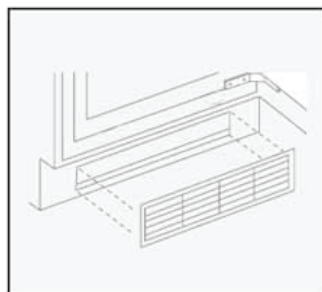

G-суреті

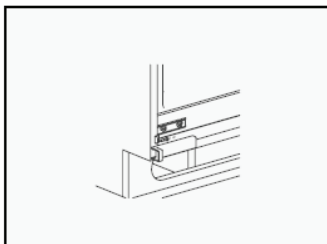

H-суреті

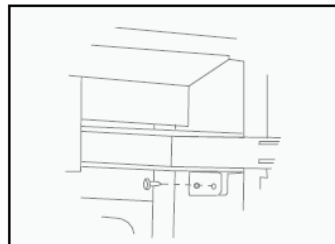

I-суреті

Орнату жөніндегі нұсқаулық

■ Электр энергиясын үнемдеу жөніндегі кеңестер

Электр энергиясын үнемдеу үшін көптеген жеңіл және қолайлы тәсілдер бар.

■ Орнатқан кезде

Тоңазытқышты температурасы ең төмен үй-жайда орналастырыңыз. Тікелей күн сәулелерінің әсерінен және жылыту батареяларымен, желдеткіш құрылғыларымен немесе басқа жылыту жабдықтарымен жанасуға жол бермеңіз.

Тоңазытқыш, орнату жөніндегі нұсқаулыққа сәйкес, жақсы желдетілетіне көз жеткізіңіз.

■ Пайдалану барысында

Ауаның кедергісіз айналымын қамтамасыз ету үшін тоңазытқышқа шамадан тыс азық-түлік салмаңыз.

- Сөрелерді ештеңемен жаппаңыз (мысалы, жұқалтыр, балауыз қағаз немесе майлықтар), бұл ауа айналымына теріс әсер етеді.
- Тоңазытқышқа бір уақытта шамадан тыс ыстық өнім салмаңыз. Суық ауа айналымының қарқындылығын барынша арттыру үшін тоңазытқыштың ауа арнасының алдында жеткілікті бос орын қалдырыңыз.
- Тоңазытқыш үштен екісіне толған кезде тоңазытқыштың салқындату қабілеті максимумға жетеді.
- Тоңазытқышты қажеттіліксіз ашпауға тырысыңыз және оның есігі ашылған түрінде жұмыс істеуін барынша азайту үшін азық-түлікті тоңазытқышта тиісінше орналастырыңыз.

■ Азық-түлікті тоңазыту немесе мұздату камерасына салудан бұрын

- Барлық қаптау материалдарын алып тастаңыз
- Тоңазытқышты өндіру және тасымалдау кезінде пайда болған шаңды кетіру үшін тоңазытқыштың ішін жылы сумен және жуғыш затпен тазалаңыз.
- Тоңазытқышты пайдаланудың басында ерекше иіс болады. Алайда, тоңазытқыштың температурасы төмендеген сайын ол жоғалады.
- Бөліктердің әрқайсысы қажетті температураға дейін салқындауы үшін, тоңазытқыштың 2-3 сағат жүктемесіз жұмыс істеуіне мүмкіндік беріңіз.



Көлемін үлкейту үшін мұздату камерасынан жәшікті шығарып тастауға болады, алайда төменгі жәшікті орнында қалдырған жөн.

Назар аударыңыз

Функциялардың сипаттамасы

■ Механикалық тұтқалардың (BCFE625AWRU) орналасуының суреті

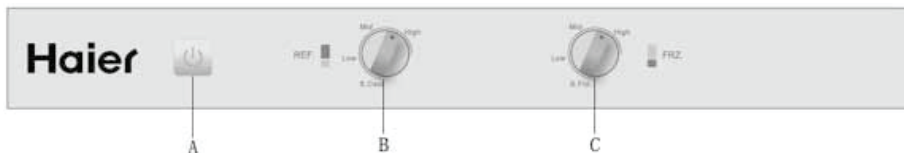

- A: Қуат көзін сөндіргіш: тоңазытқыштың қуат көзін сөндіру және қосу.
B: Салқындатуды реттеу: салқындату аймағын және жылдам салқындату функцияларын баптау.
C: Мұздатуды реттеу: мұздату аймағын және жылдам мұздату функцияларын баптау.

■ Реттеу

■ Қуат көзін іске қосу

Тоңазытқышты сөндіру үшін қуат көзін сөндіргішті  басып, 3 секунд бойы ұстап тұрыңыз. Тоңазытқышты іске қосу үшін сөндірілген күйде дәл сол операцияны қайталаңыз.

■ Тоңазытқыш камерасының температурасын реттеу

Салқындатуды реттеудің тұтқасын келесі қалыптарға қоюға болады: «Low» (Төмен), «Medium» (Орташа) және «High» (Қарқынды). «Quick Refrigerating» (Жылдам салқындату), «Low», «Medium» және «High» режимдерін таңдау үшін тұтқаны сағат тілі бағыты бойынша ең жоғары мәнге дейін бұрыңыз.

■ Мұздатқыш камерасының температурасын реттеу

Мұздатуды реттеу тұтқасын келесі қалыптарға қоюға болады: «Low» (Төмен), «Medium» (Орташа) және «High» (Қарқынды). «Quick Freezing» (Жылдам мұздату), «Low», «Medium» және «High» режимдерін таңдау үшін тұтқаны сағат тілі бағыты бойынша ең жоғары мәнге дейін бұрыңыз.

■ Жылдам мұздату функциясын іске қосу

Мұздату температурасын реттеу тұтқасын «Quick Freezing» (Жылдам мұздату) қалпына орнатыңыз, ұзақтығы 50 сағат құрайтын жылдам мұздату режимі аяқталғаннан кейін мұздатқыш камера «Low» режиміне көшеді.

■ Жылдам салқындату функциясын іске қосу

Салқындату температурасын реттеу тұтқасын «Quick Refrigerating» (Жылдам салқындату) қалпына орнатыңыз.

■ Ашық есік туралы сигнал

Егер тоңазытқыштың немесе мұздатқыштың есігі 60 секундтан артық ашық тұрса, 0,5 с аралықпен ызылдауықтың сигналы үш рет естіледі. Егер тоңазытқыштың есігі бұрынғыдай ашық болса, сіз есікті жаппағанша сигнал әр 30 секунд сайын үш реттен естілетін болады.

Функциялардың сипаттамасы

Дисплейдегі сенсорлық түймешіктердің орналасуы (BCFT628AWRU үлгісі үшін)

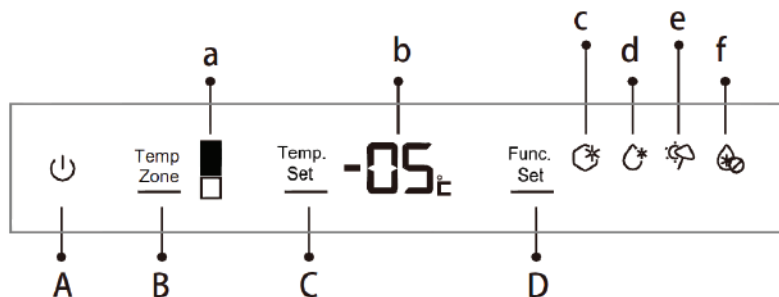

- a** “Temp Zone” индикаторы: баптау үшін таңдалған камераны көрсету немесе оның ағымдағы мәні.
 - b** Дисплейдегі температура индикаторы: баптаулардың ағымдағы деңгейін көрсету немесе тоңазыту камерасының температуралық мәні.
 - c** “Жылдам мұздату” индикаторы: “Жылдам мұздату” режимінің күйін көрсету.
 - d** “Жылдам салқындату” индикаторы: “Жылдам салқындату” режимінің күйін көрсету.
 - e** “Демалыс” индикаторы: “Демалыс” режимінің күйін көрсету.
 - f** “Тоңазыту камерасы сөндірулі”: “сөндірулі” күйдегі тоңазыту камерасының күйін көрсету.
- A** Қуат көзі: қуат көзін іске қосу/сөндіру.
 - B** Камераны таңдау (Temp Zone): баптау үшін камераны таңдау (тоңазыту немесе мұздату)
 - C** Температураны баптау (Temp Set): таңдалған камераның температурасын реттеу.
 - D** Функцияны таңдау: “Жылдам мұздату”, “Жылдам салқындату”, “Демалыс” және “Тоңазыту камерасы сөндірулі” функцияларын таңдау.

Пайдалану

Қуат көзін іске қосу

Тоңазытқышты сөндіру үшін “Қуат көзі” түймешігіне басыңыз және 3 секунд ішінде басып ұстаңыз, қайталап іске қосу үшін дәл солай “Қуат көзі” түймешігіне басыңыз және 3 секунд ішінде басып ұстаңыз.

Функциялардың сипаттамасы

Тоңазыту камерасының температурасын баптау

“Temp Zone” түймешігіне басқанда камераларды көрсету белгілері шеңбер бойымен ауысатын болады, тоңазыту камерасын таңдаңыз, яғни тоңазыту камерасын көрсететін белгі жарықтандырылатын болады, температура индикаторында нақты температура көрсетіледі. “Температураны баптау” (Temp Set) түймешігіне басып, қажетті температураны таңдаңыз, түймешікке әр басу мәнді бір градусқа келесі түрде өзгертетін болады: “02” - “03” - “04” - “05” - “06” - “07” - “08” - “02”. Қажетті температураны орнатқаннан кейін 5 секунд ішінде ешқандай түймешіктерге баспаңыз, сонда мән сақталып қалатын болады.

Мұздату камерасының температурасын баптау

“Temp Zone” түймешігіне басқанда камераларды көрсету белгілері шеңбер бойымен ауысатын болады, мұздатқыш камераны таңдаңыз, демек, мұздатқыш камераны көрсететін белгі жарықтандырылады, температура индикаторында нақты температура көрсетіледі. “Температураны баптау” (Temp Set) түймешігіне басып, қажетті температураны таңдаңыз, түймешікке әр басу мәнді бір градусқа келесі түрде өзгертетін болады: “-16” - “-17” - “-18” - “-19” - “-20” - “-21” - “-22” - “-23” - “-24” - “-16”. Қажетті температураны орнатқаннан кейін 5 секунд ішінде ешқандай түймешіктерге баспаңыз, сонда мән сақталып қалатын болады.

“Жылдам мұздату” режимін баптау

“Функцияны таңдау” түймешігіне кезекті түрде басыңыз, “Жылдам мұздату” белгісі жыпылықтай бастағанда ешқандай әрекеттер орындамаңыз, сонда функция 5 секундтан кейін іске қосылады. Функцияны сөндіру үшін дәл осындай операцияны орындаңыз.

“Жылдам салқындату” функциясын баптау

“Функцияны таңдау” түймешігіне кезекті түрде басыңыз, “Жылдам салқындату” белгісі жыпылықтай бастағанда ешқандай әрекеттер орындамаңыз, сонда функция 5 секундтан кейін іске қосылады. Функцияны сөндіру үшін дәл осындай операцияны орындаңыз.

“Демалыс” режимін баптау

“Функцияны таңдау” түймешігіне кезекті түрде басыңыз, “Демалыс” белгісі жыпылықтай бастағанда ешқандай әрекеттер орындамаңыз, сонда функция 5 секундтан кейін іске қосылады. Функцияны сөндіру үшін дәл осындай операцияны орындаңыз.

“Тоңазыту камерасы сөндірулі” функциясын баптау

“Функцияны таңдау” түймешігіне кезекті түрде басыңыз, “Тоңазыту камерасы сөндірулі” белгісі жыпылықтай бастағанда ешқандай әрекеттер орындамаңыз, сонда функция 5 секундтан кейін іске қосылады. Функцияны сөндіру үшін дәл осындай операцияны орындаңыз.

Дыбыстық сигнал

Егер тоңазытқыш есігі 60 секундтан астам ашық тұратын болса, дыбыстық сигнал қосылады.

Функциялардың сипаттамасы

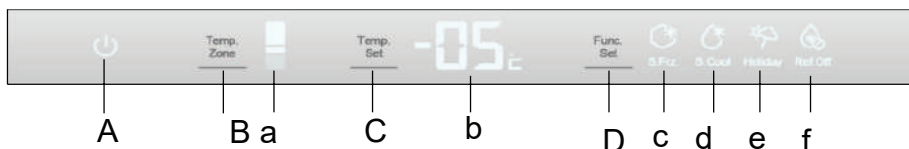

BCFT629TWRU көп функционалды сенсорлық панелінің дисплейіндегі суреттер



- a Дисплейдегі температуралық аймақтың белгішесі: тоңазытқыштың температуралық аймақтарының температурасы немесе ағымдағы баптаулары көрсетілген температуралық аймағын көрсету;
 - b Дисплейдегі температураның белгішесі: тоңазытқыштың температуралық аймағын баптаудың ағымдағы мәнін немесе температурасының мәнін көрсету;
 - c Баяу мұздату белгішесі: тоңазытқышты баяу мұздату күйінде көрсету; d Жылдам мұздату белгішесі: тоңазытқышты жылдам мұздату күйінде көрсету;
 - e «Демалыс» белгішесі: тоңазытқышты «Демалыс» күйінде көрсету;
 - f Салқындатуды сөндіру белгішесі: тоңазыту камерасын сөндірілген күйінде көрсету;
- A Қуат көзін сөндіргіш (жарқырайтын кілт): қуат көзін іске қосу немесе сөндіру үшін;
B Температуралық аймақты таңдау: тоңазытқыштағы салқындату, ауыспалы және мұздату температуралық аймағы арасынан таңдау үшін;
C Температураны орнату: таңдалған температура аймағында орнату қалпын реттеу үшін;
D Функцияны таңдау: баяу мұздату, жылдам мұздату, демалыс және салқындатуды сөндіру функциялары арасынан таңдау үшін.

Жұмыс әдістері

Қуат көзін сөндіргіш

«Қуат көзін ауыстырып-қосу»  түймешігіне басыңыз және үш секунд ішінде басып ұстап тұрыңыз, қуат көзінің индикаторы сөнеді және тоңазытқыш сөндіріледі; осы күйде «Қуат көзін ауыстырып-қосу»  түймешігін басыңыз және тағы үш секунд ішінде басып ұстап тұрыңыз, қуат көзі индикаторы жанады, тоңазытқыш іске қосылады.

Тоңазыту камерасының температурасын реттеу

«Температуралық аймақ» түймешігін басыңыз, дисплейде салқындату, ауыспалы және мұздату температура аймақтарының белгішелері біртіндеп жана бастайды, тоңазыту камерасы үшін температура аймағын таңдаңыз, яғни дисплейде салқындатудың температуралық аймағының белгішесі жанады  ал температура белгішесі салқындатудың нақты температурасын көрсетеді. Содан кейін «Температураны орнату» түймешігін басыңыз, дисплейде тоңазыту камерасының ағымдағы баптау белгішесі пайда болады. «Температураны орнату» түймешігін қайтадан басып, тоңазыту камерасын баптау мәніне бірлікті қосыңыз, сандар ретімен кезектесіп отырады: «02» - «03» - «04» - «05» - «06» - «07» - «08» - «02». Егер түймешікпен ешқандай манипуляция орындалмаса немесе басқа түймешікке 5 секунд ішінде басылмаса, баптаудың ағымдағы мәні расталады.

Мұздату камерасының температурасын реттеу

«Температуралық аймақты таңдау» түймешігін басыңыз, дисплейде салқындату, ауыспалы және мұздату температуралық аймақтарының белгішелері біртіндеп жана бастайды, мұздату камерасы  үшін температуралық аймақты таңдаңыз, яғни дисплейде мұздатудың температуралық аймағының белгішесі жанады, ал температура белгішесі мұздатудың нақты температурасын көрсетеді.

Функциялардың сипаттамасы

Содан кейін «Температураны орнату» түймешігін басыңыз, дисплейде тоңазыту камерасының ағымдағы баптау белгішесі көрсетіледі. «Температураны орнату» түймешігін қайтадан басып, мұздату камерасын баптау мәнінен бір бірлікті шегеріңіз, сандар ретімен кезектесіп отырады: «-16» - «-17» - «-18» - «-19» - «-20» - «-21» - «-22» - «-23» - «-24» - «-16». Егер түймешікпен ешқандай манипуляция орындалмаса немесе басқа түймешікке 5 секунд ішінде басылмаса, баптаудың ағымдағы мәні расталады.

Мұздатудың температуралық камерасының температурасын реттеу

«Температуралық аймақты таңдау» түймешігін басыңыз, дисплейде салқындатудың температуралық аймақтарының, мұздату камерасының және мұздатудың белгішелері біртіндеп жана бастайды, мұздату камерасының температуралық аймағын таңдаңыз, яғни дисплейде мұздату камерасының температуралық аймағының белгішесі жанады, ал температура белгішесі мұздату камерасының нақты температурасын көрсетеді. Содан кейін «Температураны орнатуды таңдау» түймешігін басыңыз, дисплейде мұздату камерасының температурасын ағымдағы баптау белгішесі көрсетіледі. «Температураны орнатуды таңдау» түймешігін қайтадан басыңыз және мұздату камерасының температурасын баптау мәнінен бір бірлікті шегеріңіз, сандар ретімен кезектесіп отырады: «-5» - «-4» - «-3» - «-2» - «-1» - «0» - «1» - «2» - «3» - «-5». Егер түймешікпен ешқандай манипуляция орындалмаса немесе басқа түймешікке 5 секунд ішінде басылмаса, баптаудың ағымдағы мәні расталады.

Баяу мұздату функциясын баптау

«Функцияларды орнату» түймешігін басыңыз, баяу мұздату белгішесі жыпылықтайды және 5 секундтан кейін ол жанады, содан кейін тоңазытқыш баяу мұздату жағдайына ауысады; содан кейін белгіше баяу мұздату қалпында болған кезде «Функцияларды орнату» түймешігін басыңыз, белгіше 5 секундтан кейін жыпылықтап, сөнеді, ал тоңазытқыш баяу мұздату қалпынан шығады.

Жылдам мұздату функциясын баптау

«Функцияларды орнату» түймешігін басыңыз, жылдам мұздату белгішесі жыпылықтайды; «Функцияларды орнату» түймешігіне тағы бір рет басыңыз, жылдам мұздату белгішесі жыпылықтайды және 5 секундтан кейін ол жанады, содан кейін тоңазытқыш жылдам мұздату қалпына ауысады; содан кейін саусағыңызды алмай, белгіше жылдам мұздату режимінде тұрған кезде «Функцияларды орнату» түймешігін екі рет басыңыз, жылдам мұздату белгішесі жыпылықтап, 5 секундтан кейін сөніп қалады, ал тоңазытқыш жылдам мұздату күйінен шығады.

«Демалыс» функциясын баптау

Саусағыңызды алмай, «Функцияларды орнату» түймешігіне үш рет басыңыз, «Демалыс» белгішесі жыпылықтайды және 5 секундтан кейін жанады, содан кейін тоңазытқыш «Демалыс» қалпына ауысады; содан кейін белгіше «Демалыс» қалпында болған кезде «Функцияларды орнату» түймешігін басыңыз, белгіше жыпылықтап, 5 секундтан кейін сөнеді, ал тоңазытқыш «Демалыс» қалпынан шығады.

Салқындатуды сөндіру функциясын баптау

Саусағыңызды алмай, «Функцияларды орнату» түймешігіне төрт рет басыңыз, салқындатуды сөндіру белгішесі жыпылықтайды және 5 секундтан кейін жанады, содан кейін тоңазытқыш салқындатуды сөндіру қалпына ауысады; содан кейін белгіше салқындатуды сөндіру қалпында болған кезде «Функцияларды орнату» түймешігін басыңыз, белгіше жыпылықтап, 5 секундтан кейін сөнеді, ал тоңазытқыш салқындатуды сөндіру қалпынан шығады.

Құлақтандыру сигналы

Егер тоңазытқыштың есігі 60 секундтан артық ашық қалса, 0,5 секунд аралықпен құлақтандыру дыбыстық сигналы үш рет естіледі; егер тоңазытқыштың есігі әлі де ашық тұрса, тоңазытқыштың барлық есігі толық жабылғанға дейін үш мәрте дыбыстық сигнал әр 30 секунд сайын естіледі.

Пайдалануды бастау

Қуат көзін қосыңыз

Азық-түлікті тоңазытқышқа салыңыз

Тоңазытқышқа шамадан тыс азық-түлік салмаңыз. Көкөністер мен жемістерге арналған контейнерге азық-түлікті сызыққа дейін салу ұсынылады.

Тоңазытқыштың әр бөлігіндегі өнімдердің жалпы салмағы 24 кг-нан аспауы керек.



Тоңазытқыштың жұмыс істеуі

Қуат көзіне алғаш рет қосылғаннан кейін тоңазытқыштың орнатылған температурасына жету үшін бірнеше сағат жұмсалады.

Азық-түлікті тоңазытқышқа ол 2-3 сағат жұмыс істегеннен кейін сақтауға орналастыруға болады.

Тоңазыту және мұздату камераларындағы температура зауытта әдепкі бойынша орнатылады және тиісінше 5 °С және -18 °С құрайды.

Азық-түлікті тоңазытқышқа салғаннан кейін 24 сағат күтіңіз. Осыдан кейін сіз температураны өз қалауыңыз бойынша реттей аласыз.



Абай болыңыз

Тоңазытқыштағы температураны өзгерткеннен кейін түзету белгілі бір уақытты алады. Ұзақтығы температураның өзгеруіне, қоршаған орта температурасына, есіктің ашылу жиілігіне және тоңазытқыштағы азық-түлік мөлшеріне тәуелді болады.

Тоңазытқыш камерасы

Қысқа мерзім сақталатын және жақын арада пайдаланылатын азық-түлікті тоңазыту камерасында сақтау керек.

Көптеген аймақтарда термостаттың көмегімен орташа температураны 0 ~ 10 °С орнатуға болатынына қарамастан, оларда өнімді ұзақ уақыт сақтауға болмайды. Сондықтан тоңазыту камерасын қысқа мерзімді сақтау үшін ғана пайдалануға болады.



Әртүрлі тағамдарды сақтаудың ұсынылған түрі

Тоңазытқыштың ішінде суық ауа айналатындықтан, сақтау бөліктерінде әртүрлі температура сақталады. 6-аймақ ең суық болып табылады. Сондықтан әртүрлі өнімдерді әртүрлі жерлерде сақтау керек.

- ① Жұмыртқа, май және т.б.
- ② Консервілер, дәмдеуіштер және т.б.
- ③ Сусындар, әртүрлі бөтелкедегі өнімдер және т.б.
- ④ Тұздықтар, консервілер және т.б.
- ⑤ Дайын бидай өнімдері, консервілер, сүт, тофу және т.б.
- ⑥ Пісірілген ет, шұжық және т.б.
- ⑦ Жемістер, көкөністер, салат және т.б.

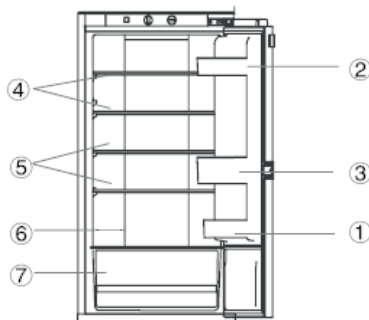

Сөрелерді пайдалану

Тоңазытқыш толып ағып кетуден қорғайтын арнайы сөрмен жабдықталған, бұл тазалауды жеңілдетеді. Сөрени азық-түлік ыдысының биіктігіне қарай әртүрлі биіктікте орнатуға болады.

Сөрени алу кезінде, оны алдыңғы шетінен ұстаңыз.

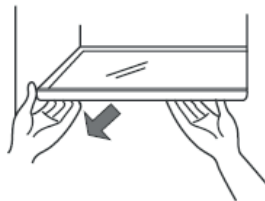

Тоңазыту камерасы

Көкөністер мен жемістерге арналған контейнерді пайдалану

Көкөністер мен жемістерге арналған контейнер тоңазыту камерасындағы температураны бақылауға көмектеседі.

Жемістер мен көкөністерді тоңазыту камерасында қалыпты сақтау кезінде құрғақ суық ауа ылғалдың жоғалуына әкеп соқтырады. Жемістер мен көкөністердің қабығы мыжылып, дәмі нашарлайды. Контейнердегі ылғалдылықты бақылау арқылы жемістер мен көкөністер ылғалды сақтайды, оның арқасында олардың дәмі, балғындығы мен пайдалылығы ұзақ уақыт өзгеріссіз қалады.

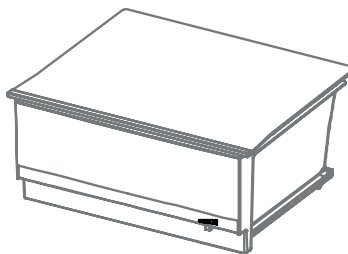

Бөтелкеге арналған сөрөні пайдалану

Бөтелкеге арналған сөрөні сақтау талаптарына қарай жылжытуға болады. Оны көтеріп, өзіңе қарай тартып алып шығуға болады.

Сөрөні орнату кезінде оны тоңазытқыш есігінде көзделген саңылауға қойыңыз да, сөре орнына түсу үшін басыңыз.

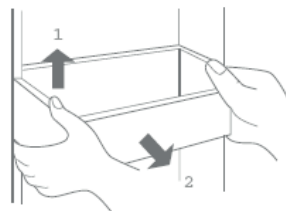

Бөтелкеге арналған сөрөні алып шығу

Ішкі шамды ауыстыру

Тоңазытқыштағы жарықдиодты шам энергияны үнемдейді және ұзақ қызмет етеді. Оны ауыстыру қажет болған жағдайда, авторизацияланған Haier қызмет көрсету орталығына хабарласыңыз.

Ішкі шам: 12 В, ең жоғарғы 2 Вт..



Абай болыңыз

Тоңазытқыш бірнеше жыл бойы қызмет көрсетусіз және тексерусіз жұмыс істей алады.

Бұған қарамастан, қандай да бір ақаулық туындаған жағдайда, жергілікті авторизацияланған Haier қызмет көрсету орталығына хабарласыңыз. Барлық электротехникалық жұмыстарды қызмет көрсетуші электриктер немесе тиісті оқытудан өткен аға электриктер орындауы тиіс..

Азық-түлікті салқындату кезіндегі сақтық шаралары

<p>Ыстық тағамды тоңазытқышқа салудан бұрын, оларды бөлме температурасына дейін салқындатыңыз.</p> 	<p>Тоңазытқышқа салудан бұрын, азық-түлік тамшыларын тазалағаннан кейін сүрту керек.</p> 
<p>Азық-түлікті тоңазытқышқа салудан бұрын, оларды қаптаңыз. Бұл ылғалдың булануын болдырмай, жемістер мен көкөністердің балғындығын сақтап қалумен бірге бөгде иістердің азық-түлікке сіңуіне жол бермейді.</p> 	<p>Азық-түлікті топтарға бөлу керек. Азық-түлікті түріне қарай сақтаңыз. Күнделікті тұтынылатын азық-түлікті сөренің алдыңғы шетіне қоюға болады, бұл тоңазытқыштың ашық есікпен жұмыс істеу уақытын қысқартады. Сондай-ақ, мерзімі өткен азық-түліктің жиналуына жол бермеген пайдалы.</p> 
<p>Тоңазытқышқа шамадан тыс немесе тым ауыр азық-түлікті салмаңыз. Азық-түлікті өзара біркелкі бөлу керек. Барынша жақсы салқындату тиімділігін алу үшін суық ауа айналымы үшін кеңістік қалдыру қажет.</p> 	<p>Азық-түлікті ішкі қабырғаларға тым жақын орналастырмаңыз. Мұздату камерасындағы азық-түлікті қатып қалуына жол бермеу үшін жәшіктің ішкі қабырғаларына тым жақын қоймаңыз. Азық-түлік пен ішкі қабырғалар арасында біршама қашықтықты сақтаңыз.</p> 
<div style="display: flex; align-items: center;">  <p>Тоңазытқыштың ішкі қаптамасы тоңазыту камерасындағы азық-түлікпен (әсіресе майлармен) ұзақ уақыт байланыста болған жағдайда зақымдалуы мүмкін. Сондықтан азық-түлік пен тоңазытқыштың ішкі қаптамасының тікелей жанасуына жол бермеуге тырысыңыз. Егер май қаптамаға түссе, оны дереу сүртіңіз.</p> </div> <p>Абай болыңыз</p>	

Тоңазыту камерасын дұрыс пайдалану

Қоректік заттарды сіңіруіне жол бермеу үшін тамыр дақылдарының жапырақтарын кесіңіз.



Жұмыртқалардың сақтау мерзімін арттыру үшін оларды кезделген қорапта сақтаңыз.

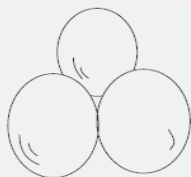

Еріту үшін мұздатылған азық-түлікті тоңазыту камерасына салыңыз, бұл салқындату үшін төмен температураны пайдаланып, электр қуатын үнемдеуге мүмкіндік береді.



Пияз, сарымсақ, зімбір, су жаңғақ, түрлі түйнектер сияқты кейбір азық-түлікті бөлме температурасында ұзақ уақыт сақтауға болады және оларды тоңазытқышқа салмауға да болады.



Тоңазытқышта сақталған кезде кәді, қауын, папайя, банан, ананас метаболизмі артуы мүмкін. Жасыл жемістерді тоңазытқышта белгілі бір мерзім ішінде сақтау олардың пісіп жетілуіне ықпал етуі мүмкін.



Абай болыңыз

Қысқы мезгілде қоршаған ортаның температурасы 0 – 10 °С-қа дейін төмендегенде, тоңазыту камерасындағы температура төмендейді және камераның төменгі бөлігінде 0 °С-қа жетуі мүмкін, сондықтан көкөністер, жемістер және т.б. төмен температураның әсерінен бүлінуіне жол бермеу үшін камераның жоғарғы жағына ауыстыру керек.

Азық-түлікті мұздату кезіндегі сақтық шаралары

Мұздатқыш азық-түлікті ұзақ уақыт сақтау үшін қолданылады

Мұздатқышта төмен температура сақталады және азық-түлік ұзақ уақыт бойы балғындығын сақтауы мүмкін, алайда азық-түліктің қаптамасында көрсетілген сақтау мерзімін қадағалау керек.

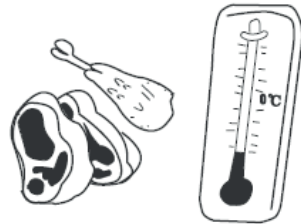

Өртүрлі азық-түліктің балғындық мерзімі мен сақтау мерзімі төменде көрсетілген:

Азық-түлік	Балғындық мерзімі (ай)	Сақтау мерзімі (ай)
Тауық еті, сиыр еті, қой еті, асшаяндар	4	9
Үзбе кеспе, салындысы бар мұздатылған тоқаш, стейктер, балмұздақ	4	6
Торт, нан, ет, ірімшік	2	6
Теңіз шаяны, теңіз өнімдері, шұжықтар, балмұздақ	1	3

Толық ақпаратты азық-түлік өндірушілерінің мұздату жөніндегі нұсқаулықтарынан немесе нұсқауларынан қараңыз. Нақты сақтау мерзімі өнімнің сапасына, мұздатудан бұрын алдын ала өңделуіне және отбасылардың азық-түлік сапасына қойылатын өртүрлі талаптарына байланысты.

<p>Мұздату камерасының ең жоғарғы көлемінен асырмаңыз Мұздату камерасына бір уақытта тым көп жаңа азық-түлік салмаңыз. Азық-түлік көлемі мұздату камерасының (бұйымның паспорттық маңдайшасында көрсетілген) ең жоғары көлемінен аспауы тиіс.</p>	
---	--

Азық-түлікті мұздату кезіндегі сақтық шаралары

Ыстық тағамды мұздатқышқа салудан бұрын, оларды бөлме температурасына дейін салқындатыңыз. Мұздатқышқа ыстық тағамды салғанға дейін 24 сағат бұрын жылдам мұздату режимін орнатқан дұрыс. Ыстық тағамды мұздатқыш камерасының ортаңғы тартпасына салған дұрыс.

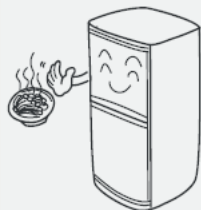

Азық-түлікті шағын порцияларға бөліңіз, бұл терең мұздатуды жеңілдетеді және жібіту, пісіру кезінде жақсы сапаны қамтамасыз етеді. Әр порцияның салмағы 2,5 кг-нан аспауы керек.



Мұздатудан бұрын, әртүрлі азық-түліктің үсіп кетуіне жол бермеу үшін азық-түлікті орап, қаптаманың сыртқы бетінің құрғақ болуын қадағалаңыз. Басқа азық-түлікке иістердің түсуіне және олардың сапасының төмендеуіне жол бермеу үшін буып-түю материалында бөгде иістер болмауы керек, ауа, ылғал өткізбеуі керек, улы және кір болмауы керек.



Бүлінуіне жол бермеу үшін қаптамадағы мұздату күнін, сақтау мерзімін және азық-түліктің атауын көрсетіңіз.

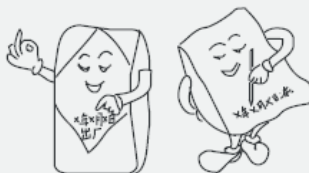

Еріту үшін мұздатқыштан азық-түліктің қажетті мөлшерін алыңыз. Ерітілген азық-түлікті, тек алдын-ала пісірілмеген болса, қайта мұздатуға болмайды, әйтпесе бұл олардың сапасын нашарлатыуы мүмкін.

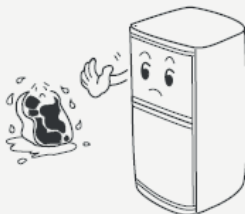

Тазалау

■ Тазалау

Азық-түлік қалдықтарынан жағымсыз иістердің пайда болуына жол бермеу үшін тоңазытқышты үнемі тазалап отыру керек.

- Қауіпсіздік мақсатында тоңазытқышты тазалаудан бұрын оны розеткадан ажыратыңыз.
- Тоңазытқышты жұмсақ сүлгімен немесе ысқышпен жылы сумен тазалаңыз (жұмсақ жуғыш заттарды қолдануға болады).



Тыйым
салынады

Тазалау үшін қатты немесе сым щетканы, кір жуғыш ұнтақты, бензинді, ацетонды және басқа да органикалық еріткіштерді, ыстық суды, қышқылдарды, сілтілерді және т.б. пайдаланбаңыз.

- Тоңазытқыштың бетін сүрту үшін құрғақ шүберекті пайдаланыңыз.



Назар
аударыңыз

Тазалау кезінде электр оқшаулауын зақымдамау үшін тоңазытқышқа су шашпаңыз. Ауыстырып-қосқышты, жарық шамын және басқа электр компоненттерін тазалау үшін құрғақ шүберекті пайдаланыңыз.

- Есіктің тығыздағышын таза ұстаңыз, себебі ол жеңіл ластанады



Жұмыстағы үзіліс

■ Электр энергиясын беру тоқтатылған жағдайдағы шаралар

Жаз мезгілінің өзінде азық-түлікті электр қуатын сөндіргеннен кейін кемінде 12 сағат бойы тоңазытқышта сақтауға болады.

- Электрмен жабдықтаудағы үзіліс кезінде тоңазытқышқа қосымша азық-түлікті салмаңыз және тоңазытқыштың есігін ашпаңыз.
- Электрмен жабдықтаудағы үзіліс туралы алдын-ала ескертілген жағдайда, тоңазытқыштың жоғарғы жағына ауа өткізбейтін мұз салынған контейнер қойыңыз.

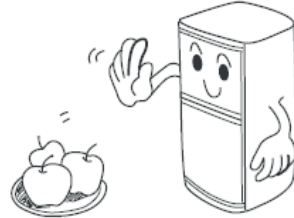

Абай
болыңыз

Қуат сөндірілген кезде мұздатқыштағы температура жоғарылайтындықтан, сақтау мерзімі қысқаруы, ал азық-түліктің тағамдық сапасы нашарлауы мүмкін.

■ Пайдалануды тоқтату

- Егер тоңазытқыш ұзақ уақыт бойы пайдаланылмаса, қуаттау баусымының ашасын желіден ажыратыңыз, қуат көзін сөндіріңіз және жоғарыда сипатталғандай тоңазытқышты тазалаңыз.
- Азық-түліктің ұсақ қалдықтарынан жағымсыз иістердің пайда болуына жол бермеу үшін тоңазытқыштың есігін ашық қалдырыңыз.



Абай
болыңыз

Тоңазытқыштың ұзақ қызмет ету мерзімін қамтамасыз ету үшін мүмкіндігінше тоңазытқышты сөндірмеу ұсынылады.



Абай
болыңыз

Тоңазытқышты электр желісіне қайта қосудан бұрын ажыратқаннан кейін кемінде 5 минут күтіңіз.

Жұмыстағы үзіліс

■ Кетер алдында

- Қысқа уақытқа кетер алдында барлық тез бұзылатын азық-түлікті алып тастаңыз, тоңазытқышта қажетті температураны орнатыңыз, температура расталғаннан кейін тоңазытқыштың есігін мықтап жабыңыз.
- Ұзақ уақытқа кетер алдында тоңазытқышты желіден ажыратып, қуатты өшіріңіз. Барлық азық-түлікті алып тастаңыз, барлық мұздың еруін күтіңіз, содан кейін тоңазытқыштың ішін тазалаңыз. Азық-түліктің ұсақ қалдықтарынан жағымсыз иістердің пайда болуына жол бермеу үшін тоңазытқыштың есігін ашық қалдырыңыз.
- Егер бөлме температурасы 0°C-тан төмен болады деп күтілсе, суды сумен жабдықтау жүйесіне ағызу үшін білікті маманға хабарласыңыз. Олай болмаған жағдайда, құбырлардың немесе қосылу жерінің жарылуы салдарынан су басу елеулі материалдық шығынға әкеледі.



Назар аударыңыз

Тозған жабдықты тиісті түрде кәдеге жаратыңыз немесе оны білікті қызметкерлерге кәдеге жарату үшін тапсырыңыз. Қоршаған ортаның ластануына немесе өзге қауіпті жағдайларға жол бермеу үшін тоңазытқышты қалған қоқыспен лақтырмаңыз.

■ Тасымалдау кезінде

- Тоңазытқышты өшіру үшін қуаттау түймешігін басып, 3 секунд бойы ұстап тұрыңыз. Қуаттау баусымының ашасын розеткадан ажыратыңыз.
- Тоңазытқыштан барлық азық-түлікті алып шығыңыз.
- Жәшіктерді, көкөніс контейнерін және өзге қозғалатын компоненттерді жабысқақ таспамен бекітіңіз.
- Тоңазытқышты тасымалдау кезінде ашылмау үшін тоңазытқыш есігін тығыздап жауып, жабысқақ таспа арқылы бекітіңіз.
- Тоңазытқышты тасымалдау кезіндегі ең жоғарғы еңіс бұрышы салқындату жүйесін зақымдамау және қалыпты жұмысы бұзылмау үшін 45 градустан (тік күйіне қатысты) аспауы керек.

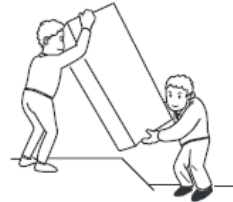

Тыйым салынады

Тоңазытқышты ешқашан бүйір жағымен қоймаңыз.

Сұрақтарға жауап

Тоңазытқыш жұмыс істеп тұрған кезде буландырғыш және құбыржолдар жүйесі температура ауытқуынан туындаған жылулық кеңеюі және тарылуына байланысты шытырлаған дыбыс шығаруы мүмкін.

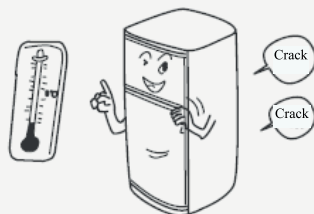

Тоңазытқышта азық-түлік көп болған кезде немесе қоршаған орта температурасы жоғары болған кезде компрессордың ұзақ жұмыс істеуі қалыпты жағдай.

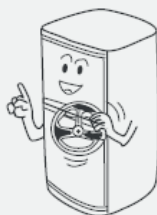

Тоңазытқышты қосу/сөндіру кезінде термостат, іске қосу релесі және жылу сақтандырғышы сияқты электрлік компоненттер іске қосу кезінде сыртылдаған дыбыс шығарады.

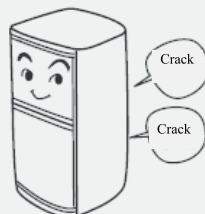

Тоңазытқыштың сыртқы бетінде және есіктер арасындағы бос жерде су тамшылары пайда болуы мүмкін, оларды жұмсақ шүберекпен сүртуге болады.



Артқы конденсатордың температурасы мен есіктер арасындағы аралық жылудың кетуіне байланысты барынша жоғары болуы мүмкін.

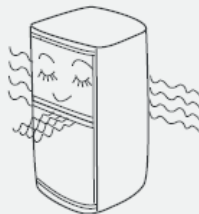

Сұрақтарға жауап

Алғаш рет іске қосылған немесе қосылған кезде, тоңазытқыш тұрақсыз жұмыс режиміне байланысты қатты гуілдеуі мүмкін. Тоңазытқыштың жұмысы тұрақтанғаннан кейін бұл дыбыс азаяды.

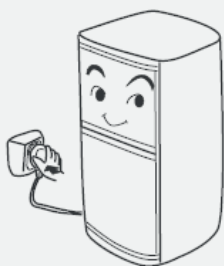

Дірілтоңазытқыштың орналастырылуына байланысты. Егер құрылғы түзетілмеген болса, жеңіл діріл қатты шу шығаруы мүмкін. Діріл шуын азайту үшін тоңазытқыштың көлденең қалпын түзетіңіз.

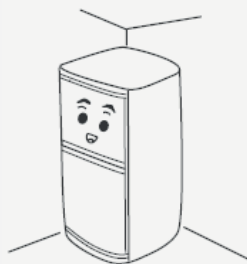

Іске қосу кезінде тоңазытқыштың корпусы мен компрессорының температурасы, егер ұзақ уақыт жұмыс істесе, жоғарылауы мүмкін.

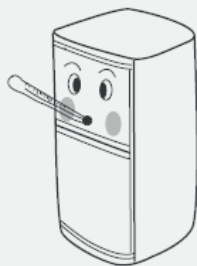

Ысқырған дыбыс: тоңазытқышта қолданылатын суық агенті буландырылған сұйық түрінде жіберіледі, бұл ретте үздіксіз немесе кезекті ысқырық пайда болады.

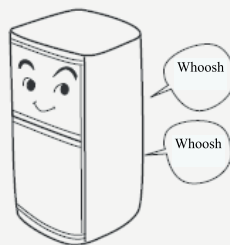

Сұрақтарға жауап

Техникалық сипаттамалар кестесінде көрсетілген номиналды энергия тұтыну ұлттық стандарттарға сәйкес және келесі жағдайларда есептеледі: қоршаған орта температурасы: 25 °С, тоңазыту камерасының температурасы: 5, мұздату камерасының температурасы: -18, тоңазытқыштың есігі жабық және тоңазытқыш 24 сағат бойы үздіксіз жұмыс істейді. Тоңазытқыштағы азық-түлік мөлшері көп болған жағдайда, қоршаған ортаның салыстырмалы түрде жоғары температурасы және есіктің жиі ашылуы жағдайында электр қуатын тұтыну көрсетілгеннен жоғары болады.

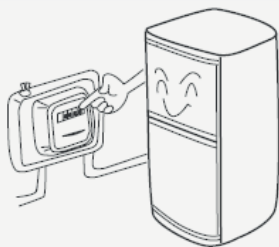

Жоғары температурада (≥ 32 °С) және жоғары ылғалдылықта ($\geq 75\%$) қарқынды суық тұтыну тоңазытқыштың артқы қабырғасының қатты қатып қалуына және компрессордың іске қосылу арасындағы аралықтың қысқаруына әкеп соқтырады, бұл қалыпты жағдай. Жоғары температура мен ылғалдылық кезінде бұл құбылыстың алдын алу үшін мұздату температурасын реттеу тұтқасын Low қалпына орнатып, тоңазытқышқа салудан бұрын су мөлшері жоғары азық-түлікті герметикалық түрде орау керек. Тоңазытқышта шамадан тыс азық-түлік сақтамаңыз және бір уақытта тым көп салмаңыз. Есікті мүмкіндігінше сирек ашыңыз.



Суық агентінің буландырғыш арқылы ету шамасына қарай, сұйықтықтың сылдырлаған дыбысы шығады. Ұқсас дыбыстар әдетте буландырғыш пен компрессорда пайда болады. Тоңазытқышты сөндіргеннен кейін сұйық суық агенті кері бағытта ағып кетеді, бұл ретте ағып жатқан судың үздіксіз немесе кезектескен дыбысы пайда болуы мүмкін.

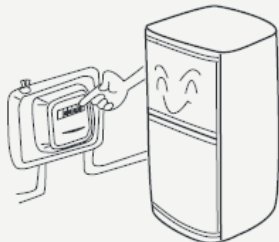

Қысқы уақытта қоршаған ортаның температурасы төмендейтіндіктен, мұздатқышта 0 °С – 10 °С-тан төмен температураны сақтаудың қажеті жоқ. Тоңазытқыштың тоңазыту камерасы үшін температураны 0 °С етіп орнатыңыз.



Сатылғаннан кейін қызмет көрсету

Егер тоңазытқыш дұрыс жұмыс істемесе, төменде көрсетілген ақаулықтарды жою шараларын орындаңыз. Оларды жою мүмкін болмаған жағдайда, сатылғаннан кейінгі жергілікті қызмет көрсету орталығына хабарласыңыз. (Тоңазытқыштың паспорттық маңдайшасында көрсетілген мәліметті хабарлаңыз.)

Тоңазытқыш қосылмайды



Тоңазытқыш электр желісіне қосылған ба? (ашаны, розетканы, сақтандырғышты және т. б. тексеріңіз), ажыратқыш «Сөндірулі» күйінде емес пе екен?



Қуат кернеуі тым төмен емес пе екен?

Тоңазытқыштың шамы жанбайды



Шам зақымданған ба екен?



Қуат көзін тексеріңіз.

Тоңазытқыштағы температура салыстырмалы түрде жоғары



Температураның мәні қате орнатылған.



Есік дұрыс жабылмаған немесе жиі немесе ұзақ уақытқа ашылады



Тоңазытқыш тікелей күн сәулесінде немесе плита немесе жылыту құралы сияқты жылу көздеріне жақын орналасқан.



Тоңазытқыштың желдеткіш торлары жабылмаған ба?

Қатты шу шығады

Тоңазытқыш тегіс еденге орнатылған ба?

Тоңазытқыш орнықты орналасқан ба?

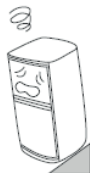

Тоңазытқыштағы жағымсыз иіс

Күшті иісі бар азық-түлікті тиісті түрде ораңыз.

Азық-түліктің бұзылмағанын тексеріңіз. Шкафтың ішкі бетін тазалау қажет.



Сатылғаннан кейін қызмет көрсету

■ Қызмет көрсету орталығына хабарласудан бұрын келесі әрекеттерді орындаңыз

Компрессор тым ұзақ жұмыс істейді Ұзақ жұмыс пайдалануға беру кезінде қалыпты болуы мүмкін. Тоңазытқышта немесе мұздатқышта азық-түлік көп. Қоршаған ортаның температурасы жоғары Есік жиі ашылады Тоңазытқыштың есігі дұрыс жабылмаған. Ретке келтіріңіз Нашар желдетіледі	Есіктер мен есік тығыздағышының арасындағы аралықта ылғал пайда болады. Ылғал қоршаған ортаның жоғары температурасында немесе жоғары ылғалдылықта конденсациялануы мүмкін. Жұмсақ шүберекпен сүртіңіз Температураны реттейтін тұтқа «high freeze» (қарқынды мұздату) қалпына орнатылмаған ба?
--	--

Техникалық сипаттамалары және қаптау парағы

■ Техникалық сипаттамалары

Параметр Үлгі	Таңбалануы	Климат түрі	Сыртқы әсерлерден қорғау класы	Жалпы пайдалы көлемі	Тоңазытқыштың пайдалы көлемі	Номиналды кернеуі
BCFE625AWRU		SN.N.ST.T	1 класс	241 л	62 л	220-240 В
BCFT628AWRU		SN.N.ST.T	1 класс	241 л	62 л	220-240 В
BCFT629TWRU		SN.N.ST.T	1 класс	228 л	59 л	220-240 В

Параметр Үлгі	Номиналды жиілік	Кіріс ток	Суық агент	Суық-өндірімділігі (кг/тәул.)	Салмағы (кг)	Жалпы өлшемдері ҰхЕхБ (мм)	Қуаттау баусымын қосу
BCFE625AWRU	50 Гц	1А	R600a 64g	10	69	540x555x1773	Ү
BCFT628AWRU	50 Гц	1А	R600a 64g	10	69	540x555x1773	Ү
BCFT629TWRU	50 Гц	1.5А	R600a 64g	7	70	540x555x1773	Ү

Ескертпе: қолданылатын ұлттық стандарттарға сәйкес қоршаған орта температурасының диапазоны SN.N.ST.T климаттары үшін 10 – 43 °С құрайды.

■ Қаптау қағазы

Сипаттамасы Үлгі	Пайдалану жөніндегі нұсқаулық және кепілдік талоны	Сөре	Көкештер мен жемістерге арналған контейнер	Мұзға арналған сыйымдылық	Жұмыртқаға арналған сыйымдылық	Төменгі бекіткіш аяғы	Жәшік	Төменгі бекіткіш аяқтың қақпағы	Бетпелкелерге арналған сөре	Саңылауды реттеу тілімшесі	Сендеуге арналған магнит жолағы	Жоғарғы қаптама	Қалпын реттейтін тілімше	Жоғарғы бекітпелер	Бұранда	Жоғарғы бекіткіш тілімше қабының қаптағы	Тығыздағыш қаптама
BCFE625AWRU	1	4	1	1	2	1	4	1	3	1	2	1	4	2	24	4	1
BCFT628AWRU	1	4	1	1	2	1	4	1	3	1	2	1	4	2	24	4	1
BCFT629TWRU	1	4	1	1	2	1	5	1	3	1	2	1	4	2	24	4	1

Қауіпсіздік техникасы жөніндегі нұсқаулық

Мақсаты: осы құрылғы тек құрғақ үй жағдайында пайдалануға арналған. Кез келген басқа жағдайда пайдалану дұрыс емес және жарақат алуға әкеп соқтыруы мүмкін, мұндай жағдайда өндіруші жауапкершілік көтермейді.

- Тоңазытқышты сөндіру кезінде кабельден емес, ашадан ұстаңыз.
- Ашаның тоңазытқышпен қысылмағанына көз жеткізіңіз. Қуаттау баусымын баспаңыз.
- Қуаттау баусымын бұрап алмаңыз немесе тоңазытқышты жылжитқан кезде оны зақымдап алмаңыз
- Қуаттау баусымының ашасы зақымдалған немесе тозған жағдайда, тоңазытқышты өшіріп, оны ауыстыру үшін авторизацияланған қызмет көрсету орталығына хабарласыңыз.
- Көмір газы немесе басқа жанғыш газдар тоңазытқышқа тікелей жақын жерден жылыстаған жағдайда, газ шұрасын жауып, есік пен терезелерді ашып, тоңазытқышты және басқа құрылғыларды розеткадан қосуға және ажыратуға жол бермеңіз.
- Тоңазытқышта жанғыш, жарылу қаупі бар және жегіделік материалдарды сақтауға тыйым салынады.
- Тоңазытқышта дәрі-дәрмектерді, бактерияларды және өзге химиялық заттарды сақтауға тыйым салынады. Тоңазытқыш тек үйде пайдалануға арналған. Сақтау үшін қатаң белгіленген температура деңгейін қажет ететін заттарды тоңазытқышқа орналастыру ұсынылмайды.
- Өрттің алдын алу үшін бензин мен өзге жеңіл тұтанатын заттарды тоңазытқыштың жанында сақтамаңыз және пайдаланбаңыз.
- Суға тигеннен туындаған электр соққысы немесе құлауы кезінде жарақаттанбау үшін орнықсыз заттарды (мысалы, ауыр заттар, сұйықтығы бар контейнерлерді) тоңазытқышқа қоймаңыз.
- Есігін оған орналасқан бөтелкелерге арналған сөреден ұстап тартпаңыз. Бұл есіктің қисаюына, бөтелке сөресінің шығып кетуіне немесе тоңазытқыштың құлауына әкеп соқтыруы мүмкін. Тоңазытқышқа азық-түлікті салу немесе шығару кезінде мұздату камерасының есігіне баспаңыз.
- Мұздатқыш камерасының ішкі беттерін, әсіресе дымқыл қолыңызбен ұстамаңыз, себебі қолдарыңыз бетке қатып жабысып қалуы мүмкін.
- Ашу және жабу үшін тек есіктердің тұтқаларынан ұстаңыз. Есіктер мен шкаф арасындағы қашықтық өте аз. Саусақтардың қысылуына жол бермеу үшін қолыңызды ол жерге сұқпаңыз. Тоңазытқыштың есігін ашып, жапқан кезде, жақын жерде балалардың жоқтығына көз жеткізіңіз.
- Тоңазытқышты тазалау және жуу кезінде тоңазытқыштың электр оқшаулауын қамтамасыз ету үшін оған сұйықтықты шашпаңыз және қатты ағынмен шаймаңыз; тоңазытқышты дымқыл бөлмеде немесе оған су түсу мүмкіндігі бар жерге орнатпаңыз.
- Тоңазытқышты бөлшектеу және модификациялауды білікті мамандар жүзеге асыруы тиіс. Біліктіліксіз кез келген араласу салқындатқыш құбырларға зақым келтіруі мүмкін. Сондай-ақ мүлік зақымдалуы және денсаулыққа зиян келтірілуі мүмкін. Тоңазытқышты білікті мамандар жөндеуі тиіс.
- Бөтелкедегі сыраны немесе басқа сусындарды мұздатқышта сақтамаңыз, себебі мұздату кезінде әйнек жарылып кетеді.
- Электр желісі істен шыққанда немесе тазалау алдында қуаттау баусымының ашасын розеткадан суырып, жиі қосудан компрессордың зақымдалуын болдырмау үшін қосуға дейін кемінде 5 минут күту керек.

Қауіпсіздік техникасы жөніндегі нұсқаулық

- Тоңазытқышты кәдеге жарату кезінде балалардың тоңазытқышта кездейсоқ жабылып қалуына жол бермеу үшін есіктерді, тығыздағыштар мен сөрелерді алып тастаңыз.
- Азық-түлікті сақтауға арналған бөліктерде қандай да бір электр құралдарын (өндіруші ұсынған үлгілерді қоспағанда) пайдаланбаңыз.
- Осы бұйымды пайдалану қауіпсіздік үшін жауапты тұлға тарапынан қадағалаумен немесе басшылықпен жүзеге асырылатын жағдайларды қоспағанда, физикалық, сенсорлық немесе ақыл-ой қабілеттері төмендеген немесе тәжірибесі мен білімі жоқ тұлғалардың (балаларды қоса алғанда) пайдалануына арналмаған.
- Мұздатқыш камерада компрессордың жұмыс уақытын ұлғайтпау және азық-түліктің еденге құлап кетуіне жол бермеу үшін тым көп азық-түлікті сақтамаңыз. Камераның жәшіктеріне түсірілген жүктеу сызығынан асырмау ұсынылады. Азық-түліктің жалпы салмағы 30 кг-нан аспауы керек. Азық-түліктің еденге құлауына жол бермеу үшін мұздатқыш камерасының жәшігінен тым қатты немесе бұрышпен тартпаңыз.
- Өндіруші ұсынғаннан басқа, еруді тездету үшін механикалық құрылғыларды немесе басқа құралдарды пайдаланбаңыз.
- Балалардың осы құралмен ойнамауын қадағалаңыз.

■ Орнату кезіндегі қауіпсіздік техникасының шаралары

- Тоңазытқышты дымқыл жерде немесе оған су шашырандылары жиі түсетін жерде орналастырмаңыз. Су шашырандысын немесе кірді жұмсақ шүберекпен кетіру керек.
- Тоңазытқыш ауыз су көзінен алыс емес, жақсы желдетілетін жерде орнатылуы керек. Тоңазытқыштың үстіңгі жағында кемінде 20 см және айналасында 10 см бос орын қалдырыңыз.
- Құрылғының немесе кіріктіруге арналған шкафтың желдету саңылауларының бітеліп қалуына жол бермеңіз.
- Тоңазытқыш қуат көзінің келесі сипаттамаларында жұмыс істейді: 220-240 В айнымалы ток/50 Гц. Кернеудің ауытқулары нәтижесінде тоңазытқыштың жұмысы тоқтауы, термостат пен компрессордың зақымдалуы немесе компрессордың жұмысы кезінде бөтен шудың пайда болуы мүмкін. Бұл жағдайда автоматты кернеу тұрақтандырғышын қосымша орнату ұсынылады.
- Тоңазытқышты қосу үшін сенімді жерге тұйықталған бөлек розетка қажет. Тоңазытқыштың қуаттау баусымы жерге тұйықталған 3-түйіспелі розеткаға келетін 3-түйіспелі ашамен (жерге тұйықталған) жабдықталған. Жерге тұйықтау түйіспесін ешқашан кесіп тастамаңыз немесе бөлшектемеңіз.
- Тоңазытқышты орнатқаннан кейін ашасы қолжетімді болуы керек.
- Егер қуаттау баусымы зақымдалған болса, қауіпті жағдайлардың алдын алу үшін өндірушіге, оның қызмет көрсету агентіне немесе баламалы білікті мамандарға хабарласу арқылы оны ауыстыру керек.
- Тоңазытқыш контурының зақымдалуына жол бермеңіз.

Қауіпсіздік техникасы жөніндегі нұсқаулық



Бұйымдағы немесе қаптамадағы осы символ осы бұйымның сұрыпталмаған тұрмыстық қалдықтармен бірге кәдеге жаратылуына рұқсат етілмейтінін білдіреді. Бұйымды арнайы тозған жабдықты қабылдау пунктіне тапсыру керек. Қабылдау пункттері туралы қосымша ақпаратты жергілікті билік органдарына жүгіну арқылы алуға болады. Электр құралдарын қоқыс тастайтын жерде кәдеге жарату кезінде қауіпті сұйықтықтардың жер асты суларына ағуы және олардың тамақ тізбегіне түсуі мүмкін, бұл адамдардың денсаулығы мен әлауқатына зиян келтіреді. Тозған құрылғыларды жаңасына ауыстыру кезінде сатушы заң бойынша тозған құрылғыны кем дегенде тегін кәдеге жаратуға қабылдауға міндетті.

Клиенттерге қолдау көрсету қызметі

Клиенттерге қолдау көрсету қызметі

Біз «Хайер» компаниясының клиенттерге қолдау көрсету қызметіне хабарласуды, сондай-ақ бірегей қосалқы бөлшектерді пайдалануды ұсынамыз. Егер сіздің тұрмыстық техникаңызбен қиындықтар туындаса, алдымен «Ақаулықтарды жою» бөлімін оқып шығыңыз.

Егер сіз мәселенің шешімін таппаған болсаңыз, хабарласыңыз:

ресми дилеріңізге немесе

біздің байланыс орталығымызға:

8-800-250-43-05 (РФ),

8-10-800-2000-17-06 (БР),

00-800-2000-17-06 (Өзбекстан)

www.haier-europe.com сайтына, онда сіз қызмет көрсетуге өтініш қалдыра аласыз, сондай-ақ жиі қойылатын сұрақтарға жауап таба аласыз.

Біздің қызмет көрсету орталығымызға хабарласа отырып, паспорттық маңдайшасынан және чектен табылатын келесі ақпаратты дайындаңыз: Үлгісі, сатылған күні.

Сондай-ақ, өніммен және чекпен бірге берілетін кепілдік талонының болуын тексеріңіз.

Маңызды! Аспапта сериялық нөмірдің болмауы Өндірушіге аспапты сәйкестендіруге, және нәтижесі ретінде, оған кепілді қызмет көрсетуге мүмкіндік бермейді. Аспаптан зауыттық сәйкестендіруші маңдайшаларды алып тастауға тыйым салынады. Зауыттық маңдайшалардың болмауы кепілді міндеттемелерді орындаудан бас тартудың себебі болуы мүмкін.

Осы құжатқа алдын ала ескертусіз өзгерістер енгізілуі мүмкін. Өндіруші бұйымның конструкциясы мен жиынтықталуына қосымша ескертусіз өзгерістер енгізу құқығын сақтайды.

Орнату жөніндегі ескертулер

Орнату жөніндегі ескертулер.

Тоңазытқыш туралы маңызды ақпарат.

Тоңазытқышты орнату үшін төмендегі нұсқауларды орындаңыз.

Ауа шкафтың ішінде еркін айналуы керек. Осы мысалда тоңазытқыш астындағы тұғырдағы желдеткіш саңылау көрсетілген.

Тұғырда жұқа саңылау жасау керек, бұл ауаның тоңазытқышқа түсуіне мүмкіндік береді (600 мм * 100 мм ұсынылады)

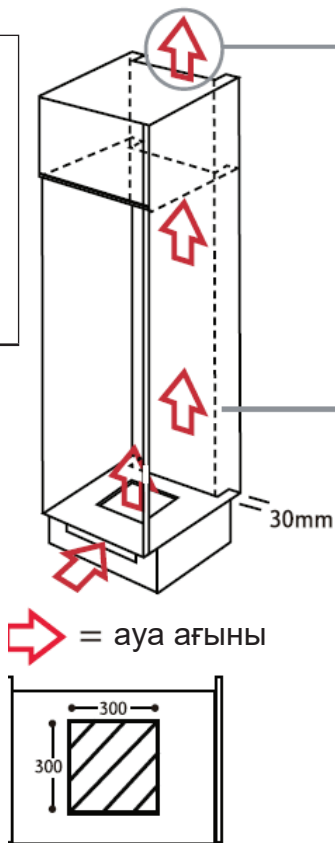

Шкафтың жоғарғы жағында ауаның шығуы үшін желдеткіш саңылау болуы керек.

Желдеткіш саңылаудың ұсынылған мөлшері

500 мм * 300 мм

Егер жиһаз ауаның бөлмеде еркін айналуына мүмкіндік бермесе, онда табиғи ауа айналымын жақсарту үшін желдету тұғырын немесе басқа желдету құралдарын қолдану керек.

Суық ауа конденсатор арқылы өтуі үшін, шкафтың артқы жағында саңылау болуы керек.

Желдеткіш саңылаудың ұсынылған мөлшері

500 мм * 300 мм

Саңылау төменде көрсетілгендей тірек (тірегіш) сәреде жасалуы керек.

Желдету саңылауларын кесу схемасы

Орнату жөніндегі ескертулер

Маңызды! Есіктің магнитін орнатыңыз.

Есіктің магниті дұрыс орналасқанына көз жеткізіңіз.

1-сурет. Есік магнитінің дұрыс орнату орнын көрсетеді. Ол М ретінде белгіленген, сәндік панель D ретінде белгіленген, тоңазытқыш F ретінде белгіленген. Ұстағыштың ішіндегі магнит ақшыл жағы тоңазытқыштың басқару панелінің жағына қаратылып орналастырылуы керек.

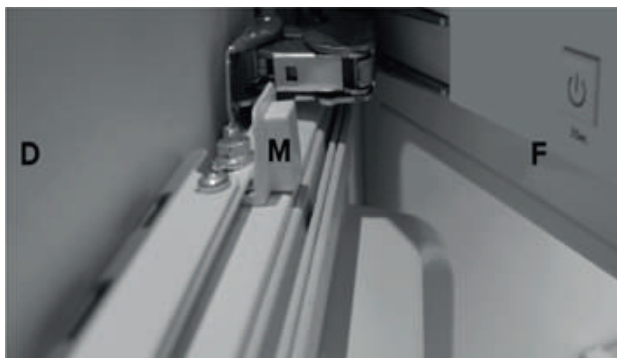

Егер магнит дұрыс орнатылмаса, бұл келесі белгілерге әкеп соқтырады:

- Ішкі жарығы жұмыс істемейді
- Шамамен әрбір 30 секунд сайын қайталанатын қысқа мерзімді дыбыстық сигналдар
- Салқындатпайды

Сәндік панельдің биіктігін реттеу кезінде немесе тоңазытқыштың есіктерін қарама-қарсы жаққа ілу кезінде (1-суреттегі сияқты), магнит 1-суретте көрсетілгендей тоңазытқыштың есігіндегі бастапқы позицияға қайтарылуы керек.

Магнит ҚОСУ түймешігінің сол жағындағы сенсормен өзара іс-қимыл жасайды. (⏻).



Магнитті ұстағыш



Магнит

Haier

Изготовитель: «Haier Overseas Electric Appliances Corp. Ltd.»

Адрес: Room S401, Haier Brand building, Haier Industry park Hi-tech Zone, Laoshan District Qingdao, China (Китай)

Өндіруші: «Haier Overseas Electric Appliances Corp. Ltd.»

Мекенжайы: Рум S401, Хайер бренд билдинг, Хайер индустри парк Хай-тек зон, Лаошан дистрикт, Циндао, Қытай

Виробник: «Хайер Оверсіз Електрик Апплаєнсіз Корп. Лтд.»

Адреса: Рум S401, Хайер бренд білдинг, Хайер індустрі парк Хай-тек зон, Лаошан дистрикт, Циндао, Китай

Уполномоченная организация / Импортёр: ООО «ХАР»

Адрес: 121099, г. Москва, Новинский бульвар, д.8, этаж 16, офис 1601

Тел.: 8-800-250-43-05, адрес эл. почты: info@haierrussia.ru

Импорртаушы: «ХАР» ЖШҚ

Мекенжайы: 121099, Мәскеу қаласы, Новинский бульвары, 8-үй, 16-қабат, кеңсе 1601

Тел.: 8-800-250-43-05, эл.поштаның мекенжайы: info@haierrussia.ru

Дата изготовления и
гарантийный срок указаны
на этикетке устройства

Шығарылған күні және
кепілдік мерзімі
құрылғының
заттаңбасында көрсетілген

Дата виготовлення та
гарантійний строк вказані
на етикетці пристрою

The image shows the EAC (Eurasian Conformity) logo, which consists of the letters 'EAC' in a bold, stylized, black font. The logo is centered within a white square background.