



Руководство пользователя
Пайдаланушы нұсқаулығы
Інструкція з експлуатації

Холодильник с морозильной
камерой

Мұздатқыш камерасы бар
тоңазытқыш

Холодильник з морозильною
камерою

HTF-508DGS7RU

RU
KZ
UA

Haier



RU ВНИМАНИЕ: опасность возгорания/ горючий материал. Этот символ указывает на опасность возгорания из-за присутствия в конструкции прибора легковоспламеняющихся материалов. Соблюдайте осторожность, не допускайте воспламенения горючего материала.

KZ ЕСКЕРТУ: материалдың тұтану/жалындау қаупі. Таңба тұтанғыш материал қолданылғандықтан өрт қаупі бар екендігін көрсетеді. Тұтанғыш материалды жандыру арқылы өрттің шығуынан сақ болыңыз.

UA УВАГА: Небезпека пожежі/легкозаймистий матеріал. Символ вказує на небезпеку пожежі, оскільки використовуються легкозаймисті матеріали. Слідкуйте за тим, щоб не викликати пожежу через запалення легкозаймистого матеріалу.



Руководство пользователя

Холодильник с морозильной
камерой

HTF-508DGS7RU

RU

Haier

Благодарим вас за покупку бытовой техники Haier!

Перед ее использованием внимательно ознакомьтесь с настоящим руководством. В нем содержится важная информация, которая поможет вам максимально эффективно использовать изделие, выполнить его безопасную и правильную установку и обслуживание.

Храните это руководство под рукой, чтобы вы всегда могли воспользоваться им при возникновении вопросов по эксплуатации изделия.

При продаже или передаче изделия другому пользователю просьба обязательно передать вместе с ним и это руководство, чтобы новый владелец мог ознакомиться с правилами эксплуатации и техникой безопасности.

Условные обозначения



Предупреждение. Важная информация, касающаяся вашей безопасности



Общая информация и советы



Экологическая информация



Утилизация

Внесите свой вклад в защиту окружающей среды и здоровья людей. Отправьте упаковку на переработку, поместив ее в соответствующий контейнер. Так же поступайте с отходами электрического и электронного оборудования. Не выбрасывайте приборы, отмеченные этим символом, вместе с бытовыми отходами. Направьте изделие в местный пункт утилизации или обратитесь в муниципальное управление.



ПРЕДУПРЕЖДЕНИЕ!

Опасность травмы или удушья!

Хладагенты и газы подлежат специальной утилизации. Перед утилизацией убедитесь, что трубки в контуре хладагента не повреждены. Отключите прибор от электросети. Срежьте сетевой кабель и утилизируйте его. Извлеките полки и ящики, снимите дверную защелку и уплотнения, чтобы дети и домашние животные не могли случайно закрыться внутри прибора.

Старая техника имеет некоторую остаточную стоимость. Экологически безопасный метод утилизации гарантирует, что ценное сырье будет восстановлено и снова использовано.

В качестве расширительного компонента изоляционной пены используется циклопентан - легковоспламеняющееся вещество, не опасное для озонового слоя.

Проводя правильную утилизацию этого изделия, Вы помогаете предотвратить возможные негативные последствия для окружающей среды и здоровья человека.

Для получения более подробной информации о переработке этого изделия обратитесь в местный совет, службу утилизации бытовых отходов или в магазин, где вы приобрели бытовой прибор.

Правила техники безопасности.....	4
Правила использования.....	12
Описание изделия.....	13
Панель управления.....	14
Использование.....	15
Принадлежности.....	24
Уход и очистка.....	26
Поиск и устранение неисправностей.....	28
Установка.....	31
Технические данные.....	34
Служба поддержки клиентов.....	36

Аксессуары

Проверьте комплектность аксессуаров в соответствии с данным списком:

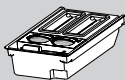

Льдогенератор
с ложечкой



2 лотка для яиц



3 вкладыша



Маркировка
энергоэффектив-
ности



Руководство
пользователя



ПРЕДУПРЕЖДЕНИЕ!

Перед первым использованием

- ▶ Убедитесь в отсутствии повреждений при транспортировке.
- ▶ Снимите всю упаковку и держите ее в недоступном для детей месте.
- ▶ Чтобы добиться максимальной эффективности контура хладагента, перед установкой холодильника подождите не менее двух часов (для вертикальной морозильной камеры - шесть часов).
- ▶ Изделие тяжелое, поэтому для его перемещения требуется как минимум два человека.

Установка

▶ Холодильник следует устанавливать в хорошо проветриваемом месте. Оставьте над холодильником и вокруг него свободное пространство не менее 10 см.

▶ **ПРЕДУПРЕЖДЕНИЕ:** Следите за тем, чтобы не блокировать чем-либо вентиляционные отверстия в корпусе холодильника или во встроенной конструкции.

▶ Никогда не устанавливайте холодильник во влажных местах или в местах, где на него могут попасть брызги воды. Брызги воды и пятна вытирайте мягкой чистой тканью.

▶ Не устанавливайте холодильник под прямыми солнечными лучами или вблизи источников тепла (например, плит, обогревателей).

▶ Установите холодильник на горизонтальной поверхности, подходящей для его размера, и выровняйте.

▶ Убедитесь, что параметры вашей энергосети и информация на паспортной табличке холодильника соответствуют друг другу. Если это не так, обратитесь к специалисту-электрику.

▶ Холодильник работает от сети 220–240 В переменного тока / 50 Гц. Аномальные колебания напряжения могут привести к перебоям в работе холодильника, повреждению регулятора температуры или компрессора, а также к возникновению шума во время работы. В этом случае необходимо установить автоматический регулятор.

▶ Не используйте переходники и удлинители.

▶ **ПРЕДУПРЕЖДЕНИЕ:** С задней стороны холодильника не следует размещать розетки с несколькими гнездами или портативные источники питания.

▶ **ПРЕДУПРЕЖДЕНИЕ:** При установке холодильника убедитесь, что шнур питания не застрял и не поврежден.

▶ Не наступайте на шнур питания.



ПРЕДУПРЕЖДЕНИЕ!

- ▶ Для подключения используйте отдельную легкодоступную розетку с заземлением. Этот бытовой прибор должен быть заземлен.
- ▶ **ПРЕДУПРЕЖДЕНИЕ:** Не допускайте повреждения контура хладагента!

Ежедневное использование

- ▶ Данный прибор может эксплуатироваться детьми от 8 лет и старше, а также лицами с ограниченными физическими, сенсорными или умственными способностями, либо лицами, у которых не имеется опыта и знаний, если им было предоставлено наблюдающее лицо, или были даны инструкции по безопасному использованию устройства, и они ознакомлены с возможными опасностями.
- ▶ Детям запрещено играть с прибором.
- ▶ Детям в возрасте от 3 до 8 лет разрешается загружать и выгружать холодильник, но не разрешается чистить и устанавливать его.
- ▶ Детям младше 3 лет разрешается находиться рядом с холодильником только под постоянным присмотром.
- ▶ Запрещается очистка и обслуживание холодильника детьми без присмотра.
- ▶ Холодильник должен быть установлен так, чтобы доступ к вилке был свободным.
- ▶ Если в непосредственной близости от холодильника обнаруживается утечка угольного или другого воспламеняющегося газа, следует закрыть газовый клапан, открыть двери и окна и отключить от сети шнур питания холодильника или любого другого устройства.
- ▶ Обратите внимание, что холодильник предназначен для работы в определенном диапазоне температур, от 10 до 43 °С. В его работе могут проявиться нарушения, если оставить его на длительное время при температуре выше или ниже указанного диапазона.
- ▶ Не кладите на холодильник неустойчивые предметы (тяжелые вещи, емкости с водой), чтобы избежать травм в результате падения или поражения электрическим током в результате контакта с водой.
- ▶ Не тяните за дверные полки. Может перекошиться дверца, выдвинуться подставка для бутылок или опрокинуться весь холодильник.



ПРЕДУПРЕЖДЕНИЕ!

- ▶ Открывайте и закрывайте дверцу холодильника, держась только за ручки. Зазор между дверцей и корпусом очень узкий. Поэтому избегайте его, чтобы не защемить пальцы. Открывая или закрывая дверцу холодильника/морозильной камеры следите, чтобы не задеть ею детей.
- ▶ Не храните в морозильной камере напитки или жидкости в герметичных бутылках или банках (кроме крепких спиртных напитков), особенно газированные напитки, так как они лопаются при замерзании.
- ▶ Не храните в холодильнике взрывоопасные вещества, например, аэрозольные баллончики с легковоспламеняющимся газом.
- ▶ Не храните в холодильнике лекарства, бактериальные или химические вещества. Этот прибор предназначен для бытового использования. Не рекомендуется хранить в нем вещества, требующие точного соблюдения температурного режима.
- ▶ Если морозильная камера нагрелась, проверьте состояние продуктов в ней.
- ▶ Не устанавливайте слишком низкую температуру в холодильном отделении. В этом случае возможны отрицательные температуры и, следовательно, замерзание. Внимание: бутылки могут полопаться.
- ▶ Не прикасайтесь к замороженным продуктам мокрыми руками (надевайте перчатки). В особенности не ешьте леденцы сразу после извлечения их из морозильной камеры. Существует опасность обморожения. ПЕРВАЯ ПОМОЩЬ: сразу же подержать под струей холодной воды. Не пытаться оторвать!
- ▶ Не касайтесь внутренней поверхности морозильной камеры во время работы, особенно мокрыми руками, так как руки могут примерзнуть к ее поверхностям.
- ▶ Всегда выключайте холодильник из розетки в случае отключения электричества или перед очисткой. Перед перезапуском холодильника подождите не менее 7 минут, так как частые запуски могут повредить компрессор.
- ▶ **ПРЕДУПРЕЖДЕНИЕ:** Не используйте электрические приборы в отсеках для хранения пищевых продуктов, если они не относятся к типу, рекомендованному производителем.



ПРЕДУПРЕЖДЕНИЕ!

Обслуживание / очистка

- ▶ Дети могут проводить очистку и обслуживание холодильника, только если они находятся под присмотром.
- ▶ Перед проведением любого обслуживания отключите холодильник от электросети. Перед перезапуском холодильника подождите не менее 7 минут, так как частые запуски могут повредить компрессор.
- ▶ Вынимая вилку из розетки, тяните за вилку, а не за шнур.
- ▶ Не используйте для очистки холодильника жесткие или проволочные щетки, стиральный порошок, бензин, амилацетат, ацетон и аналогичные органические растворители, а также кислотные или щелочные растворители. Очищайте холодильник специальным моющим средством, чтобы избежать повреждений. В конце используйте теплую воду и раствор пищевой соды - примерно столовая ложка пищевой соды на литр воды. Тщательно промойте водой и вытрите насухо. Не используйте чистящие порошки или другие абразивные средства. Не мойте съемные детали в посудомоечной машине.
- ▶ Не соскребайте иней и лед острыми предметами. Не используйте для размораживания аэрозоли, электрические обогреватели, такие как фен, пароочистители или другие источники тепла, чтобы не повредить пластиковые детали.
- ▶ **ПРЕДУПРЕЖДЕНИЕ:** Не используйте механические устройства или другие средства для ускорения процесса размораживания, кроме тех, что рекомендованы производителем.
- ▶ Во избежание травм и рисков поврежденный шнур питания должен заменить производитель, его сервисный агент или лицо, имеющее аналогичную квалификацию.
- ▶ Не пытайтесь самостоятельно ремонтировать, разбирать или модифицировать холодильник. Для проведения ремонта обратитесь в нашу службу поддержки клиентов.
- ▶ Во избежание травм и рисков поврежденные осветительные приборы должны заменить производитель, его сервисный агент или лицо, имеющее аналогичную квалификацию.
- ▶ Во избежание опасности возгорания, а также повышенного потребления энергии, пыль с задней стороны холодильника следует очищать не реже одного раза в год.

- ▶ Во время очистки не распыляйте и не лейте ничего на холодильник.
- ▶ Не используйте для очистки водяную или паровую струю.
- ▶ Не мойте холодные стеклянные полки или стеклянную дверцу горячей водой.

При резком изменении температуры стекло может растрескаться.

- ▶ Если вы не планируете использовать холодильник в течение длительного периода, оставьте его открытым, чтобы внутри не скапливались неприятные запахи.

Информация о хладагенте



ПРЕДУПРЕЖДЕНИЕ!

В приборе содержится легковоспламеняющийся хладагент ИЗОБУТАН (R600a). Убедитесь, что контур хладагента не был поврежден во время транспортировки или установки холодильника. Утечка хладагента может привести к поражению глаз или возгоранию. При обнаружении такого повреждения изолируйте холодильник от открытых источников огня, тщательно проветрите помещение, **не включайте и не отключайте** шнуры питания от него или любого другого прибора. Сообщите в службу поддержки клиентов.

В случае попадания хладагента в глаза немедленно промойте их проточной водой и сразу обратитесь к окулисту.

ПРЕДУПРЕЖДЕНИЕ: Холодильная система находится под высоким давлением. Не вносите в нее самовольные изменения. Поскольку в конструкции используются легковоспламеняющиеся хладагенты,

устанавливайте, используйте и обслуживайте холодильник строго в соответствии с инструкциями. Чтобы утилизировать прибор, свяжитесь со специальным агентом или с нашей службой послепродажного обслуживания.



ПРЕДУПРЕЖДЕНИЕ!

Для холодильников с функцией льдогенерации имеются следующие ограничения:

Если прибор не предназначен для подключения к водопроводу:

ПРЕДУПРЕЖДЕНИЕ: заливать только питьевую воду. Если прибор предназначен для подключения к водопроводу:

ПРЕДУПРЕЖДЕНИЕ: подключаться только к источнику питьевой воды. Очистка водяной системы описана в руководстве пользователя. При возникновении вопросов обращайтесь в службу послепродажного обслуживания.

Правила использования

Данный прибор предназначен для эксплуатации в домашних и аналогичных им условиях, например:

- кухни для персонала в магазинах, офисах и других рабочих помещениях;
- фермерские дома, гостиницы, мотели и другие жилые помещения;
- домашние гостиницы типа "ночлег и завтрак";
- кейтеринг и аналогичное не розничное применение.

► Если вы не планируете пользоваться холодильником в течение долгого времени и поэтому собираетесь включить функцию "Отпуск" или отключить холодильник/морозильную камеру, то:

- Извлеките продукты.
- Отключите шнур питания.
- Опорожните и промойте резервуар для воды.
- Очистите холодильник, как описано выше.
- Оставьте дверцы открытыми, чтобы предотвратить появление неприятных запахов в холодильнике.

► Чтобы обеспечить сохранность пищевых продуктов или напитков, соблюдайте данную инструкцию.

► Холодильник следует чистить не реже одного раза в четыре недели для поддержания его в надлежащем техническом состоянии и предотвращения порчи хранящихся в нем продуктов. Всегда содержите в чистоте прокладку на дверцах.

(1.) Протирайте внутренние и внешние поверхности холодильника, включая дверную прокладку, дверные полки, стеклянные полки, ящики и т.д. мягкой тканью или губкой, смоченной в теплой воде (можно добавить нейтральное моющее средство).

(2.) Если случайно пролилась жидкость, то все загрязненные предметы следует извлечь и промыть под проточной водой. После этого вытереть их и высушить.

(3.) Если пролилась более густая субстанция (например, сливки, растаявшее мороженое), следует извлечь все загрязненные предметы, положить их на некоторое время в теплую воду с температурой около 40 °С, затем промыть под проточной водой, высушить и поместить обратно в холодильник/морозильник.

(4.) Если какой-либо небольшой предмет и застрял между полками или ящиками холодильника, то извлеките его мягкой щеткой малого размера. Если вы не смогли извлечь этот предмет, свяжитесь со службой Haier.

► Чтобы не допустить загрязнения/порчи пищевых продуктов, соблюдайте следующие инструкции:

- Не держите дверцы открытыми долго, так как это может привести к значительному повышению температуры в отсеках холодильника.

- Регулярно очищайте те поверхности, которые контактируют с пищевыми продуктами, а также доступные сливные системы.

- Очищайте емкости для воды, если они не использовались в течение 48 часов; промывайте систему подачи воды, подключенную к водопроводу, если вода в ней не использовалась в течение 5 дней.

- Храните сырое мясо и рыбу в специальных контейнерах в холодильнике/морозильной камере, чтобы они не контактировали с другими пищевыми продуктами и не загрязняли их при подтекании. Для обеспечения безопасности и сохранности пищевых продуктов продукты быстрого приготовления и сырое мясо/рыба должны храниться отдельно.

- Отсеки, отмеченные двумя звездочками, предназначены для хранения предварительно замороженных продуктов, а также хранения или приготовления мороженого и льда.

- Отсеки, отмеченные одной, двумя и тремя звездочками, не предназначены для замораживания свежих продуктов.

- Если холодильник не планируется использовать в течение длительного времени, выключите его, разморозьте, очистите, высушите и оставьте дверцу открытой, чтобы внутри прибора не образовалась плесень.

► Более подробные сведения о том, в каких отсеках должны храниться определенные виды пищевых продуктов с учетом распределения температуры в холодильнике, даны в следующих главах этого руководства.

Утилизация



Символ  на изделии или на его упаковке указывает на то, что данное изделие не относится к бытовому мусору и требует особого обращения. Оно должно быть передано на утилизацию в соответствующий пункт сбора отходов электрического и электронного оборудования. Обеспечивая правильную утилизацию данного изделия, вы помогаете предотвратить потенциальные негативные последствия для окружающей среды и здоровья человека, которые могут быть вызваны неправильным обращением с ним как с отходами. Для получения более подробной информации о переработке данного изделия свяжитесь с вашим городским органом, оператором обработки отходов по вашему дому или магазином, в котором было приобретено изделие.

Поскольку в конструкции изделия используются легковоспламеняющиеся вещества, по вопросам его утилизации свяжитесь со специальным агентом или нашей службой послепродажного обслуживания.

ПРЕДУПРЕЖДЕНИЕ!

Опасность травмы или удушья!

Хладагенты и газы подлежат специальной утилизации. Перед утилизацией убедитесь, что трубки в контуре хладагента не повреждены. Отключите прибор от электросети. Срежьте сетевой кабель и утилизируйте его. Извлеките полки и ящики, снимите дверную защелку и уплотнения, чтобы дети и домашние животные не могли случайно закрыться внутри прибора.



ВНИМАНИЕ!

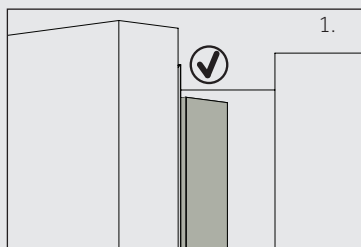

Когда вы закрываете дверцу, вертикальная дверная планка на левой створке должна быть согнута внутрь (1).

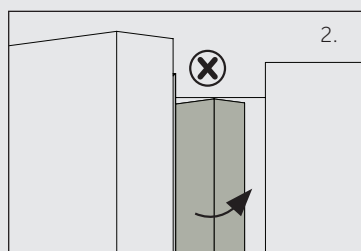

Закреть левую створку при отогнутой вертикальной планке (2) не получится. Вы должны сначала согнуть ее, иначе она упрется в вал или правую дверцу. Так может произойти повреждение уплотнения или разгерметизация.

Внутри корпуса установлена нагревательная нить. Температура поверхности немного повысится - это нормально и не влияет на работу прибора.

Целевое назначение

Этот прибор предназначен для охлаждения и замораживания пищевых продуктов. Он был разработан исключительно для использования в домашних и аналогичных им условиях, таких как кухни для персонала в магазинах, офисах и других рабочих помещениях; в фермерских домах, гостиницах, мотелях и других жилых помещениях, а также в домашних гостиницах типа "ночлег и завтрак" и кейтеринговых предприятиях. Он не предназначен для коммерческого или промышленного использования. Не допускается вносить изменения или модификации в прибор. Нецелевое использование может привести к возникновению опасностей и аннулированию гарантии.

Стандарты и директивы **CE**

Это изделие соответствует требованиям всех применимых директив ЕС с соответствующих гармонизированных стандартов, которые регламентируют нанесение маркировки CE.



Примечание

Из-за вносимых технических изменений и различия в моделях некоторые иллюстрации в данном руководстве могут отличаться от вида вашей модели.

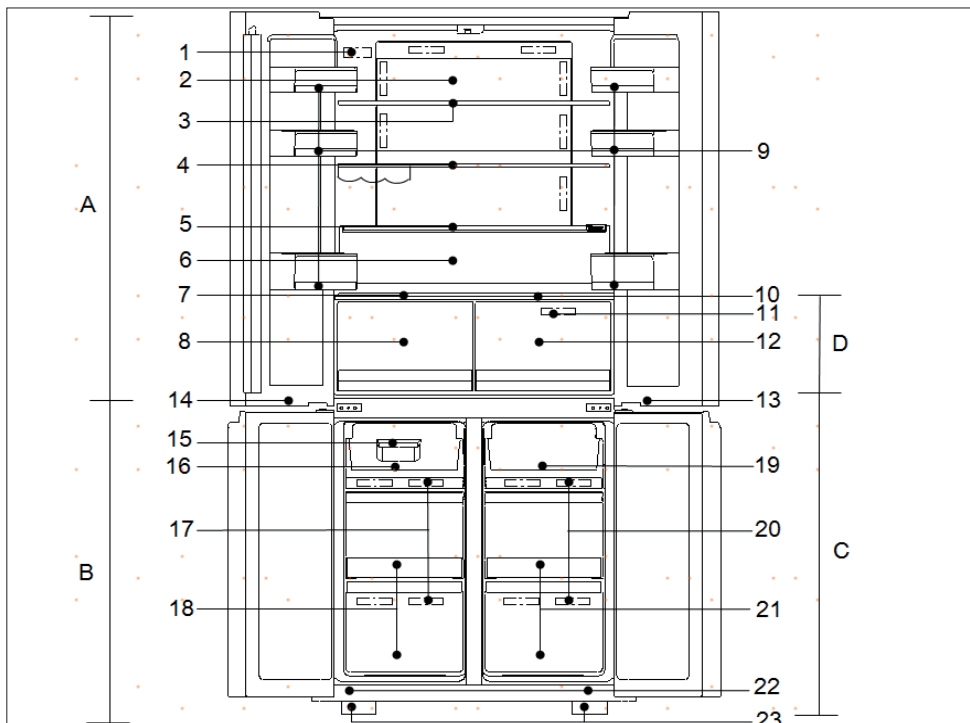

А: Холодильная камера

- 1 Заводская табличка с паспортными данными
- 2 Задняя лампа
- 3 Стеклопанель
- 4 Винная полка
- 5 Крышка ящика для фруктов и овощей
- 6 Ящик для фруктов и овощей
- 7 Панель влажной камеры
- 8 Влажная камера
- 9 Дверные полки

В: Морозильная камера

- 14 Светодиодная лампа в морозильной камере
- 15 Льдогенератор
- 16 Морозильный лоток
- 17 Воздуховод
- 18 Морозильный ящик

С: Отсек MyZone (2 звездочки)

- 13 Светодиодная лампа в отсеке MyZone
- 19 Лоток
- 20 Воздуховод
- 21 Отсек MyZone
- 22 Включатель освещения
- 23 Регулируемые ножки

Д: Камера охлаждения

- 10 Панель отсека MyZone
- 11 Воздуховод
- 12 Отсек MyZone

Панель управления

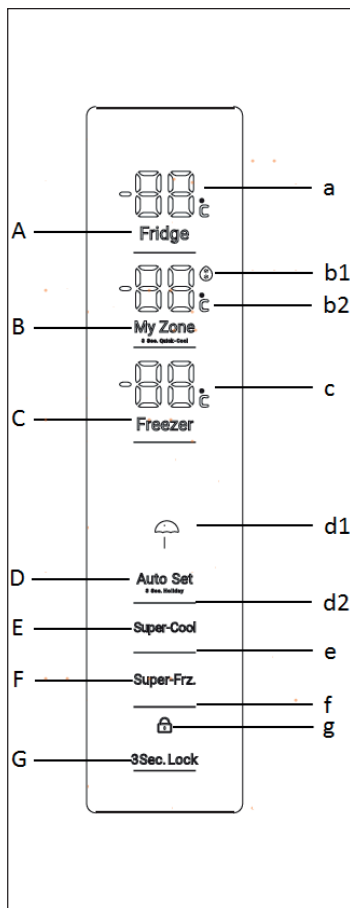

Кнопки:

- A Селектор холодильника
- B Селектор отсека MyZone
- C Селектор морозильной камеры
- D Режим автоматической регулировки и селектор функции "Отпуск"
- E Селектор функции "Супер-охлаждение"
- F Селектор функции "Быстрое замораживание"
- G Селектор блокировки панели

Индикаторы:

- a Температура холодильной камеры
- b1 Функция быстрого охлаждения
- b2 Температура отсека My Zone
- c Температура морозильной камеры
- d1 Режим "Отпуск"
- d2 Режим автоматической регулировки
- e Режим "Супер-охлаждение"
- f Режим "Быстрое замораживание"
- g Блокировка панели

Перед первым использованием

- ▶ Снимите все упаковочные материалы, храните их в недоступном для детей месте и утилизируйте экологически безвредным способом.
- ▶ Перед тем как положить в холодильник продукты, очистите его изнутри и снаружи водой с мягкодействующим моющим средством.
- ▶ После того, как холодильник будет установлен и очищен, подождите не менее 2-5 часов, прежде чем подключать его к источнику питания. См. раздел "Установка".
- ▶ Перед тем как положить в холодильник продукты, сначала охладите все отделения, задав им низкие температуры. Быстро охладить морозильную камеру помогает функция "Быстрая заморозка"
- ▶ Температура холодильника и морозильной камеры автоматически устанавливается на 5 °C и -18 °C, соответственно. Это рекомендуемые настройки. При желании вы можете изменить их вручную. См. раздел "Регулировка температуры".

Сенсорные кнопки

Кнопки на панели управления являются сенсорными и реагируют даже на легкое прикосновение пальца.

Включение/выключение холодильника

Холодильник включается сразу же после подключения к источнику питания.

При первом включении на дисплей выводится фактическая температура в холодильнике и морозильной камере. Дисплей будет мигать. Если дверцы закрыты, он выключится через 30 секунд.

Возможно, включена блокировка панели.



Примечание

- ▶ Прибор по умолчанию установлен на рекомендуемую температуру: 5 °С (холодильник) и - 18°С (морозильная камера). При нормальных условиях окружающей среды вам не нужно устанавливать температуру.
- ▶ При включении холодильника после отключения от источника питания, ему может потребоваться до 12 часов для достижения нужной температуры.

Перед выключением извлеките все из холодильника. Чтобы выключить его, просто выньте шнур питания из розетки.

Блокировка / разблокировка панели



Примечание

Панель управления автоматически блокируется, если дверцы закрыты и в течение 30 секунд не была нажата ни одна кнопка. Для любых настроек панель управления должна быть разблокирована.

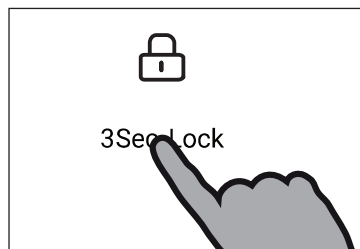

▶ Чтобы заблокировать все элементы панели, касайтесь кнопки “G” в течение 3 секунд. Прозвучит зуммер, а на дисплее появится индикатор “g”; подсветка панели выключится. Индикатор будет мигать, если вы нажмете кнопку тогда, когда блокировка панели включена. Панель не реагирует на такое нажатие.

▶ Для разблокировки снова нажмите кнопку.

Режим ожидания

Экран дисплея выключается автоматически через 30 секунд после нажатия кнопки. Дисплей автоматически блокируется. Он так же автоматически включается при нажатии любой кнопки или открытии любой дверцы (сигнализация не включает экран дисплея).

Выбор режима работы

Вам нужно выбрать один из двух режимов работы холодильника:

1 Режим автоматической регулировки (Auto Set)

В этом режиме холодильник может автоматически регулировать свою внутреннюю температуру в соответствии с температурой окружающей среды. Если у вас нет каких-либо особых требований, мы рекомендуем вам использовать именно этот режим (см. также раздел "Режим автоматической регулировки").

2 Режим ручной регулировки

Если вы хотите вручную отрегулировать температуру в холодильнике для хранения определенного продукта, вы можете сделать это с помощью кнопки регулировки температуры (см. раздел "Регулировка температуры").



Сигнализация открытия дверцы

Если дверца холодильника остается открытой более чем 1 минуту, раздается звуковой сигнал. Этот сигнал можно отключить, закрыв дверцу или прикоснувшись к панели управления. Если дверца остается открытой более 7 минут, то свет внутри отделения и подсветка панели управления автоматически выключатся.

Регулировка температуры

На температуру в холодильнике влияют следующие факторы:

- ▶ Температура окружающей среды
- ▶ Частота открывания дверец
- ▶ Количество хранящихся продуктов
- ▶ Место и способ установки прибора

Регулировка температуры холодильной камеры

1. Разблокируйте панель нажатием кнопки "G" (если она заблокирована).
 2. Нажмите кнопку "A" (Fridge/Холодильник) для выбора холодильной камеры. Прозвучит звуковой сигнал. На дисплее отображается фактическая температура в холодильной камере.
 3. Нажмите кнопку "A", чтобы задать температуру в холодильной камере. При каждом нажатии кнопки будет звучать сигнал. Температура увеличивается с шагом 1 °C, начиная от минимального значения 1 °C (OF) и до максимального 9 °C. При дальнейшем нажатии она снова переключается на 1 °C. Оптимальная температура в холодильной камере составляет 5 °C.
- Более низкая температура означает, что увеличится расход энергии.

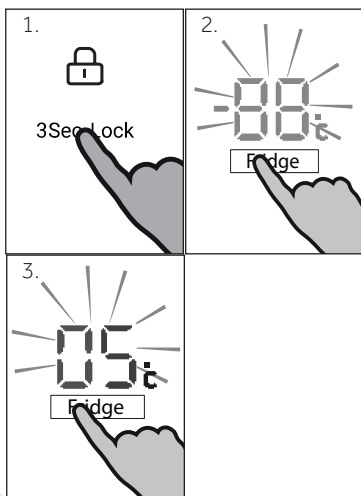

Если в течение 5 секунд не будет нажата ни одна кнопка, то настройка подтверждается автоматически.

Регулировка температуры морозильной камеры

1. Разблокируйте панель нажатием кнопки "G" (если она заблокирована).
2. Нажмите кнопку "A" (Freezer/ Морозильник) для выбора морозильной камеры. Прозвучит звуковой сигнал. На дисплее отображается фактическая температура в морозильной камере.
3. Нажмите кнопку "C", чтобы задать температуру в морозильной камере. При каждом нажатии кнопки будет звучать сигнал. Температура увеличивается с шагом 1 °С, начиная от минимального значения -41° С и до максимального -24 °С. При дальнейшем нажатии она снова переключается на -14 °С. Оптимальная температура в морозильной камере составляет -18 °С. Более низкая температура означает, что увеличится расход энергии.

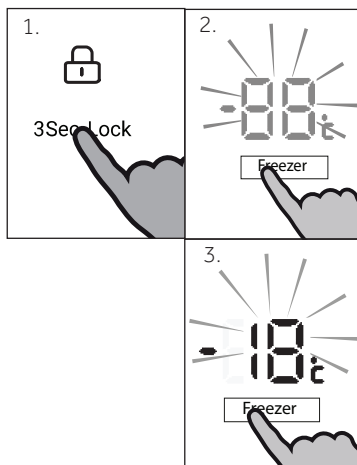

Если в течение 5 секунд не будет нажата ни одна кнопка, то настройка подтверждается автоматически.



Примечание

Температура в соответствующем отделении не может быть отрегулирована в случае, когда активирована какая-либо другая функция ("Быстрое замораживание", "Супер-охлаждение", "Отпуск" или "Автоматическое регулирование") или дисплей заблокирован. Будет мигать соответствующий индикатор и звучать зуммер.

Регулировка температуры в отсеке MyZone

1. Разблокируйте панель нажатием кнопки "G" (если она заблокирована).
2. Когда дисплей разблокируется, нажмите кнопку "B" (MyZone). Раздастся звуковой сигнал, оповещающий, что вы вошли в режим регулирования отсека MyZone.
3. При каждом нажатии кнопки будет звучать сигнал. Температура увеличивается с шагом 1 °С, начиная от минимального значения -20°С и до максимального +5 °С. Если в течение 5 секунд вы не произведете никакой операции, то будет установлена текущая температура, мигание прекращается.

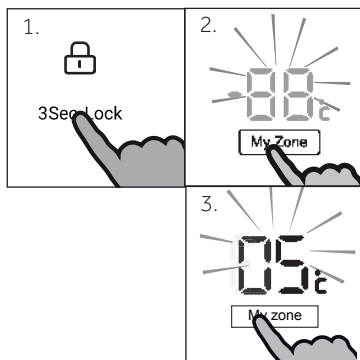

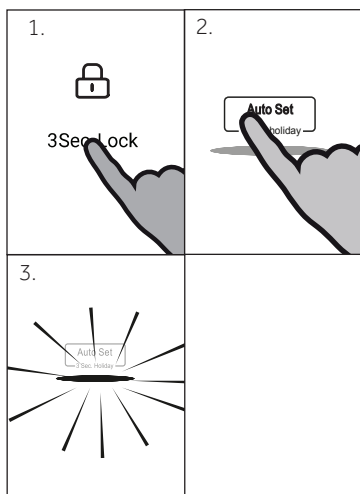

Режим автоматической регулировки (Auto Set)

В режиме автоматической регулировки холодильник может автоматически регулировать температуру в своих отделениях в соответствии с температурой окружающей среды. Эта функция полностью автоматическая.

1. Разблокируйте панель нажатием кнопки "G" (если она заблокирована).
 2. Нажмите кнопку "D" (Auto Set). Прозвучит звуковой сигнал.
 3. Загорится индикатор "d2", оповещающий, что функция активирована.
- Эту функцию можно отключить, повторив описанные выше шаги или выбрав другую функцию.

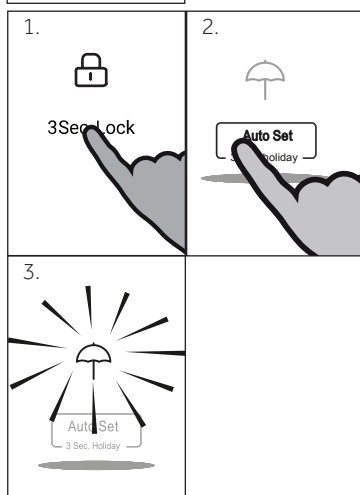

Режим "Отпуск" (Holiday)

Эта функция автоматически устанавливает температуру в холодильнике на 17 °С.

Это позволяет оставить дверцы пустого холодильника закрытыми, не опасаясь образования неприятного запаха или плесени - на время длительного отсутствия (например, во время отпуска). Морозильную камеру вы можете регулировать отдельно.

1. Разблокируйте панель нажатием кнопки "G" (если она заблокирована).
 2. Нажимайте кнопку "D" (Auto Set) в течение 3 секунд.
 3. Загорится индикатор "d1", оповещающий, что функция активирована.
- Эту функцию можно отключить, повторив описанные выше шаги или выбрав другую функцию.



ПРЕДУПРЕЖДЕНИЕ!

На время работы функции "Отпуск" холодильник следует освободить от всех продуктов. Температура +17 °С слишком высока для их хранения.



Примечание

На время работы функции "Отпуск" функция MyZone в холодильной камере с тремя режимами ("Сыр", "Фрукты и овощи" и "0°C") будет выключена. Температуру в холодильной камере нельзя будет регулировать по желанию. После отключения функции "Отпуск" температура холодильной камеры и отсека MyZone переключатся на предыдущую настройку пользователя.

Функция "Супер-охлаждение" (Super-Cool)

Используйте эту функцию, если необходимо сохранить большее количество продуктов (например, после большого закупа). Функция "Быстрое охлаждение" ускоряет охлаждение свежих продуктов и предотвращает нежелательное нагревание уже хранящихся продуктов. **Температура, поддерживаемая этой функцией, составляет около 1 °С.**

1. Разблокируйте панель нажатием кнопки "G" (если она заблокирована).
2. Нажмите кнопку "E" (Super-Cool).
3. Загорится индикатор "e", оповещающий, что функция активирована.

Эту функцию можно отключить, повторив описанные выше шаги или выбрав другую функцию.



Примечание

Эта функция будет автоматически отключена по прошествии 3 часов.

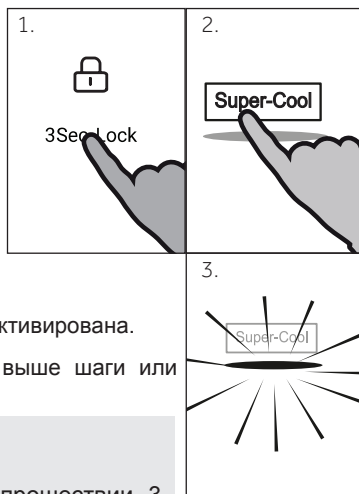

Функция "Быстрое замораживание" (Super-Freeze)

Используйте эту функцию, если необходимо как можно быстрее полностью заморозить свежие продукты. Это сохраняет их питательную ценность, внешний вид и вкус. Функция "Быстрое замораживание" ускоряет замораживание свежих продуктов и предотвращает нежелательное нагревание уже хранящихся продуктов. Если вам нужно заморозить большое количество продуктов за раз, рекомендуется заранее включить эту функцию на 24 часа до использования морозильной камеры. **Температура, поддерживаемая этой функцией, составляет около -24 °С.**

1. Разблокируйте панель нажатием кнопки "G" (если она заблокирована).
2. Нажмите кнопку "F" (Super-Freeze).
3. Загорится индикатор "f", оповещающий, что функция активирована.

Эту функцию можно отключить, повторив описанные выше шаги или выбрав другую функцию.



Примечание

Функция "Быстрое замораживание" выключится автоматически через 50 часов. После этого прибор заработает согласно ранее установленной температуре.



ПРЕДУПРЕЖДЕНИЕ!

- ▶ Перед выключением извлеките все из холодильника.
- ▶ Держите дверь холодильной камеры открытой, когда холодильник выключен, чтобы избежать образования неприятного запаха или плесени.

Функция "Быстрое охлаждение" (Quick Cool)

Свежие продукты должны быть охлаждены как можно быстрее, чтобы эффективно сохранить их питательную ценность на длительный период времени. Функция "Быстрое охлаждение" обеспечивает автоматическое понижение температуры на 2 градуса, за исключением -19 и -20.

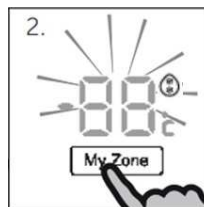

1. Разблокируйте панель нажатием кнопки "G" (если она заблокирована).
2. Нажимайте кнопку "B" (MyZone) в течение 3 секунд.
3. Загорится индикатор "b1", оповещающий, что функция активирована.

Эту функцию можно отключить, повторив описанные выше шаги или выбрав другую функцию.

Примечание

Функция MyZone автоматически отключится через 2,5 часа. После этого прибор заработает согласно ранее заданной температуре.

Отсек MyZone

Холодильная камера оснащена отсеком MyZone. Здесь вы можете выбрать режим, наиболее подходящий для хранения продуктов и обеспечивающий их оптимальную питательную ценность. Предусмотрены следующие режимы:

1) Режим "Сыр" (Cheese)

Этот режим обеспечивает хранение "нежных" продуктов в условиях мягкого и сухого воздуха под интеллектуальным контролем, помогая избежать отсыревания и плесневения, эффективно сохраняя питательность в течение длительного времени. Эта функция подходит для хранения сухих продуктов с низким содержанием воды, таких как чай, кофе, сухофрукты и т. д.

2) Режим "Фрукты и овощи" (Fruits & Veg)

Этот режим подходит для хранения фруктов и овощей, таких как яблоки и морковь.

Примечание: режим "Фрукты и овощи"

Отсек MyZone не предназначен для хранения чувствительных к холоду фруктов, таких как ананасы, авокадо, бананы, грейпфруты, и овощей, таких как картофель, баклажаны, фасоль, огурцы, кабачки, помидоры, а также сыра.

3) Режим 0 °C Fresh

Эта функция поддерживает в отсеке MyZone температуру 0 °C. Используется для хранения свежих продуктов, таких как мясо, рыба, мидии или продукты быстрого приготовления. Большинство продуктов при 0 °C остаются свежими, но не замороженными.

Примечание: режим 0 °C Fresh

Из-за различного содержания воды некоторые виды мяса замораживаются при температуре ниже 0 °C. Поэтому "только нарезанное" мясо следует хранить в отсеке MyZone с температурой не менее 0 °C.

Примечание: отсек MyZone

- ▶ Должен быть обязательно включен один из трех режимов отсека MyZone.
- ▶ При выборе режима "0°C" или "Сыр" установите температуру холодильной камеры на среднее значение (5°C), чтобы обеспечить оптимальные условия хранения продуктов.

4) Выбор режима для отсека MyZone

Режим можно выбрать на отдельной панели, расположенной на крышке отсека.

1. Если индикатор горит "o", то панель заблокирована и должна быть разблокирована нажатием кнопки "o" (3 Sec. Lock) в течение 3 секунд. Прозвучит зуммер, и индикатор "o" погаснет.

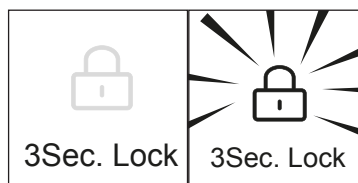
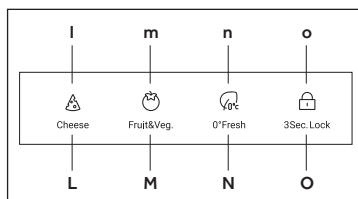

2. Для включения нужного режим коснитесь соответствующей кнопки "L/M/N". Через несколько секунд загорится соответствующий индикатор "l/m/n" и режим активируется.

3. Заблокируйте панель нажатием на кнопку "O" (3 Sec. Lock) в течение 3 секунд. Прозвучит зуммер, и индикатор "o" загорится.



Влажная камера

Холодильное отделение оборудовано так называемой "влажной камерой". В ее конструкции использован материал политен, который позволяет сохранять свежесть продуктов без дозревания. Предусмотрены следующие режимы:

Режим	Рекомендуемые продукты
Низк. вл. 	Сухофрукты и другие продукты с низким содержанием воды, такие как масло, жиры, хлеб или шоколад.
Сред. вл. 	Груши, виноград, вишни и т.п.
Выс. вл. 	Капуста, грибы и т.п.

1) Выбор режима влажной камеры

Влажность в этой камере можно регулировать с помощью отдельной панели управления, расположенной на крышке камеры.

Действия аналогичны описанным в главе "Выбор режима для отсека MyZone", с той лишь разницей, что манипуляции проводятся на панели камеры влажности.

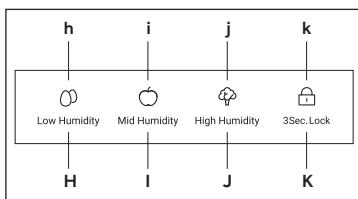

Примечание: блокировка панели

Панель управления MyZone and влажной камеры блокируется автоматически, когда дверца открыта. Для любых настроек панель управления должна быть разблокирована.

Советы по хранению свежих продуктов

Хранение в холодильной камере

- ▶ Держите температуру в холодильнике ниже 5°C.
- ▶ Горячую пищу необходимо охладить до комнатной температуры, прежде чем ставить ее в холодильник.
- ▶ Продукты, помещаемые в холодильнике на хранение, следует сначала вымыть и высушить.
- ▶ Продукты, помещаемые в холодильнике на хранение, должны быть надлежаще упакованы, чтобы не допустить изменения запаха или вкуса.
- ▶ Не храните чрезмерное количество продуктов. Оставьте промежутки между продуктами, чтобы холодный воздух "обтекал" их для более однородного и качественного охлаждения.
- ▶ Продукты, которыми вы пользуетесь ежедневно, храните в передней части полок.
- ▶ Оставьте промежутки между продуктами, чтобы холодный воздух "обтекал" их. Не укладывайте продукты вплотную к задней стенке: они могут примерзнуть к ней. Не храните продукты (особенно маслянистые или кислые) в контакте с внутренним вкладышем, так как масло/кислота могут повредить его. Если обнаружите загрязнение холодильника такими продуктами, немедленно очистите его.
- ▶ Размораживайте замороженные продукты в холодильной камере. Они снизят температуру в этом отсеке и таким образом сэкономят вам некоторое количество энергии.
- ▶ В холодильнике может ускориться процесс созревания некоторых фруктов и овощей, таких как кабачки, дыни, папайя, бананы, ананасы и т.д. Поэтому хранить их в холодильнике не рекомендуется. Однако оно может способствовать дозреванию сильно зеленых плодов. Лук, чеснок, имбирь и другие корнеплоды также следует хранить при комнатной температуре.
- ▶ Неприятные запахи внутри холодильника - это признак того, что внутри что-то пролилось и требуется очистка. См. раздел "Уход и очистка".
- ▶ Различные продукты следует размещать в разных местах в соответствии с их свойствами:





Примечание

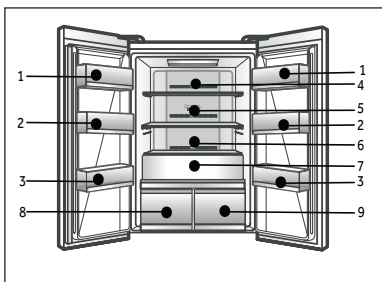

- ▶ Чтобы обеспечить хорошее охлаждение, расстояние между продуктами и воздуховодом или датчиками должно быть более 10 мм.



- 1 Масло, сыр, яйца, специи и т. д.
- 2 Яйца, консервы, специи и т. д.
- 3 Напитки и продукты в бутылках.
- 4 Маринованные продукты, консервы и т. д.
- 5 Мясные продукты, закуски и т. д.
- 6 Макароны, молоко, тофу, молочные продукты и т. д.
- 7 Фрукты, овощи, зелень и т. д.
- 8 Влажная камера

- ▶  : Масло, жиры, шоколад и т.д.
- ▶  : Груши, виноград, вишни и т.д.
- ▶  : Капуста, грибы и т.д.

9 MyZone

- ▶  : Чай, кофе, сухофрукты и т.д.
- ▶  : Яблоки, морковь и т.д.
- ▶  : Сырые свежие продукты.

Хранение в морозильной камере

- ▶ Поддерживайте температуру морозильной камеры на уровне $-18\text{ }^{\circ}\text{C}$.
- ▶ Включите функцию "Быстрое замораживание" за 24 часа до замораживания, однако для небольших количеств продуктов достаточно 4-6 часов.
- ▶ Горячую пищу необходимо охладить до комнатной температуры, прежде чем ставить ее в морозильную камеру.
- ▶ Продукты, нарезанные небольшими порциями, быстрее замораживаются, легче размораживаются и готовятся. Рекомендуемый вес каждой порции - менее 2,5 кг.
- ▶ Рекомендуется упаковать продукты перед тем, как положить их в морозильную камеру. Наружная сторона упаковки должна быть сухой, чтобы пакеты не смерзались между собой. Упаковочные материалы должны быть без запаха, герметичными, нейдовитыми и нетоксичными.
- ▶ Следите за истечением срока хранения: указывайте на упаковке дату замораживания, срок хранения и название продукта.
- ▶ **ПРЕДУПРЕЖДЕНИЕ!** Кислота, щелочь, соль и т.п. могут повредить внутреннюю поверхность морозильной камеры. Не кладите продукты, содержащие эти вещества (например, морскую рыбу), непосредственно на внутреннюю поверхность. Соленая вода в морозильной камере должна быть немедленно удалена.
- ▶ Не превышайте рекомендованные производителями сроки хранения пищевых продуктов. Вынимайте из морозильной камеры только необходимое количество продуктов.
- ▶ Размороженные продукты используйте как можно скорее. Размороженные продукты не рекомендуется замораживать повторно, если только они не подверглись термообработке (т.е. не были приготовлены после размораживания).
- ▶ Не загружайте в морозильную камеру чрезмерное количество свежих продуктов. Емкость морозильной камеры см. в разделе "Технические данные" или на паспортной табличке.
- ▶ Продукты можно хранить в морозильной камере при температуре не менее $-18\text{ }^{\circ}\text{C}$ от 2 до 12 месяцев, в зависимости от их свойств (например, мясо: 3-12 месяцев, овощи: 6-12 месяцев).
- ▶ При замораживании свежих продуктов избегайте класть их на уже замороженные. Замороженные продукты могут оттаять.

При хранении готовых замороженных продуктов следуйте этим рекомендациям:

- ▶ Всегда следуйте рекомендациям производителей относительно срока хранения продуктов. Не превышайте указанный ими срок хранения!
- ▶ Старайтесь, чтобы промежуток времени между покупкой замороженных продуктов и помещением их на хранение был как можно короче, чтобы сохранить качество продуктов.
- ▶ Покупайте замороженные продукты, которые хранились при температуре $-18\text{ }^{\circ}\text{C}$ или ниже.
- ▶ Избегайте покупать продукты, на упаковке которых есть лед или иней – это указывает на то, что в какой-то момент времени они, возможно, были частично разморожены и повторно заморожены, а это влияет на качество продуктов.



Примечание

- ▶ Чтобы обеспечить хорошее охлаждение, расстояние между продуктами и воздуховодом должно быть более 10 мм.

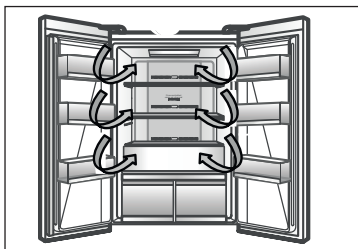

Многопоточная воздушная система

Холодильник оснащен системой с несколькими воздуховодами, с помощью которых потоки холодного воздуха направляются на каждую полку. Это помогает поддерживать равномерную температуру и дольше сохранять свежесть продуктов.

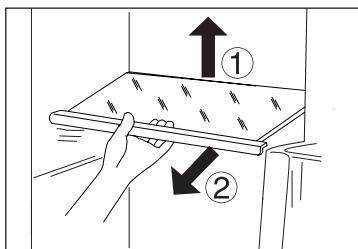

Регулируемые полки

Высоту полок можно регулировать в соответствии с вашими потребностями.

1. Чтобы переместить полку, сначала извлеките ее, приподняв задний край (1) и потянув полку наружу (2).
2. Чтобы установить полку на место, положите ее на выступы с обеих сторон и задвиньте в самое глубокое положение, пока задняя часть полки не войдет в пазы по бокам.



Примечание:

Следите при этом, чтобы полка не перекосилась.

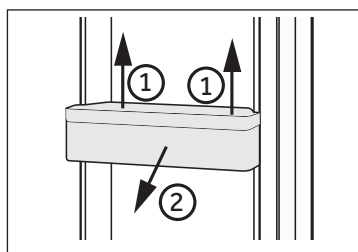

Съемные дверные полки

Дверные полки можно снимать для очистки: Возьмитесь руками за обе стороны полки, поднимите ее вверх (1) и вытяните наружу (2). Чтобы вставить дверную полку, выполните описанные выше шаги в обратном порядке.

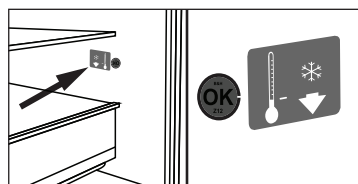

Дополнительно: индикатор температуры "OK"

Индикатор температуры "OK" служит для определения температуры ниже +4 °C. Если индикатор не указывает "OK", то постепенно снижайте температуру.



Примечание:

При включении холодильнику может потребоваться до 12 часов для достижения нужной температуры.

Съемный ящик морозильной камеры

Чтобы извлечь ящик, максимально выдвиньте его (1), поднимите и вытащите наружу (2).

Чтобы вставить ящик, выполните описанные выше шаги в обратном порядке.

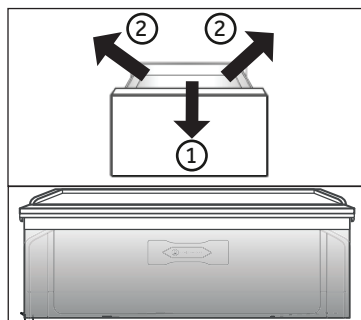

Ящик для фруктов и овощей

Предназначен для хранения фруктов и овощей в свежем виде.



Примечание: ящик для фруктов и овощей

Ящик для фруктов и овощей не предназначен для хранения чувствительных к холоду фруктов, таких как ананасы, авокадо, бананы, грейпфруты, и овощей, таких как картофель, баклажаны, фасоль, огурцы, кабачки, помидоры, а также сыра

Влажная камера и отсек MyZone

Правила использования и настройки влажной камеры и отсека MyZone MyZone, см. в разделе "Использование".

Чтобы извлечь ящик из отсека MyZone:

1. Вытяните (1) его до максимальной степени (рис. 7.5).
2. Поднимите (2) ящик с направляющей и окончательно извлеките его (3).

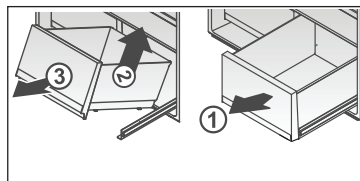

Чтобы вставить ящик, выполните описанные выше шаги в обратном порядке.

Освещение

Светодиодная лампа внутреннего освещения загорается, когда открывается дверца. На работу лампы не влияют никакие другие настройки прибора.



Советы по экономии энергии

- ▶ Убедитесь, что при установке холодильника были соблюдены вентиляционные промежутки (см. раздел "Установка").
- ▶ Не устанавливайте холодильник под прямыми солнечными лучами или вблизи источников тепла (например, плит, обогревателей).
- ▶ Не устанавливайте слишком низкую температуру в холодильнике. Расход энергии тем выше, чем ниже заданная прибором температура.
- ▶ Такие функции, как "Быстрое замораживание" и "Быстрое охлаждение" потребляют больше энергии. Отсудите теплые продукты, прежде чем ставить их в холодильник.
- ▶ Открывайте дверцу холодильника как можно реже и на как можно меньшее время. Не переполняйте холодильник продуктами, чтобы не препятствовать потокам воздуха. Избегайте попадания воздуха в пищевую упаковку.
- ▶ Содержите дверные уплотнения в чистоте, чтобы дверца закрывалась всегда плотно.
- ▶ Размораживайте замороженные продукты в холодильной камере.



ПРЕДУПРЕЖДЕНИЕ!

Перед очисткой отключите холодильник от сети.

Очистка

Очищайте холодильник тогда, когда в нем хранится мало продуктов или вообще без них. Холодильник следует чистить не реже одного раза в четыре недели для поддержания его в надлежащем техническом состоянии и предотвращения порчи хранящихся в нем продуктов.



ПРЕДУПРЕЖДЕНИЕ!

▶ Не используйте для очистки холодильника жесткие или проволочные щетки, стиральный порошок, бензин, амилацетат, ацетон и аналогичные органические растворители, а также кислотные или щелочные растворители. Очищайте холодильник специальным моющим средством, чтобы избежать повреждений.

▶ Во время очистки не распыляйте и не лейте ничего на холодильник.

▶ Не используйте для очистки водяную или паровую струю.

▶ Не мойте холодные стеклянные полки горячей водой. При резком изменении температуры стекло может растрескаться.

▶ Не касайтесь внутренней поверхности морозильной камеры, особенно мокрыми руками, так как руки могут примерзнуть к ее поверхностям.

▶ Если произошел нагрев, проверьте состояние замороженных продуктов.

▶ Всегда содержите в чистоте прокладку на дверцах.

▶ Очищайте холодильник изнутри и снаружи губкой, смоченной в теплой воде с нейтральным моющим средством.

1. Протирайте внутренние и внешние поверхности холодильника, включая дверное уплотнение, дверные полки, стеклянные полки, ящики и т.д., мягкой тканью или губкой, смоченной в теплой воде (можно добавить в воду нейтральное моющее средство).

2. Если пролилась жидкость, извлеките все загрязнившиеся предметы, вымойте их под струей воды, высушите и поместите обратно в холодильник.

3. Если пролилась более густая субстанция (например, сливки, растаявшее мороженое), следует извлечь все загрязненные предметы, положить их на некоторое время в теплую воду с температурой около 40 °С, затем промыть под проточной водой, высушить и поместить обратно в холодильник.

4. Если какой-либо небольшой предмет и застрял между полками или ящиками холодильника, то извлеките его мягкой щеткой малого размера. Если вы не смогли извлечь этот предмет, свяжитесь со службой Haier.

▶ Протрите и высушите мягкой тканью.

▶ Не мойте съемные детали холодильника в посудомоечной машине.

▶ Перед перезапуском холодильника подождите не менее 7 минут, так как частые запуски могут повредить компрессор.

Размораживание

Размораживание холодильника и морозильной камеры выполняется автоматически, вмешательство человека не требуется.

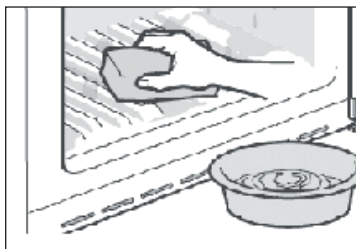

Замена светодиодных ламп



ПРЕДУПРЕЖДЕНИЕ!

Не заменяйте светодиодную лампу самостоятельно! Ее заменой должен заниматься только производитель или уполномоченный им сервисный агент.

В качестве источника света в лампе используется светодиод с низким энергопотреблением и длительным сроком службы. Если в работе ламп наблюдаются какие-либо отклонения, свяжитесь со службой поддержки клиентов. См. раздел "Служба поддержки клиентов"

Параметры ламп:

Холодильная камера: 12 В, макс. 2 Вт

Морозильная камера: 12 В, макс. 0,5 Вт

Неиспользование в течение длительного времени

Если вы не планируете пользоваться холодильником в течение долгого времени и поэтому собираетесь включить функцию "Отпуск" или отключить холодильник/морозильную камеру, то:

- ▶ Извлеките все продукты.
- ▶ Отключите шнур питания от сети.
- ▶ Опорожните и очистите резервуар для воды.
- ▶ Очистите холодильник, как описано выше.
- ▶ Оставьте дверцы открытыми, чтобы предотвратить появление неприятных запахов в холодильнике.



Примечание

Выключайте прибор только в случае крайней необходимости.

Перемещение холодильника

1. Извлеките все продукты и выньте вилку из розетки.
2. Закрепите полки и прочие подвижные части в холодильнике и морозильной камере клейкой лентой.
3. Не наклоняйте холодильник более чем на 45°, чтобы не повредить систему охлаждения.



ПРЕДУПРЕЖДЕНИЕ!

- ▶ Не поднимайте холодильник за ручки.
- ▶ Никогда не кладите холодильник горизонтально на пол.
- ▶ Перевозить и хранить продукт необходимо в заводской упаковке, согласно указанным на ней манипуляционным знакам.
- ▶ При погрузке, разгрузке и транспортировке соблюдайте осторожность.
- ▶ Транспорт и хранилища должны обеспечивать защиту продукта от атмосферных осадков и механических повреждений.

Многие возникающие проблемы мы можете решить самостоятельно, для этого не требуется специальных знаний. В случае возникновения проблемы, прежде чем обращаться в сервисную службу, проверьте все возможные варианты и следуйте приведенным ниже инструкциям. См. раздел "Служба поддержки клиентов"



ПРЕДУПРЕЖДЕНИЕ!

- ▶ Перед обслуживанием выключите холодильник и выньте вилку из розетки.
- ▶ Обслуживание электрооборудования должны выполнять только специалисты-электрики, поскольку неправильно проведенный ремонт может быть причиной серьезных повреждений.
- ▶ Во избежание травм и рывков поврежденный шнур питания должен заменить производитель, его сервисный агент или лицо, имеющее аналогичную квалификацию.

Проблема	Возможная причина	Возможное решение
Не работает компрессор.	<ul style="list-style-type: none"> • Сетевая вилка не включена в розетку. • Холодильник выполняет цикл размораживания 	<ul style="list-style-type: none"> • Включите вилку в розетку. • Это нормальная ситуация в процессе автоматического размораживания.
Холодильник часто включается или слишком долго работает.	<ul style="list-style-type: none"> • Слишком высокая окружающая температура. • Холодильник был выключен в течение некоторого времени. • Неплотно закрывается дверца/ящик. • Дверца/ящик открывались слишком часто или слишком надолго. • Задана слишком низкая температура для морозильной камеры. • Прокладка на дверце/ящике грязная, изношенная, поврежденная или деформированная. • Не обеспечена требуемая циркуляция воздуха. 	<ul style="list-style-type: none"> • В этом случае вполне нормально, что он работает дольше. • Обычно для полного охлаждения холодильнику требуется от 8 до 12 часов. • Закройте дверцу/ящик, проверьте, не мешает ли что-либо полному закрытию створок. Убедитесь, что холодильник стоит ровно (не перекошен). • Не открывайте дверцу/ящик слишком часто. • Повышайте заданную температуру до тех пор, пока не будет достигнута удовлетворительная температура. Требуется 24 часа на то, чтобы температура в холодильнике стабилизировалась. • Очистите прокладку дверцы/ящика или замените ее, связавшись с сервисной службой. • Обеспечьте достаточную вентиляцию.
Внутри холодильника грязно и/или плохо пахнет.	<ul style="list-style-type: none"> • Внутренняя часть холодильника нуждается в очистке. • В холодильнике хранятся продукты с сильным запахом. 	<ul style="list-style-type: none"> • Очистите внутреннюю часть холодильника. • Упакуйте продукты плотнее.

Проблема	Возможная причина	Возможное решение
В холодильнике недостаточно холодно.	<ul style="list-style-type: none"> Установлена слишком высокая температура. В холодильник положили слишком теплые продукты. В холодильнике находится слишком много продуктов. Продукты уложены слишком плотно. Неплотно закрывается дверца/ящик. Дверца/ящик открывались слишком часто или слишком надолго. 	<ul style="list-style-type: none"> Отрегулируйте температуру. Всегда охлаждайте продукты перед тем, как положить их на хранение в холодильник. Не храните в холодильнике излишне большое количество продуктов. Оставьте между продуктами зазор, чтобы воздух мог их "обтекать". Закройте дверцу/ящик. Не открывайте дверцу/ящик слишком часто.
В холодильнике слишком холодно.	<ul style="list-style-type: none"> Установлена слишком низкая температура. Включена или слишком долго работает функция "Быстрое замораживание". 	<ul style="list-style-type: none"> Отрегулируйте температуру. Выключите функцию "Быстрое замораживание".
На внутренних поверхностях холодильной камеры образуется влага.	<ul style="list-style-type: none"> Окружающая среда слишком теплая и слишком влажная. Неплотно закрывается дверца/ящик. Дверца/ящик открывались слишком часто или слишком надолго. Остались открытыми контейнеры с пищевыми продуктами или жидкостями. 	<ul style="list-style-type: none"> Увеличьте температуру. Закройте дверцу/ящик. Не открывайте дверцу/ящик слишком часто. Дайте горячим продуктам остыть до комнатной температуры, закройте контейнеры с продуктами и жидкостями.
Влага скапливается на внешней поверхности холодильника или между дверцами и ящиком.	<ul style="list-style-type: none"> Окружающая среда слишком теплая и слишком влажная. Дверца/ящик закрыты не плотно. Конденсируются холодный воздух в приборе и теплый воздух снаружи него. 	<ul style="list-style-type: none"> Это нормально в условиях влажного климата. Конденсация уменьшится, когда снизится влажность. Убедитесь, что дверца/ящик плотно закрыты.
Сильное обледенение в морозильной камере.	<ul style="list-style-type: none"> Продукты неправильно упакованы. Неплотно закрывается дверца/ящик. Дверца/ящик открывались слишком часто или слишком надолго. Прокладка на дверце/ящике грязная, изношенная, поврежденная или деформированная. Что-то мешает дверце/ящику нормально закрываться. 	<ul style="list-style-type: none"> Всегда хорошо упаковывайте продукты. Закройте дверцу/ящик. Не открывайте дверцу/ящик слишком часто. Очистите прокладку на дверце/ящике или замените ее на новую. Переставьте полки, лотки или контейнеры так, чтобы дверца/ящик закрывались нормально.
Нагревается боковина корпуса и дверная планка.	<ul style="list-style-type: none"> - 	<ul style="list-style-type: none"> Это нормально.

Проблема	Возможная причина	Возможное решение
Холодильник издает странные звуки.	<ul style="list-style-type: none"> • Холодильник установлен неровно. • Холодильник касается какого-то предмета поблизости от него. 	<ul style="list-style-type: none"> • Отрегулируйте ножки так, чтобы холодильник стоял ровно. • Отодвиньте предмет от холодильника.
Слышен звук, похожий на звук текущей воды.	<ul style="list-style-type: none"> • - 	<ul style="list-style-type: none"> • Это нормально.
Срабатывает звуковая сигнализация.	<ul style="list-style-type: none"> • Открыта дверца холодильника 	<ul style="list-style-type: none"> • Закройте дверцу или выключите сигнализацию вручную.
Слышен слабый гул.	<ul style="list-style-type: none"> • Работает система защиты от конденсации. 	<ul style="list-style-type: none"> • Она предотвращает образование конденсата. Это нормально.
Не работает внутреннее освещение или система охлаждения.	<ul style="list-style-type: none"> • Сетевая вилка не включена в розетку. • Неисправен источник питания. • Вышла из строя светодиодная лампа. 	<ul style="list-style-type: none"> • Включите вилку в розетку. • Проверьте подачу электричества в помещение. Свяжитесь с местной энергоснабжающей компанией! • Свяжитесь с сервисной службой по поводу замены лампы.

Перебои в подаче электроэнергии

В случае отключения электроэнергии безопасно низкая температура продуктов в холодильнике поддерживается примерно 12 часов. В случае длительного отключения электроэнергии, особенно летом, следуйте этим рекомендациям:

- ▶ Открывайте дверцу/ящик как можно реже.
- ▶ Во время отключения электроэнергии не кладите в холодильник другие продукты.
- ▶ Если вы были заранее уведомлены об отключении электроэнергии и его продолжительность превышает 12 часов, то приготовьте некоторое количество льда и положите его в контейнер в верхней части холодильной камеры.
- ▶ Сразу же после восстановления подачи электроэнергии проверьте все продукты в холодильнике.
- ▶ Поскольку во время отключения электроэнергии или других сбоев температура в холодильнике повышается, срок хранения продуктов сократится. Любые разморожившиеся продукты следует либо сразу употребить в пищу, либо подвергнуть термообработке (приготовить) и повторно заморозить (если это уместно), чтобы исключить опасность для здоровья.

Функция памяти во время отключения электроэнергии

После восстановления подачи электроэнергии прибор продолжит работать с теми настройками, которые были установлены до отключения.

Распаковка



ПРЕДУПРЕЖДЕНИЕ!

- ▶ Холодильник - тяжелое изделие. Для его перемещения требуется как минимум два человека.
- ▶ Храните все упаковочные материалы в недоступном для детей месте и утилизируйте их экологически безвредным способом.
- ▶ Освободите холодильник от упаковки.
- ▶ Удалите все упаковочные материалы.

Условия окружающей среды

Температура в помещении должна находиться в пределах 10-43 °С, так как она может непосредственно влиять на температуру в холодильнике и его энергопотребление. Не устанавливайте холодильник вблизи тепловыделяющих приборов (духовок, других холодильников) без изоляции.

Необходимое пространство

Необходимое пространство с учетом открытия дверец:

D1= 600

D2= 885

D3= 1034

D4= 50

W1= 830

W2= 1424

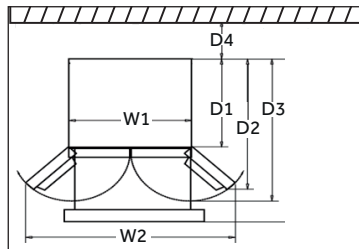

Зазоры для вентиляции

Для обеспечения достаточной вентиляции вокруг холодильника и по соображениям безопасности необходимо соблюдать следующие требования.

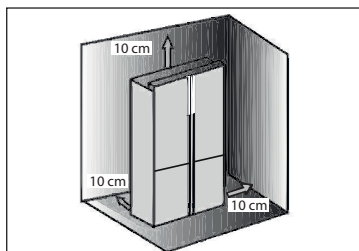

Выравнивание холодильника

Холодильник должен быть установлен на ровную и твердую поверхность.

1. Наклоните холодильник немного назад.
2. Выкрутите ножки на нужный уровень.

Убедитесь, что расстояние от стены до дверной петли составляет не менее 100 мм. Это необходимо, чтобы дверца нормально открывалась.

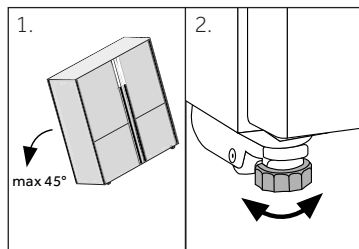

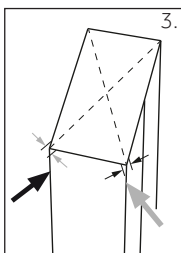

3. Устойчивость холодильника можно проверить, попеременно надавливая на углы по диагонали. Легкое покачивание должно быть одинаковым во всех направлениях. В противном случае корпус может деформироваться; в результате произойдет разгерметизация дверных уплотнений. Если немного отклонить холодильник назад, то это облегчает закрывание дверей. Корпус может деформироваться; в результате произойдет разгерметизация дверных уплотнений. Если немного отклонить холодильник назад, то это облегчает закрывание дверей.

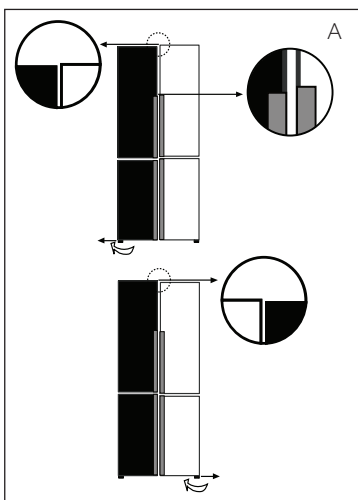

Регулировка дверей

Если двери находятся на разных уровнях, это можно исправить следующим образом

А) С помощью регулируемой ножки

Поверните регулируемую ножку в по направлению стрелки, чтобы увеличить или уменьшить ее высоту.

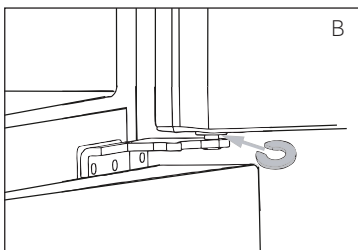

В) С помощью вкладышей

- ▶ Откройте верхнюю дверцу и приподнимите ее.
- ▶ Аккуратно вставьте вкладыш (входит в комплект поставки) в белое пластиковое кольцо на среднем шарнире вручную или с помощью подходящего инструмента, такого как плоскогубцы. Не поцарапайте дверцу.



Примечание

При дальнейшем использовании дверцы холодильника могут снова перекосяться из-за веса хранящихся продуктов. В этом случае отрегулируйте их, как было описано выше.

Время выдержки перед включением

В корпусе компрессора находится масло для автоматической смазки. При транспортировке в наклонном положении оно может попасть в закрытую систему труб. Поэтому, перед подключением прибора к источнику питания необходимо подождать 2-5 часов, чтобы масло снова стекло в компрессор.

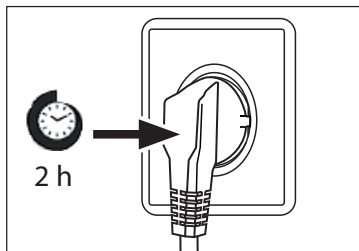

Электрическое подключение

Перед каждым подключением проверяйте следующее:

- ▶ Параметры электропитания, розетки и предохранителя соответствуют указанным на паспортной табличке.
- ▶ Сетевая розетка заземлена и имеет только одно гнездо, и для подключения холодильника к ней не используется удлинитель.
- ▶ Вилка и сетевая розетка точно соответствуют друг другу. Подключайте вилку только к надлежаще установленной бытовой розетке.



ПРЕДУПРЕЖДЕНИЕ!

Поврежденный шнур питания необходимо заменить, обратившись в сервисную службу (см. гарантийный талон).

Изделие изготовлено в соответствии с Регламентом ЕС № 1060/2010.

Марка	Haier
Название/идентификатор модели	HTF-508DGS7RU
Категория бытового холодильного прибора ⁽¹⁾	7
Класс энергоэффективности от A+++ (наиболее эффективный) до D (наименее эффективный)	A++
Потребление энергии ⁽²⁾	340 кВт·ч/год
Общая полезная емкость всего холодильного отделения	350 л
из которых: камера охлаждения	32 л
отделение для хранения вина	-
низкотемпературное отделение	-
отделение для хранения свежих продуктов	318 л
Общее количество винных бутылок ⁽³⁾	-
Суммарная полезная емкость отделения "две звездочки"	78 л
Общая полезная емкость морозильной камеры	77 л
Код "звездочки" ⁽⁴⁾	
Расчетная температура "других отделений" ⁽⁵⁾	-
Самая низкая температура в винном отделении	-
Без образования инея	Да, имеется
Время хранения при отключенном питании	12 ч
Холодопроизводительность ⁽⁶⁾	7,5 кг/24
Климатический рейтинг ⁽⁷⁾	SN-N-ST-T
Излучаемый шум	40 дБ (а) отн. 1 пВт
Тип прибора	Отдельностоящий

Пояснения:

(1) Категории бытового холодильного оборудования: категория=значение

1 = холодильник с одним или несколькими отсеками для хранения свежих продуктов, 2=холодильник с низкотемпературной зоной и винным отделением, 3=холодильник с низкотемпературной зоной и отсеком 0 °C (без звездочек), 4=холодильник с отсеком "одна звездочка", 5=холодильник с отсеком "две звездочки", 6=холодильник с отсеком "три звездочки", 7=холодильник с морозильной камерой, 8=морозильник, 9=морозильный ларь, 10=универсальные холодильники и другие холодильники.

(2) По результатам испытания на соответствие стандартам в течение 24 часов. Фактическое потребление зависит от режима использования и расположения холодильника.

(3) Номинальная емкость указана как количество стандартных бутылок объемом 0,75 л, которые могут храниться в холодильнике в соответствии с инструкциями изготовителя.

(4) * = отделение -6°C или менее; *** = отделение для замораживания продуктов -18°C или менее; **** = отделение для замораживания пищевых продуктов -18°C или менее с минимальной холодопроизводительностью.

(5) "Другое отделение" означает любое отделение, кроме винного, предназначенное для хранения определенных продуктов при температуре выше + 14 °C

(6) холодопроизводительность, развиваемая в течение 24 часов для указанного количества после переключения на постоянный режим работы. См. инструкцию по эксплуатации.

(7) Климатический рейтинг SN: прибор предназначен для использования при температуре окружающей среды от + 10°C до +32°C

Климатический класс N: прибор предназначен для использования при температуре окружающей среды от + 16°C до +32°C

Климатический класс ST: прибор предназначен для использования при температуре окружающей среды от + 16°C до +38°C

Климатический класс T: прибор предназначен для использования при температуре окружающей среды от + 16°C до +43°C.

Дополнительные технические данные

Напряжение / частота	220-240 В перем. тока / 50 Гц
Входной ток (А)	1,8
Главный предохранитель (А)	16
Хладагент / количество	R600a/67 г
Габариты (В/Ш/Г в мм)	1900 / 830 / 669

Служба поддержки клиентов

Мы рекомендуем обращаться в службу поддержки клиентов компании «Хайер», а также использовать оригинальные запасные части. Если у вас возникли проблемы с вашей бытовой техникой, пожалуйста, сначала изучите раздел «Устранение неисправностей».

Если вы не нашли решения проблемы, пожалуйста, обратитесь:

— к вашему официальному дилеру или

— в наш колл-центр:

8-800-250-43-05 (РФ),

8-10-800-2000-17-06 (РБ),

00-800-2000-17-06 (Узбекистан),

0-800-501-157 (Украина),

— на сайт www.haier-eu.com, где вы можете оставить заявку на обслуживание, а также найти ответы на часто задаваемые вопросы.

Обращаясь в наш сервисный центр, пожалуйста, подготовьте следующую информацию, которую вы можете найти на паспортной табличке и в чеке:

Модель _____

Серийный номер _____

Дата продажи _____

Также, пожалуйста, проверьте наличие гарантии и документов о продаже



Важно! Отсутствие на приборе серийного номера делает невозможной для Производителя идентификацию прибора и, как следствие, его гарантийное обслуживание.

Запрещается удалять с прибора заводские идентифицирующие таблички. Отсутствие заводских табличек может стать причиной отказа выполнения гарантийных обязательств.

В настоящий документ могут быть внесены изменения без предварительного уведомления. Производитель оставляет за собой право вносить изменения в конструкцию и комплектацию изделия без дополнительного уведомления.

ГАРАНТИЙНЫЙ ТАЛОН

Уважаемый покупатель!

Корпорация «Хайер» находящаяся по адресу: Офис S401, Хайер бренд билдинг, Хайер Индастри парк Хай-тек зон, Лаошан Дистрикт, Циндао, Китай, благодарит Вас за Ваш выбор, гарантирует высокое качество и безупречное функционирование данного изделия при соблюдении правил его эксплуатации. Официальный срок службы на изделия бытовой техники, предназначенные для использования в быту — на телевизоры 5 лет, на планшетные компьютеры, ноутбуки и приставки телевизионные 3 года, на роботы-пылесосы 4 года, на мобильные телефоны и гирокутеры 2 года, на остальные товары 7 лет со дня передачи изделия конечному потребителю. Учитывая высокое качество продукции, фактический срок эксплуатации может значительно превышать официальный. Рекомендуем по окончании срока службы обратиться в Авторизованный сервисный центр для проведения профилактических работ и получения рекомендаций. Вся продукция изготовлена с учетом условий эксплуатации и прошла соответствующую сертификацию на соответствие техническим требованиям.

Во избежание недоразумений, убедительно просим Вас при покупке внимательно изучить инструкцию по эксплуатации, условия гарантийных обязательств и проверить правильность заполнения гарантийного талона. В случае неправильного или неполного заполнения гарантийного талона обратитесь в торгующую организацию. Данное изделие представляет собой технически сложный товар бытового назначения. Если купленное Вами изделие требует специальной установки и подключения, настоятельно рекомендуем Вам обратиться к Авторизованному партнеру Хайер.

Данным гарантийным талоном Корпорация «Хайер» подтверждает принятие на себя обязательств по удовлетворению требований потребителей, установленных действующим законодательством о защите прав потребителей, иными нормативными актами в случае обнаружения недостатков изделия. Однако Корпорация «Хайер» оставляет за собой право отказать как в гарантийном, так и дополнительном сервисном обслуживании изделия в случае несоблюдения изложенных ниже условий.

Условия гарантийного и дополнительного сервисного обслуживания

Гарантийное и дополнительное сервисное обслуживание распространяется только на изделия, укомплектованные гарантийным талоном установленного образца. Корпорация «Хайер» устанавливает гарантийный срок 12 месяцев со дня передачи товара потребителю и производит дополнительное сервисное обслуживание в течение 36 месяцев со дня передачи товара потребителю*. Во избежание возможных недоразумений, сохраняйте в течение срока службы документы, прилагаемые к изделию при его продаже (товарный чек, кассовый чек, инструкция по эксплуатации, гарантийный талон). Дополнительное сервисное обслуживание изделия — бесплатное для потребителя устранение недостатков изделия, возникших по вине Изготовителя. Данная услуга оговаривается только при предъявлении владельцем изделия товарного и кассового чеков, иных документов, подтверждающих факт покупки изделия.

Гарантийное сервисное обслуживание производится исключительно Авторизованными партнерами Хайер. Полный список Авторизованных партнеров на территории ЕАЭС вы можете узнать в Информационном центре «Хайер» по телефонам:

8-800-250-43-05 - для Потребителей из России (бесплатный звонок из регионов России)
8-10-800-2000-17-06 - для Потребителей из Беларуси (бесплатный звонок из регионов Беларуси)
0-800- 501-157 - для Потребителей из Украины (бесплатный звонок из регионов Украины)
00-800-2000-17-06 - для Потребителей из Узбекистана (бесплатный звонок из регионов Узбекистана)

или на сайте: www.haier-europe.com или сделав запрос по электронной почте: help@haieronline.ru.

Данные Авторизованных партнеров могут быть изменены, за справками обращайтесь в Информационный центр «Хайер».

Гарантийное и дополнительное сервисное обслуживание не распространяется на изделия, недостатки которых возникли вследствие:

- нарушения потребителем условий и правил эксплуатации, хранения и/или транспортировки товара;
- неправильной установки и/или подключения изделия;
- нарушения технологии работ с холодильным контуром и электрическими подключениями, как и привлечение к монтажу Изделия лиц, не имеющих соответствующей квалификации, подтвержденной документально;
- отсутствия своевременного технического обслуживания Изделия в том случае, если этого требует инструкция по эксплуатации;
- избыточного или недостаточного давления в водопроводной сети;
- применения моющих средств, несоответствующих данному типу изделия, а также превышения рекомендуемой дозировки моющих средств;
- использования изделия в целях, для которых оно не предназначено;
- действий третьих лиц: ремонт или внесение несанкционированных изготовителем конструктивных или схмотехнических изменений не уполномоченными лицами;
- отклонений от Государственных Технических Стандартов (ГОСТов) и норм питающих сетей;
- действия непреодолимой силы (стихия, пожар, молния т. п.);
- несчастных случаев, умышленных или неосторожных действий потребителя или третьих лиц;
- если обнаружены повреждения, вызванные попаданием внутрь изделия посторонних предметов, веществ, жидкостей, насекомых, продуктов жизнедеятельности насекомых;
- срабатывание термозащиты в следствии включения не заполненного/не полностью заполненного водой бака водонагревателя.

Гарантийное и дополнительное сервисное обслуживание не распространяется на следующие виды работ:

- установка и подключение изделия на месте эксплуатации;
- инструктаж и консультирование потребителя по использованию изделия;
- очистка изделия снаружи либо изнутри.

Гарантийному и дополнительному сервисному обслуживанию не подлежат ниже перечисленные расходные материалы и аксессуары:

- фильтры для кондиционеров;
- фильтры, шланги для подвода /слива воды для стиральных и посудомоечных машин;
- шланги, трубки, щетки, насадки, пылесборники, фильтры для пылесосов;
- тарелки, вертелы, решетки, блюда и подставки для микроволновых печей;
- фильтры, поглотители запахов, лампочки, полки, ящики, подставки и другие емкости для хранения продуктов в холодильниках;
- пульты управления, аккумуляторные батареи, элементы питания, внешние блоки питания и зарядные устройства;
- документация, прилагаемая к изделию.

Периодическое обслуживание изделия (замена фильтров и т. д.) производится по желанию потребителя за дополнительную плату.

Важно! Отсутствие на приборе серийного номера делает невозможной для Производителя идентификацию прибора и, как следствие, его гарантийное обслуживание. Запрещается удалять с прибора заводские идентифицирующие таблички. Повреждение или отсутствие заводских табличек может стать причиной отказа выполнения гарантийных обязательств.

*дополнительное сервисное обслуживание не распространяется на электрические водонагреватели, микроволновые печи, холодильники моделей HRB-331, морозильники, газовые плиты, пылесосы, пылесосы-роботы, телевизоры, приставки телевизионные, планшетные компьютеры, ноутбуки, мобильные телефоны, гирокутеры

Официальное наименование	Город	Телефон для клиента	Адрес
Закрытое акционерное общество «Единая служба сервиса А-Айсберг»	Москва	8-800-250-43-05	127644, г. Москва, ул. Вагоноремонтная, д. 10, стр. 1
Общество с ограниченной ответственностью «Авторизованный Центр «Пионер Сервис»	Санкт-Петербург	8-800-250-43-05	191040, г. Санкт-Петербург, Лиговский пр-кт, д. 52 лит. А
Общество с ограниченной ответственностью «Архсервис-центр»	Архангельск	8-800-250-43-05	163000 г. Архангельск, ул. Воскресенская, д. 85
Общество с ограниченной ответственностью «Техинсервис»	Сочи	8-800-250-43-05	354068, г. Сочи, ул. Донская, 3
Общество с ограниченной ответственностью «ТехноВидеоСервис»	Казань	8-800-250-43-05	420100, г. Казань, ул. Проточная д.8
Общество с ограниченной ответственностью ДОМСЕРВИС	Владимир	8-800-250-43-05	600017, г. Владимир, ул. Батурина, д. 39
Общество с ограниченной ответственностью ТРАНССЕРВИС-Краснодар	Краснодар	8-800-250-43-05	350058, г. Краснодар, ул. Кубанская, 47
Общество с ограниченной ответственностью ТРАНССЕРВИС-Н. Новгород	Нижний Новгород	8-800-250-43-05	603098, г. Нижний Новгород, ул. Артельная, д. 29
Общество с ограниченной ответственностью ТРАНССЕРВИС-Екатеринбург	Екатеринбург	8-800-250-43-05	г. Екатеринбург, ул. Шарташская д 10
Общество с ограниченной ответственностью «Циклон»	Омск	8-800-250-43-05	644042, г. Омск, пр.К. Маркса 34а, оф. 410
Общество с ограниченной ответственностью «ГлавБитСервис»	Томск	8-800-250-43-05	г. Томск, ул. Маяковская 25/7
Общество с ограниченной ответственностью «Сервисбьттехника»	Оренбург	8-800-250-43-05	460044, г. Оренбург, ул. Конституции, д. 4
Общество с ограниченной ответственностью «Сибсервис»	Новокузнецк	8-800-250-43-05	654066, г. Новокузнецк, ул. Грдины, д. 18
Общество с ограниченной ответственностью АРГОН-СЕРВИС	Новороссийск	8-800-250-43-05	353905, г. Новороссийск, ул. Серова, 14
Общество с ограниченной ответственностью АЛИКА-СЕРВИС	Иркутск	8-800-250-43-05	664019, г. Иркутск, ул. Писарева, д. 18-а
ООО «КРОК-ТТЦ»*	Киев*	+38 (095) 288-88-21	г. Киев ул. Радужная д. 25 Б
Сервисный центр	Ташкент	(+998 71) 207 10 01	-
ОДО «ЦБТСервис»	г.Минск	375-17-262-95-50	г. Минск, ул. Я Коласа 52
ООО «РоялТерм»	г.Минск	375-29-198-11-50	г. Минск, ул. Орловская 40А, офис 7
ТОО Сервис Маг	г. Алматы	8 (727) 233 30 00	050002, г. Алматы, ул. Калдаякова 17
ТОО Аскон-7	г. Алматы	7 (727) 397 75 75	050010, г. Алматы, ул. Сагата Нурмагамбетова 25

Список АСЦ может быть изменен. Актуальную информацию вы можете получить на нашем сайте www.haier-europe.com
*Адреса сервисных центров в регионах уточняйте на сайте www.krok-ttc.com или по телефонам горячей линии



Пайдаланушы нұсқаулығы

Мұздатқыш камерасы бар
тоңазытқыш
HTF-508DGS7RU

KZ

Haier

Haier өнімін сатып алғаныңызға алғыс айтамыз.

Осы құрылғыны қолданбас бұрын, осы нұсқаулықтарды мұқият оқып шығуыңызды сұраймыз. Нұсқаулықта құрылғыдан барынша пайда алу, әрі оны қауіпсіз және дұрыс орнату, пайдаланылуы мен қызмет көрсетуі жайлы маңызды ақпарат бар.

Құрылғыны қауіпсіз және дұрыс пайдалану үшін нұсқаулықты әрдайым ыңғайлы жерде сақтаңыз.

Егер сіз құрылғыны сатсаңыз, оны біреуге берсеңіз немесе көшуге байланысты қалдырсаңыз, жаңа иесі құрылғымен, оның қауіпсіздік техникасының ескертулерімен танысуы үшін бұл нұсқаулықты да бергеніңізге көз жеткізіңіз.

Түсіндірме жазба**Ескерту - Қауіпсіздік туралы маңызды ақпарат**

Жалпы ақпарат пен кеңестер



Экологиялық ақпарат

**Қайта өңдеу**

Қоршаған орта мен адамзат денсаулығын қорғауға көмектесіңіз. Контейнерді қайта өңдеу үшін тиісті контейнерге салыңыз. Электр және электрондық құрылғылардың қалдықтарын қайта өңдеуге көмектесіңіз. Осы белгімен белгіленген құрылғыларды тұрмыстық қалдықтармен бірге тастамаңыз. Өнімді жергілікті қайта өңдеу орнына қайтарыңыз немесе муниципалдық кеңсеге хабарласыңыз.

**ЕСКЕРТУ!****Жарақат алу немесе тұншығу қаупі бар!**

Суық агенттер мен газдар кәсіби түрде қайта өңделулері қажет. Мұқият өндемес бұрын суық агентті контурының сорап-компрессор құбыры бүтін көз жеткізіңіз. Құрылғыны электр желісінен ажыратыңыз. Желілік кабельді кесіп алып, қайта өңдеуге жіберіңіз. Жабдыққа балалар мен үй жануарларының кіріп кетуіне жол бермеу үшін табандық пен жәшіктерді, есіктің ілмегі мен тығыздағыштарын алып тастаңыз.

Ескі жабдықтардың өлі де тарату бағасы сақталады. Жоюдың экологиялық таза әдісі құнды шикізатты қалпына келтіріп, қайта пайдалануға мүмкіндік береді.

Оқшаулағыш пенопласт үшін кеңейткіш ретінде озонға зиян келтірмейтін жанғыш зат циклопентан қолданылады.

Бұл өнімді дұрыс көдеге жарату арқылы сіз қоршаған ортаға және адам денсаулығына тиюге мүмкін болған кері әсердің алдын аласыз.

Осы өнімді қайта өңдеу туралы толық ақпарат алу үшін тұрмыстық қалдықтарды жою бойынша жергілікті кеңеске, қызметке немесе кәсіпкерлер қызмет көрсететін өнім сатып алған дүкенге хабарласыңыз.

Қауіпсіздік ақпараты.....	4
Тағайындалуы бойынша пайдалану.....	12
Өнімнің сипаттамасы.....	13
Басқару панелі.....	14
Пайдалану.....	15
Құрал.....	24
Тазарту және күтім.....	26
Диагностикалау.....	28
Орнату.....	31
Техникалық мәліметтер.....	34
Клиенттерге қызмет көрсету.....	36

Аксессуарлар

Осы тізімге сәйкес жабдықтар мен әдебиетті тексеріңіз:

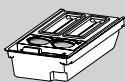

Мұзға арналған
қалағы бар
мұз жасағыш

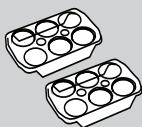

2 жұмыртқаға
арналған астау



3 кергіш



Энергетикалық
затбелгі



Пайдаланушы
нұсқаулығы



ЕСКЕРТУ!

Алғаш қолданар алдында

- ▶ Тасымалдау кезінде ешқандай зақымдану болмағанына көз жеткізіңіз.
- ▶ Барлық қаптамаларды алып тастаңыз және балалардың қолы жетпейтін жерде сақтаңыз.
- ▶ Суытқыш агент контурының толық тиімділігін қамтамасыз ету үшін аспапты орнатпас бұрын кемінде екі сағат күтіңіз (тік мұздату камерасы үшін алты сағат)
- ▶ Жабдық ауыр болғандықтан оны үнемі кемінде екі адам ұстауы қажет.

Орнату

- ▶ Техниканы жақсы желдетілетін жерге қою керек. Техниканың жоғарғы жағында және айналасында кемінде 10 см кеңістік болуын қамтамасыз етіңіз.
- ▶ **ЕСКЕРТУ:** Құрылғының корпусындағы немесе кірістірілген конструкциядағы желдеткіш тесіктердің кедергілерден бос болуын бақылаңыз.
- ▶ Техниканы ешқашан дымқыл жерге немесе сумен тиетін жерге қоймаңыз. Су тамшылары мен дақтарды жұмсақ таза матамен сүртіңіз.
- ▶ Техниканы күн сәулесі тікелей түсетін жерге немесе жылу көздерінің (мысалы, пештер, жылытқыштар) жанында орнатпаңыз.
- ▶ Техниканы оның өлшемі мен қолданылуына қолайлы жерде орнатып, тегістеңіз.
- ▶ Төлқұжатты тақтайшада көрсетілген электр ақпараты қуат көзіне сәйкес келетінін тексеріңіз. Сәйкес келмеген жағдайда электршіге хабарласыңыз.
- ▶ Жабдық 220-240 В айнымалы тоқ /50 Гц қуат көзімен жұмыс жасайды. Кернеудің қалыптан тыс тербелісі Техниканың іске қосылмауына немесе температура немесе компрессор реттегішінің зақымдалуына әкелуі мүмкін немесе жұмыс істеу кезінде қалыптан тыс шулар туындауы мүмкін. Бұл жағдайда автоматты реттегіш орнатылуы тиіс.
- ▶ Көп штепсельді адаптерлер мен ұзартқыш кабельдерді пайдаланбаңыз
- ▶ **ЕСКЕРТУ:** Техниканың артқы панелінде бірнеше портативтік розеткадады немесе портативтік қуат көздерін қоймаңыз.
- ▶ **ЕСКЕРТУ:** құрылғыны орнату кезінде қуат көзі шнуры қысылмағанына және зақымдалмағанына көз жеткізіңіз.
- ▶ Қуат көзі кабелін баспаңыз.



ЕСКЕРТУ!

- ▶ Қуат көзі үшін жеке жерге тұйықталған жалғағыш пайдаланыңыз, ол қол жетімді болуы тиіс. Жабдық жерге тұйықталған болуы тиіс.
- ▶ **ЕСКЕРТУ:** Суытқыш агенттің контурын зақымдап алмаңыз!

Күнделікті қолдану

- ▶ Бұл құрылғыны 8 жастан асқан балалар және физикалық, сенсорлық немесе ақыл-ой қабілеттері шектеулі немесе тәжірибесі мен білімі жоқ адамдар, егер оларға құрылғыны қауіпсіз пайдалану туралы нұсқаулар мен кеңестер берілген жағдайда, және құрылғыны пайдаланумен байланысты қауіптер түсіндірілген жағдайда қолдануға болады.
- ▶ Балаларға құрылғымен ойнауға тыйым салынған.
- ▶ 3-тен 8 жасқа дейінгі балалардың тоңазытқыш құралды жүктеуіне және түсіруіне рұқсат етіледі, бірақ оны тазалауға және орнатуға рұқсат етілмейді.
- ▶ 3 жасқа толмаған балаларды жабдықтан алыс ұстаңыз, егер олар үнемі бақылауда болмаса.
- ▶ Балалар құрылғыны тазалауды және техникалық қызмет көрсетуді бақылаусыз жүзеге асырмауы керек.
- ▶ Жабдық вилка қол жетімді болатындай орналасуы тиіс.
- ▶ Құрылғыға тікелей жақын жерде көмірлі газ немесе басқа да жеңіл тұтанғыш газ аққан жағдайда, газдың ағуы клапанын жабыңыз да, есік пен терезені ашып, тоңазытқыштың/мұздатқыштың немесе кез келген басқа жабдықтың желілік шнур вилкасын ажыратыңыз.
- ▶ Техниканың 10-нан 43 ° С дейінгі белгілі диапазондағы қоршаған ортаның температурасында жұмыс істеуге күйге келтірілгеніне назар аударыңыз. Жабдық тиісті түрде жұмыс істей алмайды, егер оны көрсетілген диапазоннан жоғары немесе төмен температурада ұзақ уақытқа қалтырса.
- ▶ Сумен жанасу нәтижесінде электрлік токпен зақымдану немесе құлаумен туындаған жарақаттардың алдын алу үшін тоңазытқышқа/мұздатқышқа тұрақсыз заттарды қоймаңыз (ауыр заттар, суы бар ыдыстар).
- ▶ Есік сөрелерінен тартпаңыз. Есік қисайып кетуі мүмкін, құмыраларға арналған сөре жылжып кетуі мүмкін немесе жабдық құлап қалуы мүмкін.



ЕСКЕРТУ!

- ▶ Есікті тек тұтқасынан ұстап ашып, жабыңыз. Есік пен шкаф арасындағы саңылау өте тар. Саусақтарыңызды қысып алмас үшін бұл орындарға қолыңызды қоймаңыз. Егер есіктің қозғалу аймағында балалар жоқ болған жағдайда ғана, тоңазытқыштың/мұздатқыштың есігін ашыңыз немесе жабыңыз.
- ▶ Ешқашан да сыра немесе сусындарды құмырада, құмырадағы немесе банкалардағы сұйықтықтарды (тек күшті спирттік сусындардан басқа) мұздатқыш камерада сақтамаңыз, әсіресе газдалған сусындарды, себебі олар еріту кезінде жарылып кетеді.
- ▶ Бұл аспапта жарылыс қаупі бар заттарды сақтамаңыз, мысалы жеңіл тұтанғыш газы бар аэрозльді баллондар.
- ▶ Дәрілерді, бактерияларды немесе химиялық заттарды жабдықта сақтамаңыз. Бұл жабдық тұрмыстық жабдық болып табылады. Қатаң температуралық режимді қажет ететін материалдарды сақтамау ұсынылады.
- ▶ Тамақтың күйін тексеріңіз, егер мұздату камерасынд қызу орын алса.
- ▶ Тоңазыту камерасында шамадан тыс төмен температура қоймаңыз. Жоғары баптаулар кезінде минус температуралар болуы мүмкін. Назар аударыңыз: Құмыралар сынып қалуы мүмкін.
- ▶ Мұздатылған заттарға су қолмен жанаспаңыз (қолғап киіңіз). Әсіресе мұздарды мұздату камерасынан алғаннан кейін бірден жемеңіз. Мұзды көбіктердің түзілуі немесе қатуы қаупі бар. Алғашқы әрекет: тез арада суық судың астында ұстаңыз. Жұлмаңыз!
- ▶ Жұмыс уақытында мұздату камерасының сақтауға арналған бөлімшесінің ішкі бетіне жанаспаңыз, әсіресе сулы қолмен, себебі сіздің қолыңыз бетте қатып қалуы мүмкін.
- ▶ Қуат көзі істен шыққан жағдайда немесе тазалау алдында Техниканы желіден өшіріңіз. Техниканы қайта іске қосу алдында кемінде 7 минут күтіңіз, себебі жиі іске қосу компрессорды зақымдауы мүмкін.
- ▶ **ЕСКЕРТУ:** Тағамдарды сақтауға арналған ойықтардың ішінде электрлік аспаптарды пайдаланбаңыз, егер олар өндірушімен ұсынылған типке сәйкес келмейтін болса.



ЕСКЕРТУ!

Қызмет көрсету/тазалау

- ▶ Балалар тазалау немесе қызмет көрсетуі кезінде балаларды қадағалаңыз.
- ▶ Ағымдағы техникалық қызмет көрсетуге кіріспес бұрын Техниканы электр желісінен өшіріңіз Техниканы қайта іске қосу алдында кемінде 7 минут күтіңіз, себебі жиі іске қосу компрессорды зақымдауы мүмкін.
- ▶ Техниканы өшіру кезінде кабельді емес, вилканы ұстаңыз.
- ▶ Техниканы қатты щеткалармен, кір жууға арналған ұнтақпен, жанармаймен, амилацетатпен, ацетонмен және басқа да органикалық ерітінділермен, қышқылды немесе сілтілі ерітінділермен тазаламаңыз. Зақымданудың алдын алу үшін тоңазытқышқа/мұздатқышқа арналған арнайы жуғыш құралдың көмегімен тазалауыңызды өтінеміз. Ең соңында жылы су мен ас содасының ерітіндісін қолданыңыз - бір ас қасық ас содасына бір литрге дейін су. Сумен жақсылап шайып, құрғатып сүртіңіз. Тазартқыш ұнтақтарды немесе басқа да абразивті тазартқыш құралдарды пайдаланбаңыз. Ыдыс жуғыш машинада алынбалы бөлшектерді жумаңыз.
- ▶ Қырау мен мұзды үшкір заттармен қырмаңыз.. Пластикалық бөлшектердің зақымдануының алдын алу үшін аэрозольдар, жылытқыштар, фен, бумен тазалағыш сияқты электрлік қыздырғыштар немесе басқа да жылу көздерін пайдаланбаңыз.
- ▶ **ЕСКЕРТУ:** Еріту процессін жылдамдату үшін, өндіруші ұсынғаннан басқа механикалық құралдар немесе басқа да құралдарды пайдаланыңыз.
- ▶ Егер қуат сымы зақымдалған болса, қауіпті жағдай туғызбас үшін оны өндіруші, қызмет көрсету агенті немесе соған сәйкес білікті маман ауыстыруы керек.
- ▶ Техниканы өздігіңізден жөндемеңіз, бөлшектемеңіз немесе өзгертпеңіз. Жөндеген жағдайда біздің қолдау қызметімен байланысыңыз.
- ▶ Егер жарықтандыру лампалары зақымдалған болса, қауіпті жағдай туғызбас үшін оны өндіруші, қызмет көрсету агенті немесе соған сәйкес білікті маман ауыстыруы керек.
- ▶ Өрт қауіпінің алдын алу үшін, сонымен қатар энергия тұтынуды арттыру үшін құрылғының артқы жағының шаңын тазалаңыз, кем дегенде, жылына бір рет.

- ▶ Тазалау уақытында Техниканы жұмақпен біріктіріңіз.
 - ▶ Техниканы тазалау үшін су бүркінділерін немесе буды пайдаланбаңыз.
 - ▶ Суық шыны сөрелерді немесе шыны есіктерді ыстық сумен жуаңыз.
- Температураның аяқ астынан өзгеруі әйнектің сынуына әкелуі мүмкін.
- ▶ Егер сіз құралды ұзақ уақыт пайдаланбасаңыз, ішінде жағымсыз иістер жиналмауы үшін оны ашық күйде қалдырыңыз.

Суытқыш агенттің газдары туралы ақпарат



ЕСКЕРТУ!

Техниканың ішінде жеңіл тұтанатын суытқыш агент ISOBUTANE (R600a) бар. Суытқыш агенттің контуры тасымалдау немесе орнату уақытында зақымдалмағанына көз жеткізіңіз. Суытқыш агенттің ағуы көздің жарақаттануына немесе тұтануға әкелуі мүмкін. Егер зақымдану орын алған болса, ашық от көздерін қашықта ұстаңыздар, ғимаратты мұқият желдетіңіздер, Техниканың немесе кез келген басқа құралдардың қуат көзі шнурларын қоспаңыз және өшірмеңіз. Қызмет көрсету бөліміне хабарлаңыз.

Суыту агенті көзге тиген жағдайда оны тез арада ағынды сумен жуыңыз да, бірден окулистке қаралаңыз.

ЕСКЕРТУ: Салқындату жүйесі жоғары қысымда орналасқан. Оған тиіспеңіз. Жеңіл тұтанатын салқындатқыш агенттер қолданылатындықтан, құралды қатаң түрде оның нұсқаулықтарына сәйкес орнатыңыз, ұстаңыз және қызмет көрсетіңіз және құралды кәдеге жарату үшін кәсіби агентпен немесе біздің сатудан кейінгі қызмет көрсету бөлімімен байланысыңыз.



ЕСКЕРТУ!

Мұзды су қызметі бар мұздатқыштар үшін келесі ескертуге назар аударыңыз:

Су құбырына қосу үшін тағайындалмаған аспаптар үшін:

ЕСКЕРТУ: тек ауыз суды ғана құйыңыз.

Су құбырына қосу үшін тағайындалған аспаптар үшін:

ЕСКЕРТУ: тек ауыз суына ғана қосыңыз.

Егер сіз су жүйесін тазалағыңыз келсе, пайдаланушы нұсқаулығына жүгініңіз. Егер сұрақтарыңыз болса сатудан кейінгі қызмет көрсету бөліміне байланысыңыз.

Тағайындалуы бойынша пайдалану

Бұл құрылғы үйде және сол сияқты мақсаттарда қолдануға арналған:

- дүкендердегі, кеңселердегі және басқа да жұмыс ғимараттарындағы персоналдарға арналған ас үй бөлмелері;
- қонақ үйлердегі, мотельдердегі және басқа да тұрғылықты ғимараттардың клиенттері мен фермерлік үйлер
- төсек пен таңғы ас түрінің күйі;
- қоғамдық тамақтану және ұқсас бөлшек емес тұтынулар.

► Егер жадбық ұзақ уақыт бойына пайдаланылмаса және сіз тек Holiday функциясын немесе тоңазытқышқа/мұздатқышқа арналған тоңазытқышты өшіру функциясын ғана пайдаланатын болсаңыз:

- Тамақты шығарыңыз.
- Қуат көзі шнурын өшіріңіз
- Суға арналған ыдысты босатыңыз да, тазалаңыз.
- Жоғарыда сипатталғандай Техниканы тазалаңыз
- Ішінде жағымсыз иістердің пайда болуының алдын алу үшін есіктерін ашық күйде қалдырыңыз.

► Тағам өнімдері немесе шараптың сақталуын қамтамасыз ету үшін пайдалану бойынша осы нұсқаулықты сақтаңыз.

► Аспапты тиісті қызмет көрсетуді қамтамасыз ету мен сақталып тұрған тамақтың иісінің алдын алу үшін әрбір төрт апта сайын кемінде бір рет тазалаған дұрыс. Есік төсемін үнемі таза ұстаңыз.

(1.) Тоңазытқыштың ішін және сыртын, сонымен қатар ағаш төсемін, ағаш торын, шыны сөрелерді, жәшіктерді және т.с.с. жұмсақ орамалмен немесе жылы сумен суланған сорғышпен сүртіңіз (бейтарап жуғыш құралды қосуға болады).

(2.) Егер сұйықтық абайсыз төгілген болса, барлық ластанған компоненттер ағынды судың астына қойылып, жуылуы керек. Жуғаннан кейін құрғатып, кептіріңіз.

(3.) Егер төгілген кілегей (мысалы крем, балмұздақ сияқтылар), барлық ластанған бөлшектерді алып, біраз уақытқа 40 °C жуық температурадағы жылы суға орналастырыңыз, сосын ағынды суда тазалап, кептіріңіз де, қайтадан тоңазытқышқа/мұздатқышқа салыңыз.

(4.) Егер тоңазытқыштың ішінде қандай да бір кішкентай бөлшек немесе компонент (сөрелер немесе суырмалы жәшіктер арасында) ішіне түссе, оны босату үшін кішкентай жұмсақ щетканы пайдаланыңыз. Егер Сіз ол бөлшектерді ала алмасаңыз, Haier қызмет көрсету бөліміне хабарласыңыз.

► Тағам өнімдерінің зақымдалуының алдын алу үшін келесі нұсқаулықтарды сақтаңыз:

- Ұзақ уақыт бойы ашық тұрған есіктер жабдық ойықтарындағы температураның біршама артуына әкеледі.

- Тағам өнімдерімен жанасатын және дренаждық жүйелерге қол жетімді беттерді үнемі тазалаңыз

- Таза су бактары, егер олар 48 тәулік бойы пайдаланылмаған болса, су құбырына қосылған су жүйесінде жуыңыз, егер су 5 күн бойы жиналмаған болса.

- Шикі ет пен балықты тоңазытқышта/мұздатқыш олар басқа тағамдармен жанаспайтындай және оларға суы тамбайтындай контейнерлерде сақтаңыз. Тағам өнімдерінің қауіпсіздігін қамтамасыз ету үшін жылдам дайындалатын тағамдар мен шикі ет/балық жеке сақталуы тиіс.

- Мұздатылған өнімдерге арналған екі жұлдызды ойықтар алдын ала мұздатылған өнімдерді сақтау үшін, балмұздақ жасау үшін және мұз кесектерін дайындау үшін жарамды.

- Бір, екі және үш жұлдызды ойықтар балғын өнімдерді мұздату үшін жарамды.

- Егер тоңазыту құрылғылар ұзақ уақыт бойы бос қалса, оны өшіріп, ерітіңіз, тазалаңыз, кептіріңіз және құрылғының ішінде зеңнің пайда болуының алдын алу үшін есігін ашық күйде қалдырыңыз

► Техниканың әртүрлі ойықтарында болатын температураның таралуын ескере отырып, тағамдардың белгілі түрлері сақталуы тиіс. Техниканың ойығындағы біршама жарамды бөлік туралы толығырақ ақпарат басқа нұсқаулықтың бір бөлігінде бар.

Қайта өңдеу



Тағамдағы немесе оның қаптамасындағы таңба бұл өнімді тұрмыстық қалдық ретінде қарамауды ұсынады. Мұның орнына ол электрлік және электрондық құралды қайта өңдеу үшін сәйкес жинау пунктіне берілуі тиіс. Бұл өнімді дұрыс кәдеге жарату арқылы сіз қоршаған ортаға және адам денсаулығына тиюге мүмкін болған кері әсердің алдын аласыз, олар кері жағдайда бұл өнімді дұрыс ұстамаудан туындауы мүмкін. Осы өнімді қайта өңдеу туралы толық ақпарат алу үшін тұрмыстық қалдықтарды жою бойынша жергілікті қалалық кеңсемен, жою қызметімен немесе өнім сатып алған дүкенмен хабарласыңыз.

Жеңіл тұтанатын газдар қолданылатындықтан, Техниканы жою үшін кәсіби агентпен немесе сатудан кейінгі қызмет көрсету бөлімімен байланысуыңызды өтінеміз.

ЕСКЕРТУ!

Жарақат алу немесе тұншығу қаупі бар!

Суық агенттер мен газдар кәсіби түрде қайта өңделулері қажет. Мұқият өңдемес бұрын суық агентті контурының сорпа-компрессор құбыры бүтін көз жеткізіңіз. Құрылғыны электр желісінен ажыратыңыз. Желілік кабельді кесіп алып, қайта өңдеуге жіберіңіз. Жабдыққа балалар мен үй жануарларының кіріп кетуіне жол бермеу үшін табандық пен жәшіктерді, есіктің ілмегі мен тығыздағыштарын алып тастаңыз.



НАЗАР!

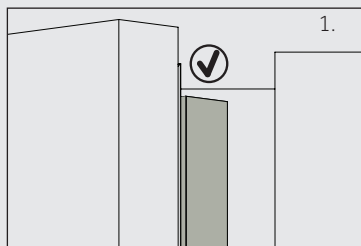

Сіз есікті жапқан кезде сол жақ есіктегі тік есік тақтайшасы ішке қайырылуы тиіс (1).

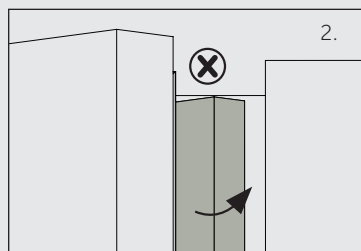

Егер сіз сол жақ есікті жапқанда, тік есік тақтайшасы жазылған болса (2), сіз бірінші оны жабыңыз, әйтпесе есік тақтайы бекіткіш білікке немесе оң жақ есікке соғылады. Осылайша есік ойығының зақымдалуы немесе ағуы жүреді.

Тақтайдың ішінде қыздырғыш жіп бар. Беттің температурасы аздап көтеріледі, бұл қалыпты болып табылады және аспаптың жұмысына әсер етпейді.

Тағайындалуы бойынша пайдалану

Бұл аспап өнімдерді салқындату және мұздату үшін тағайындалған. Ол тек үй жағдайында және дүкендердегі, кеңселердегі және басқа да жұмыс орындарындағы қызметкерге арналған ас үй; фермерлік үйлер және қонақ үй, мотель және басқа да тұрғын үй ғимараттарында, сонымен қатар қонақ үй бизнесі мен қоғамдық тамақтану сияқты қосымшаларда пайдалану үшін әзірленген. Ол коммерциялық немесе индустриялық пайдалану үшін тағайындалмаған. Техниканы өзгертуге немесе түрлендіруге тыйым салынады. Байқаусыз пайдалану қауіптілікке және кепілдік талаптардың жоғалуына әкелуі мүмкін.

Стандарттар мен директивалар **CE**

Бұл өнім CE таңбасын қарастыратын сәйкес үйлестірілген стандарттары бар ЕО барлық қолданылатын директиваның талаптарына сәйкес келеді.



Хабарлама

Техникалық өзгерістер мен әртүрлі үлгілер салдарынан осы нұсқаулықтағы кейбір иллюстрациялар сіздің үлгіден ерекшеленуі мүмкін.

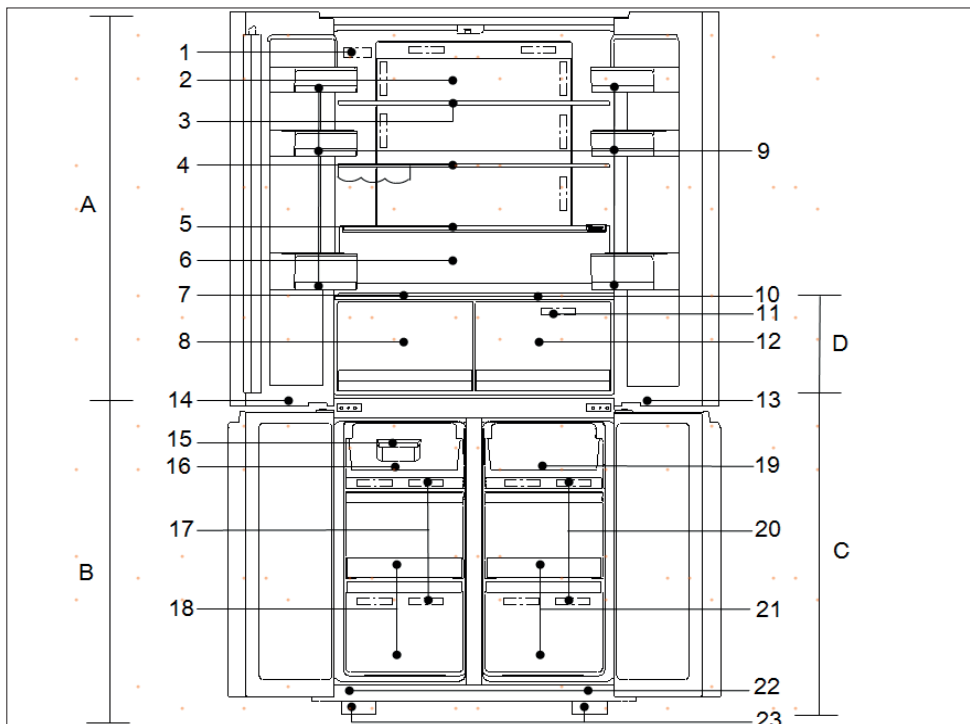

A: Мұздату камерасы

- 1 Тақтайша
- 2 Артқы шам
- 3 Шыны сөре
- 4 Шарап шкафы
- 5 Жемістер мен көкөністерге арналған жәшіктердің қайырмалы қақпағы
- 6 Жемістер мен көкөністерге арналған жәшік
- 7 Ылғалдылық қорабы панелі
- 8 Ылғалдылық қорабы
- 9 Есік бағаны

D: Тоңазыту камерасы

- 10 MyZone жәшік панелі
- 11 Ауа арнайы
- 12 MyZone жәшігі

B: Мұздату камерасы

- 14 Мұздату бөлімшесінің жарық диодты лампасы
- 15 Мұз генераторы
- 16 Мұздатуға арналған тұғыр
- 17 Ауа арнайы
- 18 Мұздатқыш камерасы

C: My Zone бөлімшесі (екі жұлдыз)

- 13 My Zone бөлігіндегі жарық диодты лампа
- 19 Астау
- 20 Ауа арнайы
- 21 My Zone блогы
- 22 Лампаны ауыстырып қосқыш
- 23 Реттелмелі аяқтар

Басқару панелі

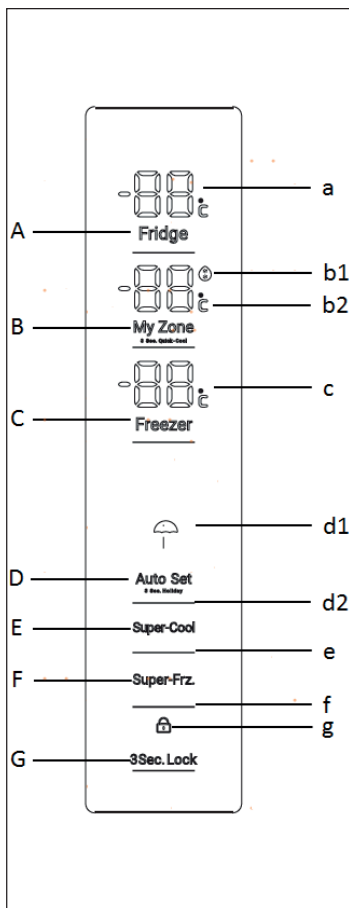

Батырмалар:

- A Тоңазытқыш селекторы
- B My zone селекторы
- C Мұздатқыш селекторы
- D Автоматты баптау режимі және демалыс режимінің ауыстырып қосқышы
- E Super-салқындату ауыстырып қосқышы
- F Super-мұздату селекторы
- G Панельді бұғаттау селекторы

Индикаторлар:

- a Тоңазытқыш камераның температурасы
- b1 Жылдам тоңазыту функциясы
- b2 «My Zone» температурасы
- c Мұздатқыш камераның температурасы
- d1 Демалыс режимі
- d2 Автоматты баптау режимі
- e Super-салқындату режимі
- f Super-мұздату режимі
- g Панельді бұғаттау

Бірінші пайдалану алдында

- ▶ Барлық қаптама материалдарды жойыңыз, оларды балалардың қолы жетпейтін жерде сақтаңыз және экологиялық қауіпсіз тәсілде кәдеге жаратыңыз.
- ▶ Аспаптың ішін және сыртын оған қандай да бір өнімдерді салмас бұрын, жұмсақ жуғыш құралмен тазалаңыз.
- ▶ Аспапты түзетіп, тазалағаннан кейін, оны қуат көзіне қоспас бұрын кемінде 2-5 сағат күтіңіз. ОРНАТУ бөлімін қараңыз.
- ▶ Precool the compartments at high settings before loading with food. Қуат - Мұздату функциясы мұздату камерасын жылдам салқындатуға көмектеседі.
- ▶ Тоңазытқыш пен мұздатқыштың температурасы автоматты түрде сәйкесінше 5° C және -18° C-қа орнатылады. Бұл ұсынылатын баптаулар. Қалауыңыз бойынша сіз бұл температураларды қолмен өзгерте аласыз. ТЕМПЕРАТУРА БАПТАУЫ тарауын қараңыз.

Сенсорлық кілттер

Басқару панеліндегі кнопкалар сенсорлық батырмалардан тұрады, олар саусақпен жеңіл жанасуға жауап береді.

Аспапты қосу/өшіру

Аспап қуат көзіне қосылғаннан кейін бірден жұмыс істеуді бастайды.

Аспапты бірінші қосқан кезде тоңазытқыш пен мұздатқыштың нақты температурасы көрсетіледі. Дисплей жыпылықтайтын болады. Егер есіктер жабық болса, ол 30 секундтан кейін өшеді.

Панельді бұғаттау белсенді болуы мүмкін.



Хабарлама

- ▶ Жабдық ұсынылған 5 ° C (тоңазытқыш) және - 18 ° C (мұздатқыш) температураға реттелген. Қоршаған ортаның қалыпты жағдайларында температураны орнату қажет емес.
- ▶ Аспап желіден өшіргеннен кейін қосылған кезде, қажетті температура жету үшін 12 сағатқа дейін қажет болуы мүмкін.

Өшіру алдында аспапты босатыңыз. Аспапты өшіру үшін қуат көзі шнурын розеткадан суырыңыз.

Бұғаттау/бұғаттан шығару панелі



Хабарлама

Басқару панелі автоматты түрде белсендіруден бұғатталады, егер есік жабық болса және 30 секунд бойы бір де бір батырма басылмаса. Кез келген баптаулар үшін басқару панель бұғаттан шығарылған болуы тиіс.

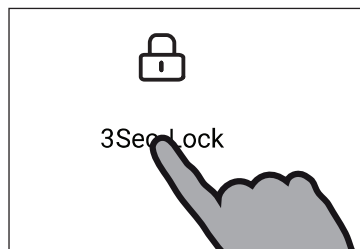

▶ Панельдің барлық элементтерін белсенуден бұғаттау үшін «G» батырмасына 3 секунд басыңыз. Енді зуммер іске қосылады және сәйкесінше «g» индикаторы жанады; панельдің жарықтандырғышы өшірулі. Панельдің бұғаты белсенді кезде егер батырма басылған болса, белгі жыпылықтайды. Өзгеріс орындалмайды.

▶ Бұғаттан шығару үшін батырманы қайта басыңыз.

Күту режимі

Дисплей экраны батырманы басқаннан кейін 30 секундтан кейін автоматты түрде сөнеді. Дисплей автоматты түрде бұғатталады. Ол кез келген батырманы басқанда немесе кез келген есікті ашқан кезде автоматты түрде жанады (дисплей экранында дабыл жанбайды)

Жұмыс режимін таңдаңыз

Мүмкін сізге құрылғыны баптаудың келесі екі тәсілдерінің бірін таңдау қажет болады;

1 Автоматты баптау режимі

Автоматты баптау режимінде аспап қоршаған орта температурасы мен аспаптағы температураның өзгеруіне сәйкес температураны баптауды автоматты түрде реттей алады. Егер сізде ерекше талаптар жоқ болса, біз автоматты баптау режимін пайдалануды ұсынамыз (Автоматты баптау режимін қараңыз)

2 Баптаудың қол режимі

Егер сіз белгілі өнімдерді сақтау үшін аспаптың температурасын қолмен реттеу қажет болса, сіз температураны реттеу батырмасының көмегімен температураны орната аласыз (ТЕМПЕРАТУРА БАПТАУЛАРЫН қараңыз)



Есікті ашу сигнализациясы

Тоңазытқыштың есігі 1 минуттан артық уақыт ашық болғанда, есік ашылуы туралы дыбыстық дабыл шығады. Дабыл дыбысын есікті жауып немесе басқару панеліне жанасып, өшіруге болады. Егер есік 7 минутқа артық ашық қалса, ойықтың ішіндегі жарық пен басқару панеліндегі жарық автоматты түрде сөнеді.

Температураны реттеңіз

Ғимараттағы температураға келесі факторлар әсер етеді:

- ▶ Қоршаған орта температурасы
- ▶ Есікті ашу жиілігі
- ▶ Сақталатын өнімдердің саны
- ▶ Аспапты орнату

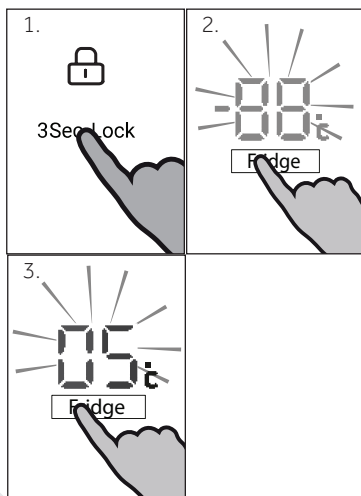

Тоңазытқыш температурасын реттеңіз

1. Егер панель бұғатталған болса, "G" батырмасын басып, бұғаттан шығарыңыз.

2. Тоңазыту камерасын таңдау үшін "A" (Тоңазытқыш) батырмасына басыңыз. Оятыштың дыбысы шығады. Тоңазыту камерасында нақты температура көрінеді.

3. Тоңазытқыш температурасын орнату үшін "A" батырмасына басыңыз. Дабыл батырманы әрбір басқан сайын шығатын болады. Температура ретімен минималдық 1 ° C-тан (OF) бастап максималдық 9 ° C дейін біртіндеп 1 ° C-қа артады, сосын басқан кезде 1 ° C-қа қайта ауысады. Тоңазытқыштағы оңайлы температура

5 ° C. Біршама төмен температуралар қажетсіз энергия тұтынуды білдіреді.

Егер 5 секунд ішінде бір де бір батырма басылмаса, баптау автоматты түрде расталады.

Егер 5 секунд ішінде бір де бір батырма басылмаса, баптау автоматты түрде расталады.

Мұздатқыш температурасын реттеңіз

1. Егер панель бұғатталған болса, "G" батырмасын басып, бұғаттан шығарыңыз.
2. Мұздату бөлімшесін таңдау үшін "C" (Мұздату камерасы) батырмасына басыңыз. Оятықтың дыбысы шығады. Мұздатқышта нақты температура көрінеді.
3. Мұздату камерасының температурасын орнату үшін "C" (Мұздатқыш) батырмасына басыңыз. Дабыл батырманы әрбір басқан сайын шығатын болады. Температура ретімен минималдық -14°C -тан (OF) бастап максималдық -24°C дейін біртіндеп 1°C -қа артады, сосын басқан кезде -14°C -қа қайта ауысады. Мұздату камерасындағы оңтайлы температура -18°C . Біршама төмен температуралар қажетсіз энергия тұтынуды білдіреді.

Егер 5 секунд ішінде бір де бір батырма басылмаса, баптау автоматты түрде расталады.

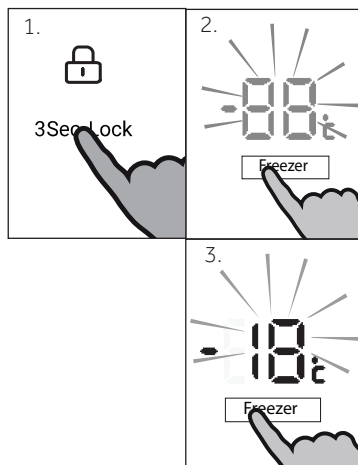

i Хабарлама

Сәйкес бөлімшедегі температура өзгеруі мүмкін, егер қандай да бір басқа функция белсендірілген болса (Power-Freeze, Super-Cool, Holiday или Auto Set режимі) немесе дисплей бұғатталған болса. Сәйкес индикатор жыпылықтайды және дыбыстық дабыл шығады.

My Zone ойығындағы температураны реттеңіз

1. Егер панель бұғатталған болса, "G" батырмасын басып, бұғаттан шығарыңыз.
2. Дисплей бұғаттан шығарылған кезде, "B" (My zone) басыңыз және зуммер дыбысы шығады, сосын (My zone) баптаулар күйіне кіріңіз.
3. Дабыл батырманы әрбір басқан сайын шығатын болады. Температура минималдық -20°C -ден максималдық $+5^{\circ}\text{C}$ дейін 1°C -қа біртіндеп артады (градус реттеледі). Егер 5 секунд ішінде ешқандай әрекет орындалмаса, яғни температура орнатылмаған және жыпылықтау тоқтайды.

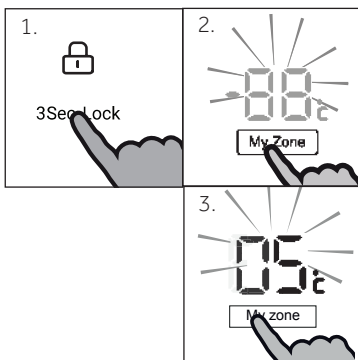

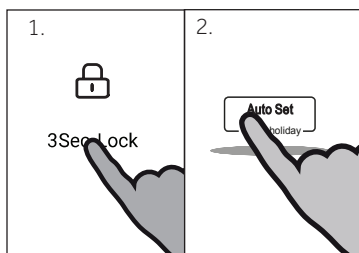

Автоматты баптау режимі

Auto Set режимінде аспап қоршаған орта температурасы мен аспаптағы температураның өзгеруіне сәйкес температураны автоматты түрде реттей алады. Бұл қызмет толықтай тегін.

1. Егер панель бұғатталған болса, “G” батырмасын басып, бұғаттан шығарыңыз.
2. “D” батырмасын басыңыз (Автоматты баптау). Оятықштың дыбысы шығады.
3. «d2» индикаторы жанады және функция белсендіріледі.

Жоғарыда көрсетілген қадамдарды қайталап немесе басқа қызметті таңдап, бұл функцияны қайта өшіруге болады.

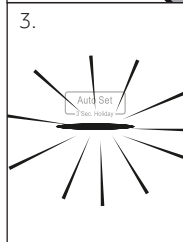

Super-мұздату режим

Бұл функция тоңазытқышта тұрақты температураны 17 ° C-қа қояды.

Бұл ұзақ уақыт жоқ болған уақытта иіс немесе зең тудырмай, бос тоңазытқыштың есігін жабық ұстауға мүмкіндік береді (мысалы, демалыс уақытында). Мұздату камерасы сіздің баптаулар үшін бос.

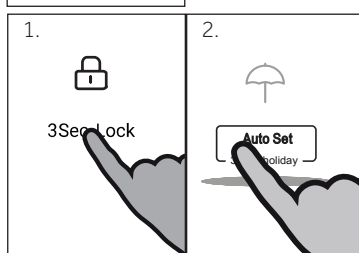

1. Егер панель бұғатталған болса, “G” батырмасын басып, бұғаттан шығарыңыз.

2. “D” (автоматты баптау) батырмасын 3 секунд басыңыз.

3. «d1» индикаторы жанады және функция белсендіріледі.

Жоғарыда көрсетілген қадамдарды қайталап немесе басқа қызметті таңдап, бұл функцияны қайта өшіруге болады.

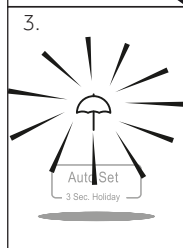

ЕСКЕРТУ!

Босату режимінде тауарларды тоңазыту камерасында сақтауға тыйым салынады. + 17 ° C температура тағамдарды сақтау үшін аса жоғары.



Хабарлама

Демалыс режимінде Тоңазыту бөлімшесіндегі Му zone функциясының үш күйі де (Өте, Жемістер мен көкөністер және 0 ° C балғын) өшірулі болады. Ал мұздату камерасындағы температураны қалауыңыз бойынша реттеуге болмайды. Демалыс функциясынан шыққан кейін тоңазыту бөліміндегі температура мен Тоңазыту бөліміндегі Му zone күйлері қайтадан пайдаланушының алдыңғы баптауларын көрсететін болады.

Super-салқындату функциясы

Егер тағамдардың көп мөлшерін сақтау керек болса, супер салқындату функциясын қосыңыз (мысалы, сатып алғаннан кейін) Функция Power-Cool балғын өнімдердің салқындауын жылдамдатады және сақталып тұрған өнімдерді орынсыз қызудан қорғайды. **Орнатылған температура 1 ° C жуық құрайды.**

1. Егер панель бұғатталған болса, "G" батырмасын басып, бұғаттан шығарыңыз.
2. "E" Батырмасын басыңыз (Супер салқындату).
3. «e» индикаторы жанады және функция белсендіріледі.

Жоғарыда көрсетілген қадамдарды қайталап немесе басқа қызметті таңдап, бұл функцияны қайта өшіруге болады.



Хабарлама

Бұл функция жұмыстың шамамен 3 сағаты өткеннен кейін автоматты түрде өшетін болады.

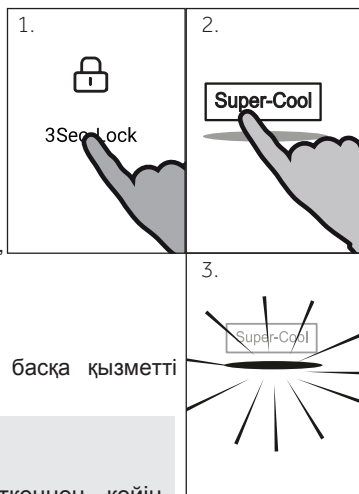

Super-мұздату функциясы

Балғын өнімдерді мүмкіндігінше жылдам негізіне дейін мұздату керек. Бұл ең жақсы тағамдық құндылықтарды, сыртқы түрді және дәмін сақтайды. Super-мұздату функциясы балғын өнімдерді мұздатуды жылдамдатады және сақталып тұрған өнімдерді орынсыз қызудан қорғайды. Егер сізге тағамдардың көп мөлшерін бір ретте мұздату қажет болса, мұздату орынын пайдаланбас бұрын супер-мұздату функциясын 24 сағатқа ертерек қосу ұсынылады. Функционалдық баптау температурасы -24 °C-ден төмен.

1. Егер панель бұғатталған болса, "G" батырмасын басып, бұғаттан шығарыңыз.
2. "F" (Супер-мұздату) батырмасын басыңыз.
3. "f" индикаторы жанады және функция белсендіріледі.

Жоғарыда көрсетілген қадамдарды қайталап немесе басқа қызметті таңдап, бұл функцияны қайта өшіруге болады.

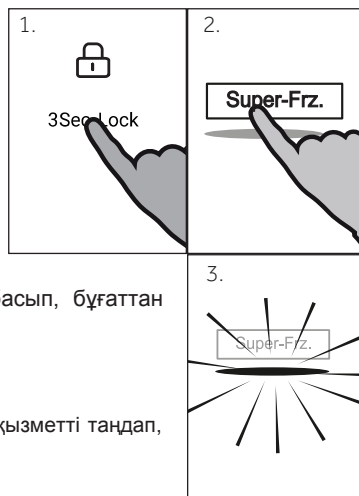

Хабарлама

Супер-мұздату функциясы 50 сағаттан кейін автоматты түрде өшеді. Сосын аспап орнатылған температурада жұмыс істейді.



ЕСКЕРТУ!

- ▶ Өшіру алдында аспапты босатыңыз.
- ▶ Тоңазытқышты өшіру қызметі қосұлы кезде, иіс немесе зеңнің пайда болуының алдын алу үшін тоңазыту бөлімінің есігін ашық күйде ұстаңыз.

Жылдам салқындату функциясы

Балғын өнімдерді тағамдық қасиеттерін ұзақ уақыт бойы тиімді сақтау үшін дымдану мен сасық иістің алдын алу үшін негізгі бақылауға дейін мүмкіндігінше жылдам салқындатқан жөн. Жылыжайда жылдам салқындату функциясы баптаулы болған кезде, жылыжай механизмі автоматты түрде 2 беріліске төмендейді, тек -19 берілісі мен -20 берілісін қоспағанда.

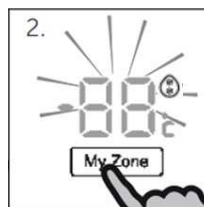

1. Егер панель бұғатталған болса, "G" батырмасын басып, бұғаттан шығарыңыз.
2. "B" (My Zone) батырмасына басыңыз және 3 секунд ұстап тұрыңыз.
3. "b1" индикаторы жанады және функция белсендіріледі.

Жоғарыда көрсетілген қадамдарды қайталап немесе басқа қызметті таңдап, бұл функцияны қайта өшіруге болады.

Хабарлама

My Zone функциясы 2,5 сағаттан кейін автоматты түрде өшеді, одан кейін құрал бұрын берілген температурада жұмыс істейтін болады.

MyZone жәшігі

Мұздату камерасы MyZone суырмалы жәшігімен жабдықталған Тағам өнімдерін сақтауға қойылатын талаптарға сәйкес, тағамдардың оңтайлы қоректік құндылығын алу үшін біршама қолайлы функцияны таңдауға болады:

1) Функционалдық ірімшік

Интеллектуалдық бақылаудың арқасында құрал ұзақ уақыт бойына тағамдардың қоректік құндылықтарын тиімді сақтау үшін камераны дымдану мен сасық иістен аулақ болып, құнды тағамдарға арналған жұмсақ және құрғақ ауамен қамтамасыз етеді. Бұл функция шәй, кофе, құрғақ жемістер және т.с.с. судың төмен мөлшері бар құрғақ өнімдерді сақтау үшін қолайлы.

2) Функция Жемістер мен көкөністер

Бұл алма және сәбіз сияқты жемістер мен көкөністерді сақтау үшін қолайлы.

Ескерту: Жемістер мен көкөністер функциясы

Анар, авокадо, банан, грейпфрут сияқты суыққа сезімтал жемістер мен картоп, баялды, асбұршақ, қияр, асқабақ, қызанақ сияқты көкөністер мен ірімшік MyZone жәшігінде сақталмауы тиіс.

3) Функция 0 °C Балғын

Эта функция поддерживает в отсеке MyZone температуру 0 °C. Используется для хранения свежих продуктов, таких как мясо, рыба, мидии или продукты быстрого приготовления. Большинство продуктов при 0 °C остаются свежими, но не замороженными.

Ескерту: 0 °C Балғын

Еттегі судың әртүрлі мөлшеріне байланысты ылғалдылығы жоғары еттің кейбір түрлері 0 °C-ден төмен температурада мұздатылады. Сондықтан да "бірден кесілген" етті MyZone жәшігінде минимум 0 °C температурада сақтаған дұрыс.

Ескерту: MyZone жәшігі

- ▶ MyZone бөлімінің үш функциясының бірі үнемі белсендірілген болуы тиіс.
- ▶ «0 ° C балғын» немесе «Ірімшік» таңдаған кезде тағамдарды сақтаудың оңтайлы жағдайларында сақтау үшін тоңазыту камерасының орташа деңгейін (5 ° C) орнатыңыз.

4) MyZone жәшігі үшін функцияны таңдаңыз

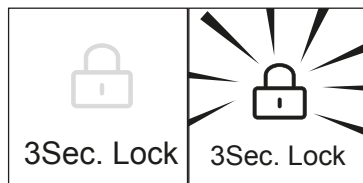
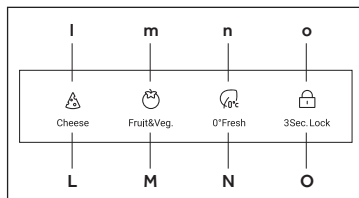

Функцияны жәшіктің қақпағында орналасқан жеке панельдің көмегімен таңдауға болады.

- Егер "0" индикаторы жанып тұрса, панель бұғатталған және оны "0" батырмасын басып (3 сек.бұғаттау) 3 секунд ішінде бұғаттаңыз Зуммердің дыбысы шығады және "0" индикаторы өшеді.
- Керекті функцияның «L / M / N» сәйкес батырмасына басыңыз. Бірнеше секундтан кейін «l / m / n» сәйкес индикаторы жанады және функция белсендіріледі.
- "0" (3 сек.бұғаттау) батырмасын басып, панельді 3 секунд ішінде бұғаттаңыз Зуммердің дыбысы шығады және "0" индикаторы қосылады.



Ылғалдылық қорабы

Мұздату камерасы Humidity Box суырмалы жәшігімен жабдықталған Де-полиэтиленнің сәйкес модулі жетілдіргішті жойы, балғындықтың сақталуын жақсартады. Келесі функциялар қол жетімді:

Функция	Ұсынылатын тағам
Төмен шу. 	Судың төмен деңгейі бар құрғақ жемістер мен басқа да құрғақ өнімдер, мысалы, сары май, майлар, нан немесе шоколад.
Орташа шу. 	Алмұрт, жүзім, шие және т.б.
Жоғары шу. 	Орамжапырақ, саңырауқұлақтар және т.с.с

1) Humidity Box үшін функцияны таңдаңыз

Бұл жәшіктегі ылғалдылықты жәшіктің қақпағында орналасқан ылғалдылықты басқарудың жеке панелі көмегімен реттеуге болады.

Қадамдар "My Zone жәшігі үшін функция таңдау" бөлімінде сипатталғандай, тек "Ылғалдылық" панелін пайдалану арқылы.

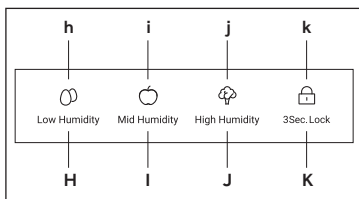

Ескерту: Панельді бұғаттау

MyZone басқару панелі мен Humidity Box белсендіруден автоматты бұғатталады, егер есік ашық болса. Кез келген баптаулар үшін басқару панель бұғаттан шығарылған болуы тиіс.

Балғын өнімдерді сақтау бойынша кеңестер

Тоңазыту камерасында сақтау

- ▶ Тоңазытқышта 5 ° C төмен температураны ұстаңыз.
- ▶ Ыстық тамақ жабдықта сақтау алдында бөлме температурасына дейін салқындатылуы тиіс.
- ▶ Тоңазытқышта сақталған өнімдер жуылған және сақтау алдында кептірілген болуы тиіс.
- ▶ Сақталуы тиіс тағам иіс немесе дәмінің өзгеруінің алдын алу үшін тиісті түрде жабылуы тиіс.
- ▶ Тамақты артық мөлшерде сақтамаңыз. Тағам өнімдерінің арасында бос орын қалдырыңыз, олар жақсы және бірқалыпты салқындауы үшін айналасында суық ауа өтетіндей болуы керек.
- ▶ Күнделікті желінетін тағамдар сөренің алдыңғы бөлігінде сақталуы тиіс.
- ▶ Тағам өнімдері мен қабырғалардың арасында ауаның өтуіне мүмкіндік беретін саңылаулар қалдырыңыз. Артқы қабырғада тағамдарды сақтамаңыз: тамақтар артқы қабырғаға қатып қалуы мүмкін. Тамақтың (әсіресе майлы немесе қышқыл) ішкі қаптамамен тікелей жанасуының алдын алыңыз, себебі май/қышқыл ішкі қаптамасын зақымдауы мүмкін. Майлы/қышқылды ластануды ол пайда болған сайын тазалаңыз.
- ▶ Мұздатылған тағамдарды тоңазытқышта жібітіңіз. Осылайша, сіз мұздатылған тағамдарды энергияны үнемдеу және корпустың температурасын төмендету үшін пайдалана аласыз.
- ▶ Асқабақ, қауын, папайя, банан, анар және сол сияқты жемістер мен көкөністердің ескіру процессін тоңазытқышта жылдамдатуға болады. Сондықтан да оларды тоңазытқышта сақтау ұсынылмайды. Дегенмен, қатты жасыл жемістердің жетілуі белгілі мерзім ішінде ұзартылуы мүмкін. Пияз, сарымсақ, зімбір және басқа да тамыр жемістілерді бөлме температурасында сақтау ұсынылады.
- ▶ Тоңазытқыш ішіндегі жағымсыз иістер бір нәсенің төгілгенін және тазалау қажет екенін білдіреді. 'Күту және тазалау' бөлімін қараңыз.
- ▶ Өртүрлі тағам өнімдерін олардың қасиеттеріне сәйкес өртүрлі орындарға орналастырған дұрыс:



Хабарлама

- ▶ Салқындатқыш әсерді қамтамасыз ету үшін орналастырылған өнімдер мен желдеткіштер немесе тетіктер арасында 10 мм астам қашықтықты қамтамасыз етіңіз.

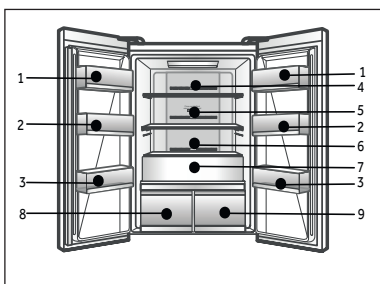

- 1 Май, ірімшік, жұмыртқалар, дәмдеуіштер және т.с.с.
- 2 Жұмыртқалар, консерві, дәмдеуіштер және т.с.с.
- 3 Сусындар және құмыраланған өнімдер.
- 4 Маринадталған өнімдер, консервілер және т.с.с.
- 5 Ет өнімдері, тіске басарлар және т.с.с.
- 6 Макарондар, сүт, тофу, сүт өнімдері және т.с.с.
- 7 Жемістер, көкөністер, салат және т.с.с.
- 8 Ылғалдылық қорабы

- ▶ : Сары май, майлар, шоколад және т.с.с.
- ▶ : Алмұрт, жүзім, шие және т.б.
- ▶ : Орамжапырақ, саңырауқұлақтар және т.с.с.

9 MyZone

- ▶ : Шәй, кофе, құрғақ жемістер және т.с.с.
- ▶ : Алмалар, сәбіздер және т.с.с.
- ▶ : Балғын шикі тағамдар

Мұздату камерасында сақтау

- ▶ Мұздату камерасының температурасын -18°C деңгейінде ұстаңыз
- ▶ Мұздатуға дейін 24 сағат бұрыноңтайлы мұздату функциясын қосыңыз; тағамның аздаған мөлшері үшін 4-6 сағат жеткілікті.
- ▶ Ыстық тамақ мұздату камерасында сақтау алдында бөлме температурасына дейін салқындатылуы тиіс.
- ▶ Аздаған порцияларға кесілген тағам жылдам қатады және оны жібіту мен дайындау жеңіл болады. Өрбір порция үшін ұсынылатын салмақ кемінде 2.5 кг құрайды.
- ▶ Тамақты мұздатқышқа қоймас бұрын оны қаптаған дұрыс. Қаптамалар жабысып қалмауы үшін сыртқы қаптама құрғақ болуы тиіс. Қаптама материалдар иіссіз, ауа өткізбейтін, улы емес және уытты болмауы тиіс.
- ▶ Сақтау мерзімдерінің алдын алу үшін, әртүрлі өнімдерді сақтау мерзімдеріне сәйкес мұздату күніне, уақыт бойынша шектеулеріне және тағамның атына назар аударыңыз.
- ▶ **НАЗАР АУДАРЫҢЫЗ!** Қышқыл, сілті, тұз және т.с.с мұздату камерасының ішкі бетін ыдыратуы мүмкін. Бұл заттармен бірге (мысалы, теңіз балығы) тікелей ішкі бетінде тағамдарды орналастырмаңыз.. Мұздату камерасындағы тұзды су тез арада тазартылуы тиіс.
- ▶ Өндірушімен ұсынылған тағамдарды сақтау уақытын арттырмаңыз. Мұздатқыштан тек қажетті тағам мөлшерін ғана алыңыз.
- ▶ Жібітілген тағамды жылдам тұтыныңыз. Жібітілген тағам қайталап мұздатуға болмайды, егер ол бірінші рет дайындалмаған болса, әйтпесе ол жеуге келетін тағамдарды бұзуы мүмкін
- ▶ Мұздатқыш камераға балғын өнімдердің артық мөлшерін жүктемеңіз. Мұздату камерасының мұздатқыш сыйымдылығына қараңыз - **ТЕХНИКАЛЫҚ МӨЛІМЕТТЕРДІ** немесе зауыттық тақтайшадағы мәліметтерді қараңыз.
- ▶ Тағамды 2-12 ай бойы, оның қасиеттеріне байланысты -18°C төмен емес температурада мұздатқыш камерада сақтауға болады (мысалы, ет 3-12 ай, көкөністер: 6-12 ай)
- ▶ Балғын өнімдерді мұздатқан кезде бұрын мұздатылған өнімдерге жақындатпаңыз. Еру қауіптілігі бар!

Коммерциялық мұздатылған тағамдарды сақтау кезінде келесі ережелерді сақтаңыз:

- ▶ Үнемі өнімді сақтауға тиісті уақыт ішінде өндірушінің ұсыныстарын бақылаңыз. Бұл ұсыныстарды артық ұстамаңыз!
- ▶ Тағам өнімдерінің сапасын сақтау үшін сатып алу мен сақтау аасындағы уақытты қысқартуға тырысыңыз.
- ▶ -18°C немесе одан төмен температурада сақталған мұздатылған тағамдарды сатып алыңыз.
- ▶ Қаптамасында мұз немесе қырауы бар тағамдарды сатып алмаңыз - бұл тағамдардың кейбір температураның артуы кезінде аздап еруі және қатуы мүмкін екенін көрсетеді, бұл тағам өнімдерінің сапасына әсер етеді.



Хабарлама

- ▶ Салқындатқыш әсерді қамтамасыз ету үшін орналастырылған өнімдер мен желдеткіштер арасында 10 мм астам қашықтықты қамтамасыз етіңіз.

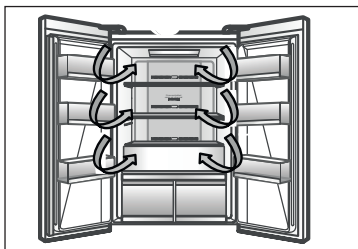

Мульти ауа ағыны

Тоңазытқыш көп ағынды ауа ағыны жүйесімен жабдықталған, мұнда суық ауа ағыны сөрелердің әрбір деңгейінде орналасқан. Бұл тағам ұзақ уақытқа балғын қалуы үшін біркелкі температураны ұстап тұруға көмектеседі.

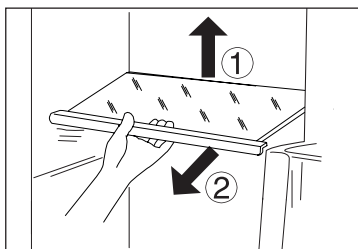

Реттелмелі сөрелер

Сөрелердің биіктігі сіздердің сақтау қажеттіліктеріңізге сәйкес реттелуі мүмкін.

1. Сөренің орынын ауыстыру үшін артқы жиегің көтеріп (1), тартып (2) сөренің орнын ауыстырыңыз.
2. Оны орнына қою үшін, оны екі жағынан тесіктеріне кигізіп, сөренің артқы бөлігі бүйірлері бойынша ойықтардың ішіне бекітілгенге дейін ең артқы күйіне жылжытыңыз.



Хабарлама

Сөренің барлық ұштары түзетілгеніне көз жеткізіңіз.

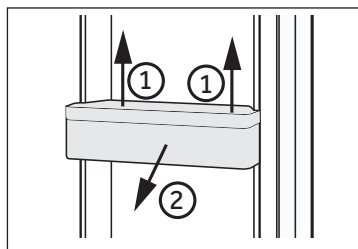

Алынбалы есік сөрелері

Есік сөрелерін тазалау үшін шешуге болады:

Бағанның әр жағынан қолыңызбен ұстап, оны жоғары көтеріңіз (1) және тартыңыз (2).

Есік сөресін орнына қою үшін, жоғарыда көрсетілген әрекеттер кері тәртіпте орындалады.

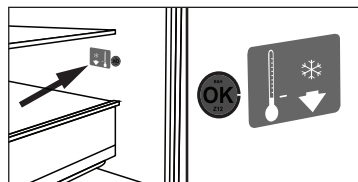

ҚОСЫМША: ОК-температура индикаторы

ОК-температура индикаторы $+ 4^{\circ} \text{C}$ төмен температураны анықтау үшін пайдаланылуы мүмкін. Егер белгі "OK" көрсетпесе, біртіндеп температураны азайтыңыз.



Хабарлама

Аспап қосылу кезде қажетті температураға жету үшін 12 сағатқа дейін қажет болуы мүмкін.

Мұздату камерасының алынбалы жәшігі

Жәшікті алу үшін оны максимумға суырыңыз (1), көтеріңіз және шешіңіз (2).

Суырымалы жәшікті орнына қою үшін, жоғарыда көрсетілген әрекеттер кері тәртіпте орындалады.

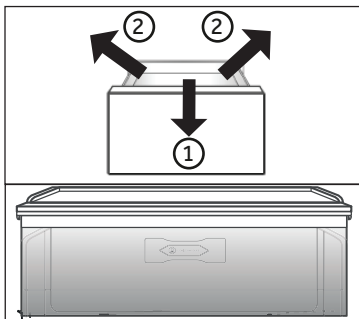

Жемістер мен көкөністерге арналған жәшік

Тағамдар мен көкөністердің балғын және сау болуы үшін сақтау аймағы.



Ескертпе: Жемістер мен көкөністерге арналған жәшік

Анар, авокадо, банан, грейпфрут сияқты суыққа сезімтал жемістер мен картоп, баялды, асбұршақ, қияр, асқабақ, қызанақ сияқты көкөністер мен ірімшік жемістер мен көкөністерге арналған жәшікте сақталмауы тиіс.

Humidity Box және MyZone жәшіктері

Humidity Box және MyZone жәшіктерін пайдалану мен баптау үшін ПАЙДАЛАНУ бөлімін тексеріңіз.

Жәшікті шешу үшін:

1. Максималдық деңгейде сыртқа тартыңыз (1) (7.5-сурет).
2. Жәшікті бағыттаушыдан ажырату үшін көтеріңіз (2) және шешіңіз (3).

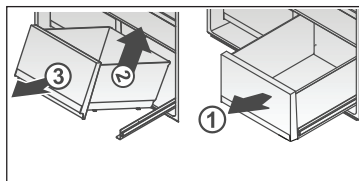

Оны кері тәртіпте орнатуға болады.

Жарық

Салонның жарық диодты көлеңкелі жарығы есікті ашқанда жанады. Индикаторлардың жұмысына құрылғылардың қандай да бір басқа баптаулары әсер етпейді.



Энергия үнемдеу бойынша кеңестер

- ▶ Техниканың дұрыс желдетілетініне көз жеткізіңіз (ОРНАТУДЫ қараңыз).
- ▶ Техниканы күн сәулесі тікелей түсетін жерге немесе жылу көздерінің (мысалы, пештер, жылытқыштар) жанында орнатпаңыз.
- ▶ Тоңазытқышта тым төмен температураны орнатпаңыз. Энергия шығыны неғұрлым жоғары болса, құрылғыға берілген температура соғұрлым төмен болады.
- ▶ "Жылдам мұздату" және "жылдам салқындату" сияқты мүмкіндіктер көп қуат жұмсайды. Тоңазытқышқа салмас бұрын жылы тағамдарды соттаңыз.
- ▶ Тоңазытқыштың есігін мүмкіндігінше аз және мүмкіндігінше аз уақытқа ашыңыз. Ауа ағынына кедергі келтірмеу үшін тоңазытқышты азық-түлікпен толтырмаңыз. Азық-түлік пакетіне ауа кіруден аулақ болыңыз.
- ▶ Есіктің тығыздағыштарын таза ұстаңыз, сонда есік әрдайым тығыз жабылады.
- ▶ Мұздатылған тағамды тоңазытқышқа жібітіңіз.



ЕСКЕРТУ!

Тазалау алдында Техниканы қуат көзінен өшіріңіз.

Тазалау

Техниканы тамақ аз сақталғанда немесе мүлдем жоқ кезде тазалаңыз.

Техниканы тиісті қызмет көрсетуді қамтамасыз ету мен тамақтың жағымсыз иісінің алдын алу үшін әрбір төрт апта сайын тазалаған дұрыс.



ЕСКЕРТУ!

▶ Техниканы қатты щеткалармен, кір жууға арналған ұнтақпен, жанармаймен, амилацетатпен, ацетонмен және басқа да органикалық ерітінділермен, қышқылды немесе сілтілі ерітінділермен тазаламаңыз. Зақымданудың алдын алу үшін тоңазытқышқа арналған арнайы жуғыш құралдың көмегімен тазалауыңызды өтінеміз.

▶ Тазалау уақытында Техниканы жумаңыз және бүркімеңіз.

▶ Техниканы тазалау үшін су бүркінділерін немесе буды пайдаланбаңыз.

▶ Суық шыны сөрелерді ыстық сумен жумаңыз. Температураның аяқ астынан өзгеруі өйнектің сынуына әкелуі мүмкін.

▶ Мұздату камерасының сақтауға арналған бөлімшесінің ішкі бетіне жанаспаңыз, әсіресе сулы қолмен, себебі сіздің қолыңыз бетте қатып қалуы мүмкін.

▶ Қызып кеткен жағдайда мұздатылған тауарлардың күйін тексеріңіз.

▶ Есік төсемін үнемі таза ұстаңыз

▶ Техниканың ішкі бөлігі мен корпусын жылы суда суланған жуғыш пен бейтарап жуғыш құрал көмегімен тазалаңыз.

1. Есік нығыздағыш, есік сөресін, шыны сөрелерді, жәшіктерді және т.с.с қоса алғанда тоңазытқыштың ішкі және сыртқы бетін жылы суда суланған жұмсақ орамалмен немесе жуғышпен сүртуіңізді өтінеміз. (сіз жылы суға бейтарап жуғыш құрал қоса аласыз)

2. Егер сұйықтық төгілген болса, барлық ластанған бөлшектерін жойы, ағынды сумен жуыңыз да, кептіріңіз, сосын қайтадан тоңазытқышқа орналастырыңыз.

3. Егер төгілген кілегей (қрем, балмұздақ сияқтылар), барлық ластанған бөлшектерді жойып, біраз уақытқа 40 °C жуық температурадағы жылы суға орналастырыңыз, сосын ағынды суда тазалап, кептіріңіз де, қайтадан тоңазытқышқа салыңыз.

4. Егер тоңазытқыштың ішінде қандай да бір кішкентай бөлшек немесе компонент (сөрелер немесе суырмалы жәшіктер арасында) тұрып қалса, оны босату үшін кішкентай жұмсақ щетканы пайдаланыңыз. Егер Сіз ол бөлшектерді ала алмасаңыз, Naier қызмет көрсету бөліміне хабарласыңыз.

▶ Жұмсақ шүберекпен жуып, құрғатыңыз.

▶ Техниканың бөлшектерін ыдыс жуғыш машинада жумаңыз.

▶ Техниканы қайта іске қосу алдында кемінде 7 минут күтіңіз, себебі жиі іске қосу компрессорды зақымдауы мүмкін.

Жібіту

Тоңазытқыш пен мұздату камерасын жібіту автоматты түрде жүреді; қолмен басқару қажет емес.

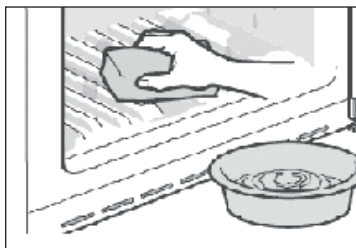

Жарық диодты лампаларды ауыстыру



ЕСКЕРТУ!

Жарықдиодты лампаны өзіңіз алмастырмаңыз, оны өндіруші немесе авторландырылған қызмет көрсету агенті ауыстыруы керек.

Лампалар жарық диодын аз энергия тұтынатын және ұзақ қызмет көрсететін жарық көзі ретінде пайдаланады. Егер қандай да бір ауытқулар бар болса, қолдау қызметіне хабарласыңыз. КЛИЕНТТЕРГЕ ҚЫЗМЕТ КӨРСЕТУДІ қараңыз.

Лампа параметрлері:

Тоңазытқыш камера: 12 В макс. 2 Вт.

Мұздатқыш камера: 12 В макс. 0,5 Вт

Біршама ұзақ уақыт бойы пайдаланбау

Егер жадбық ұзақ уақыт бойына пайдаланылмаса және сіз тек Holiday функциясын немесе тоңазытқышқа арналған тоңазытқышты өшіру функциясын ғана пайдаланбайатын болсаңыз:

- ▶ Тамақты шығарыңыз.
- ▶ Қуат көзі шнурын өшіріңіз
- ▶ Суға арналған резервуарды босатыңыз және тазалаңыз.
- ▶ Жоғарыда сипатталғандай Техниканы тазалаңыз
- ▶ Ішінде жағымсыз иістердің пайда болуының алдын алу үшін есіктерін ашық күйде қалдырыңыз.



Хабарлама

Техниканы шекті қажет болғанда ғана өшіріңіз.

Техниканы тасымалдау

1. Барлық тамақты алып тастап, Техниканы желіден өшіріңіз.
2. Тоңазытқыштағы және мұздатқыш камерадағы сөрелер мен басқа да жылжымалы бөлшектерді жабысқақ таспаның көмегімен бекітіңіз.
3. Салқындату жүйесін зақымдап алмау үшін тоңазытқышты 45 ° асырмай қисайтыңыз.



ЕСКЕРТУ!

- ▶ Техниканы тұтқасынан көтермеңіз.
- ▶ Техниканы ешқашан жерге көлденеңінен орнатпаңыз.
- ▶ Онда көрсетілген манипуляциялық белгілерге с йкес өнімді зауыттық қаптамада тасымалдау ж не сақтау қажет.
- ▶ Тиеу, түсіру ж не тасымалдау кезінде сақ болыңыз.
- ▶ Тасымалдау ж не сақтау өнімді жауын-шашыннан ж не механикалық зақымданудан қорғауды қамтамасыз етуі керек.

Көптеген туындаған проблемаларды өздігіңізден арнайы білімсіз шешуге болады. Ақаулықтар туындаған жағдайда, барлық ұсынылған мүмкіндіктерді тексеріңіз және сатудан кейінгі қызмет көрсету қызметіне жүгінбес бұрын төменде келтірілген нұсқаулыққа жүгініңіз. **КЛИЕНТТЕРГЕ ҚЫЗМЕТ КӨРСЕТУДІ** қараңыз



ЕСКЕРТУ!

- ▶ Техникалық қызмет көрсету алдында Техниканы өшіріңіз де, желілік шнурды розеткадан ажыратыңыз.
- ▶ Электротехникалық құралға электротехника бойынша білікті маман ғана қызмет көрсетуі тиіс, себебі қате жөндеу біршама жана зақымдануға әкелуі мүмкін.
- ▶ Қауіптің алдын алу үшін зақымдалған қуат көзін тек өндіруші, оның сервистік агенті немесе ұқсас біліктілігі бар маман алмастыру тиіс.

Мәселе	Мүмкін себептер	Ықтимал шешімдер
Компрессор жұмыс істемейді	<ul style="list-style-type: none"> • Желілік вилка желілік розеткаға қосылмаған • Жабдық жібу циклінде болып табылады. 	<ul style="list-style-type: none"> • Желілік шнурды қосыңыз • Бұл автоматты жібіту үшін қалыпты.
Құрылғы жиі немесе өте ұзақ жұмыс істейді.	<ul style="list-style-type: none"> • Ғимараттағы немесе даладағы температура тым жоғары. • Жабдық біраз уақыт бойына өшірулі болды. • Техниканың есіктері/жәшік тығыз жабылмаған. • Есік/жәшік өте жиі немесе өте ұзақ ашық болды. • Мұздату камерасы үшін өте төмен температураны қою • Есік/жәшік төсемі ластанған, тозған, шытынаған немесе тығыз жабылуды қамтамасыз етпейді. • Ауаның қажетті циркуляциясына кепілдік берілмейді. 	<ul style="list-style-type: none"> • Бұл жағдайда, егер аспап ұзақ жұмыс істесе, бұл қалыпты • Өдетте құрылғыны толық салқындату үшін 8-ден 12 сағатқа дейін қажет болады. • Есігін/жәшікті жабыңыз да, Техниканың тегіс жазықтықа орналасқанына және онда тамақ немесе контейнер жоқтығына көз жеткізіңіз. • Есікті/жәшікті өте жиі ашпаңыз. • Тоңазытқышта қажетті температураға қол жеткізгенге дейін температураны жоғары қойыңыз. Тоңазытқыштағы температура тұрақты болуы үшін 24 сағат қажет болады. • Есіктің/жәшіктің төсемін тазалаңыз немесе оны қызмет көрсету бөлімінде ауыстырыңыз. • Жеткілікті желдетуді қамтамасыз етіңіз.
Тоңазытқыштың ішкі бөлігі кір және/немесе иіс шығады.	<ul style="list-style-type: none"> • Тоңазытқыштың ішкі бөлігі тазалауды қажет етпейді. • Өткір иісі бар тағам тоңазытқышта сақталады. 	<ul style="list-style-type: none"> • Тоңазытқыштың ішкі бөлігін тазалаңыз. • Тамақты толықтай ораңыз.

Мәселе	Мүмкін себептер	Ықтимал шешімдер
Техниканың іші жеткілікті суық емес.	<p>• Ұзақ уақыт бойы суық сумен суықтандырылуы.</p> <p>• Суық сумен суықтандырылуы.</p> <p>• Суық сумен суықтандырылуы.</p> <p>• Суық сумен суықтандырылуы.</p> <p>• Суық сумен суықтандырылуы.</p> <p>• Суық сумен суықтандырылуы.</p> <p>• Суық сумен суықтандырылуы.</p> <p>• Суық сумен суықтандырылуы.</p>	<ul style="list-style-type: none"> • Температураны қайта қойыңыз. • Тағам өнімдерін тоңазытқышқа қоймас бұрын үнемі салқындатыңыз. • Тағам өнімдерін аз мөлшерде сақтаңыз. • Ауа айналымын қамтамасыз ету үшін тағам өнімдерін бір-бірінен қашықтықта орналастырыңыз. • Тоңазытқыш есігін жабыңыз. • Есікті/жәшікті өте жиі ашпаңыз.
Техниканың іші қатты суық.	<p>• Суық сумен суықтандырылуы.</p> <p>• Суық сумен суықтандырылуы.</p> <p>• Суық сумен суықтандырылуы.</p>	<ul style="list-style-type: none"> • Температураны қайта қойыңыз. • Қатты мұздату функциясын өшіріңіз
Тоңазытқыштың ішкі беттерінде ылғал жинақталады	<p>• Суық сумен суықтандырылуы.</p> <p>• Суық сумен суықтандырылуы.</p> <p>• Суық сумен суықтандырылуы.</p> <p>• Суық сумен суықтандырылуы.</p> <p>• Суық сумен суықтандырылуы.</p> <p>• Суық сумен суықтандырылуы.</p> <p>• Суық сумен суықтандырылуы.</p> <p>• Суық сумен суықтандырылуы.</p>	<ul style="list-style-type: none"> • Температураны арттырыңыз • Тоңазытқыш есігін жабыңыз. • Есікті/жәшікті өте жиі ашпаңыз. • Ыстық тағамдарды бөлме температурасына дейін салқындатыңыз, тоңазытқышқа қойылатын тағамдар мен сұйықтықтарды жабыңыз.
Ылғал тоңазытқыштың сыртқы бетінде немесе есіктердің / есіктер мен жәшіктің арасында жинақталады.	<p>• Суық сумен суықтандырылуы.</p> <p>• Суық сумен суықтандырылуы.</p> <p>• Суық сумен суықтандырылуы.</p> <p>• Суық сумен суықтандырылуы.</p> <p>• Суық сумен суықтандырылуы.</p> <p>• Суық сумен суықтандырылуы.</p> <p>• Суық сумен суықтандырылуы.</p> <p>• Суық сумен суықтандырылуы.</p>	<ul style="list-style-type: none"> • Бұл ылғалды климат үшін қалыпты, ылғал төмендегенде жағдай өзгереді. • Есіктің/жәшіктің тығыз жабылуын қадағалаңыз.
Мұздату бөлімінде қалың мұз бен қырау жиналады.	<p>• Суық сумен суықтандырылуы.</p> <p>• Суық сумен суықтандырылуы.</p> <p>• Суық сумен суықтандырылуы.</p> <p>• Суық сумен суықтандырылуы.</p> <p>• Суық сумен суықтандырылуы.</p> <p>• Суық сумен суықтандырылуы.</p> <p>• Суық сумен суықтандырылуы.</p> <p>• Суық сумен суықтандырылуы.</p>	<ul style="list-style-type: none"> • Тағамдарды тиісті түрде қаптаңыз • Тоңазытқыш есігін жабыңыз. • Есікті/жәшікті өте жиі ашпаңыз. • Есіктің/жәшіктің төсемін тазалаңыз немесе оны жаңасына ауыстырыңыз. • Есік/жәшік тығыз жабылуы үшін сөрелерді, есік аспаларын немесе ішкі контейнерлерді қайта орнатыңыз.
Шкаф пен есік жақтауларының бүйірлік қабырғалары қызады.	<ul style="list-style-type: none"> • - 	<ul style="list-style-type: none"> • Бұл қалыпты.

Мәселе	Мүмкін себептер	Ықтимал шешімдер
Тоңазытқыш әдеттегіден тыс дыбыс шығарады.	<ul style="list-style-type: none"> • Тоңазытқыш тегіс емес бетте орнатылған. • Тоңазытқыш қатар тұрған объектілердің біріне жанасып тұр. 	<ul style="list-style-type: none"> • Тоңазытқышты түзету үшін аяқтарын реттеңіз. • Тоңазытқыштан барлық объектілерді жылжытып қойыңыз.
Судың сырылына ұқсас тыныш дыбыс естіледі.	<ul style="list-style-type: none"> • - 	<ul style="list-style-type: none"> • Бұл қалыпты.
Дабыл дыбысы естіледі.	<ul style="list-style-type: none"> • Тоңазытқыштың зат бөлімінің есігі ашық. 	<ul style="list-style-type: none"> • Есікті жабыңыз немесе дабыл дыбысын автоматты түрде өшіріңіз.
Сіз әлсіз шуылды естіп тұрсыз	<ul style="list-style-type: none"> • Конденсацияға қарсы жүйе жұмыс істеп тұр. 	<ul style="list-style-type: none"> • Бұл конденсация түзілуінің алдын алады және қалыпты болып табылады.
Ішкі жарықтандыру немесе салқындату жүйесі жұмыс істемейді.	<ul style="list-style-type: none"> • Желілік вилка желілік розеткаға қосылмаған • Электрлік қуат көзі желісінде ақау бар. • Лампаны ауыстыру үшін тұтынушыларға қызмет көрсету бөліміне жүгініңіз. 	<ul style="list-style-type: none"> • Желілік шнурды қосыңыз • Бөлмедегі электрлік қуат көзі желісін тексеріңіз. Жергілікті электрлік компанияға хабарласыңыз! • Лампаны ауыстыру бойынша қызмет бөліміне қоңырау шалыңыз.

Қуат көзін ажырату

Қуат көзі ажыраған жағдайда тамақ 12 сағатқа жуық суық күйде қалуы тиіс. Электр энергиясын ұзақ уақытқа өшірген кезде келесі кеңестерге жүгініңіз, әсіресе жазда:

- ▶ Есікті ашуды/жәшіктерді жылжытуды мүмкіндігінше сирек орындаңыз.
- ▶ Қуат көзі өшірулі болған кезде жабдықа жаңа тамақтарды салмаңыз.
- ▶ Егер электр энергиясын беруді тоқтату туралы алдын ала хабарлама алынған болса және үзіліс уақыты 12 сағаттан артық уақытты құраса, мұз дайындап, оны тоңазыту бөлімінің жоғарғы сөресіне салып қойыңыз.
- ▶ Электр энергиясын беруден кейін бірден тағам өнімдерінің күйін тексеріңіз.
- ▶ Тоңазытқыштағы температура қуат көзі істен шыққанда немесе басқа да істен шыққан жағдайда тағам өнімдерін сақтау мерзімі мен сапасы қысқаратын болады. Жібітілетін кез келген өнімдерді денсаулыққа қауіптің алдын алу үшін немесе тағамға тұтыну керек, немесе дайындау және мұздату (қажет болса) керек.

Қуат көзін ажыратқан кездегі жады функциясы

Қуат көзін қалпына келтіргеннен кейін жабдық қуат көзі істен шыққаннан кейін орнатылған баптаулармен жұмыс істеуді жалғастырады.

Қаптаманы ашу

**ЕСКЕРТУ!**

- ▶ Жабдық ауыр болып табылады. Оны тасымалдауды кемінде екі адам іске асырыңыз.
- ▶ Барлық қаптама материалдарды балалардың қолы жетпейтін жерде сақтаңыз және экологиялық қауіпсіз тәсілде кедеге жаратыңыз.
- ▶ Техниканы қаптамадан шығарыңыз.
- ▶ Барлық қаптама материалдарды жойыңыз.

Қоршаған орта жағдайлары

Гимараттағы температура үнемі 16°C мен 43°C аралығында болуы тиіс, себебі ол Техниканың ішіндегі температура мен электр тұтынуға әсер етуі мүмкін. Техниканы басқа жылу шығаратын жабдықтармен (духовка, тоңазытқыш) қатар оқшаулаусыз орнатпаңыз.

Қажетті кеңістік

Есікті ашқан кездегі қажетті кеңістік:

D1= 600

D2= 885

D3= 1034

D4= 50

W1= 830

W2= 1424

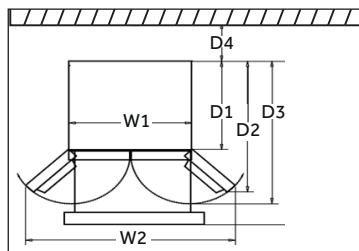

Желдеткіштің көлденең қимасы

Қауіпсіздік жағынан тоңазытқыштың тиісті желдетуді қамтамасыз ету үшін сәйкес желдеткіш тесіктер жасалуы тиіс.

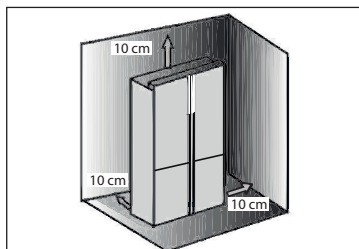

Техниканы тегістеу

Жабдық тегіс және қатты бетке орнатылуы тиіс.

1. Тоңазытқышты артқа қарай сәл қисайтыңыз.
2. Аяқтарын қажетті деңгейге дейін орнатыңыз.

Ілгектер жақтан қабырғаға дейінгі қашықтық есіктің дұрыс ашылуы үшін кемінде 100 мм құрайды.

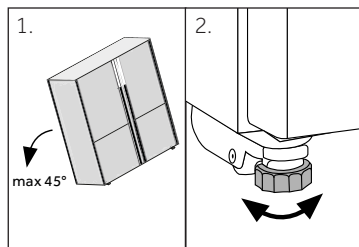

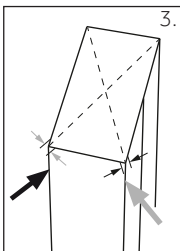

3. Тұрақтылығын диагоналынан кезекпен итеру арқылы тексеруге болады. Ауытқу деңгейі екі бағытта да бірдей болуы тиіс. Кері жағдайда жақтау формасын бұзуы мүмкін; оның нәтижесінде есік нығыздағыштарының герметикасы бұзылады. Артқа қарай төмен ауытқы есіктің жабылуын жеңілдетеді. Жақтау қисаюы мүмкін, нәтижесінде есік нығыздағыштарының ағуы мүмкін. Тоңазытқыштың артқа қарау сәл қисаюы есіктің жабылуын жеңілдетеді.

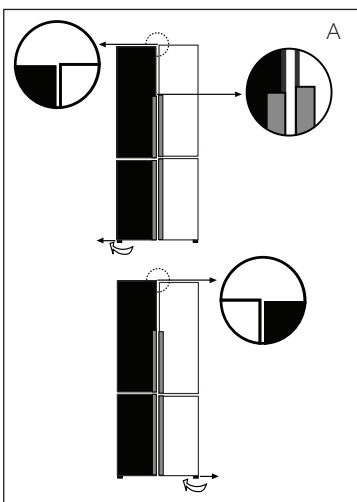

Есіктерді дәл реттеу

Егер есіктер бір деңгейде орналаспаған болса, бұл сәйкессіздікті келесідей

A) Реттелмелі аяқ көмегімен

Реттелмелі аяқты оны жоғары немесе төмен қарай бұру үшін нұсқау бағытында бұраңыз.

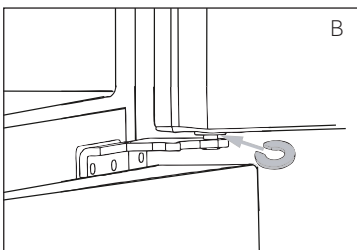

B) Кергіштерді пайдалану

- ▶ Жоғарғы есікті ашыңыз және оны көтеріңіз.
- ▶ Ортаңғы ілгектің ақ пластик сақинадағы жапсырманы (жабдықтарға арналған сөмкеде орналасқан) абайлап қолмен немесе кемпірауыз сияқты құралдардың көмегімен тартыңыз. Есікті сырмаңыз және зақымдамаңыз.



Хабарлама

Тоңазытқышты келесілік пайдалану кезінде есіктердің біркелкі болмауы сақталған өнімдердің салмағына байланысты туындауы мүмкін. Сосын жоғарыда көрсетілген әдістерге сәйкес баптауларды орындаңыз.

Күту уақыты

Күтімді қажет етпейтін жақпа май компрессор ішіндегі капсулада орналасқан. Көлденең тасымалдау уақытында бұл май құбыр желісінің жабық жүйесі арқылы өтуі мүмкін. Тоңазытқышты қуат көзі желісіне қоспас бұрын, май капсуласына кері қайту үшін кемінде 2-5 сағат күтіңіз

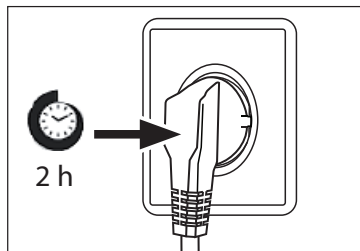

Электрлік жалғау

Әрбір қосу алдында тексеріңіз:

- ▶ Қуат көзі блогы мен термиялық бекіткіш төлқұжаттық тақтайшаға сәйкес келеді.
- ▶ Розетка жерге тұйықталған және бірнеше штепсельдік вилкасы немесе ұзартқыштары жоқ
- ▶ штепсельдік вилка мен розетка қатаң түрде сәйкес келеді Вилканы дұрыс орнатылған тұрмыстық розеткаға қосыңыз.



ЕСКЕРТУ!

Қауіптің алдын алу үшін қуат көзі шнурын қызмет көрсету бөлімі (Кепілдік талонды қараңыз) ауыстыруы тиіс.

ЕС № 1060/2010 регламентіне сәйкес өнімнің сипаттамасы

Бренд	Haier
Үлгінің атауы / идентификатор	HTF-508DGS7RU
Тұрмыстық тоңазытқыш құрылғының санаты ⁽¹⁾	7
Энергия тұтыну санаты A+++ (ең тиімді) D (ең төмен тиімділіктегі) дейін	A++
Энергия тұтыну ⁽²⁾	340 кВт/жыл
Барлық тоңазытқыш камераның жалпы пайдалы сыйымдылығы	350 л
оның ішінде тоңазыту камерасы	32 л
оның ішінде шарап сақтауға арналған бөлімі	-
оның ішінде қойманың температулық бөлімі	-
балғын өнімдерді сақтауға арналған бөлім	318 л
Шарап құмыраларының жалпы саны ⁽³⁾	-
Екі жұлдызды камераның жалпы пайдалы сыйымдылығы	78 л
Мұздатқыш камераның жалпы пайдалы сыйымдылығы	77 л
Жұлдыздық кодтау ⁽⁴⁾	✱***
"Басқа бөліктердің" есептік температурасы ⁽⁵⁾	-
Шарап бөлігінің ең төменгі сақтау температурасы	-
Аязсыз бөлік	Ия, ұсынылатындар
Ақаулықтар кезіндегі сақтау мерзімі	12 сағат
Мұздату қуаттылығы ⁽⁶⁾	7,5 кг/24 сағат
Климаттық рейтингі ⁽⁷⁾	SN-N-ST-T
Шығарылатын ауа шуы	1 пВт кезінде 40 дБ (A)
Құрылғы түрі	Жеке орналасқан

Түсініктемелер:

(1) Тұрмыстық тоңазытқыш құралдың санаты: санаты = Атауы

1 = Балғын тағамдарды сақтауға арналған бір немесе бірнеше бөліктері бар тоңазытқыш, 2 = Қоймалық температуралық бөлігі бар тоңазытқыш, Қойманың температуралық бөлігі бар тоңазытқыш пен шарап шкафы, 3 = Суық сақтау бөлігі бар тоңазытқыш және нөлдік жұлдыз бөлімшесі бар тоңазытқыш, 4 = бір жұлдыз бөлімшесі бар тоңазытқыш, 5 = екі жұлдыз бөлімшесі бар тоңазытқыш, 6 = үш жұлдызды бөлімшесі бар тоңазытқыш, 7 = мұздатқыш камерасы бар тоңазытқыш, 8 = мұздатқыш камера, 9 = мұздатқыш лар, 10 = әмбебап тоңазытқыштар мен басқа да тоңазытқыштар

(2) Стандарттарға сәйкестікке тексеру нәтижелері бойынша 24 сағат ішінде. Нақты тұтыну аспапты пайдалану мен орналасқан жеріне байланысты.

(3) Номиналдық сыйымдылық 0,75 л стандартты құмыралар саны ретінде көрсетілген, олар аспапты өндіруші нұсқаулықтарына сәйкес сақталуы мүмкін.

(4) * = камера -6 ° C немесе төмен; *** = мұздатылған өнімдерге арналған бөлімше -18 ° C немесе төмен; **** = тағам өнімдеріне арналған мұздату камерасы -18 ° C немесе минималдық мұздату қасиеті бар одан төмен.

(5) "Басқа бөлімше" шарап сақтауға арналған бөлімшеден басқа, + 14 ° C жоғары температурада белгілі тағам өнімдерін сақтау үшін тағайындалған бөлімшені білдіреді.

(6) Мұздату қуаттылығы құрылғы типіне сәйкес көрсетілген мөлшері үшін, тек тұрақты жұмыс режиміне ауыстырғаннан кейін және 24 сағат ішінде қайталанбағанда қол жетімді. Пайдалану бойынша нұсқаулықты сақтаңыз.

(7) Климаттық санаты SN: Бұл аспап қоршаған орта температурасы + 10 ° C-тан + 32 ° C-қа дейінгі температурада пайдалану үшін тағайындалған.

Климаттық санат N: Бұл аспап қоршаған орта температурасы + 16 ° C-тан + 32 ° C-қа дейінгі температурада пайдалану үшін тағайындалған.

Климаттық санаты ST: Бұл аспап қоршаған орта температурасы + 10 ° C-тан + 38 ° C-қа дейінгі температурада пайдалану үшін тағайындалған.

Климаттық санаты T: Бұл аспап қоршаған орта температурасы + 16 ° C-тан + 43 ° C-қа дейінгі температурада пайдалану үшін тағайындалған.

Қосымша техникалық мәліметтер

Кернеу / Жиілік	220-240В ~/ 50Гц
Кіріс ток (А)	1,8
Негізгі сақтандырғыш (А)	16
Салқындатқыш сұйықтық / мөлшері	R600a/67г
Өлшемдері (Б / Е / Ұ мм-мен)	1900 / 830 / 669

ТҰТЫНУШЫЛЫҚ ҚЫЗМЕТІ

Клиенттерді қолдау қызметі

Нуге компаниясының тұтынушыларға қолдау көрсету қызметіне, сондай-ақ түпнұсқалық қосалқы бөлшектерді пайдалануға кеңес береміз. Егер сіздің тұрмыстық техникамен қиындықтарыңыз болса, алдымен «Ақауларды жою» бөлімін оқып шығыңыз.

Егер де сіз проблемаңыздың шешімін таба алмаған болсаңыз, мынаған жүгініңіз:

— біздің ресми дилерімізге немесе

— колл-орталыққа қоңырау шалыңыз:

8-800-250-43-05 (РФ),

8-10-800-2000-17-06 (РБ),

00-800-2000-17-06 (Узбекистан),

0-800-501-157 (Украина),

— www.haier-eu.com сайтына кіріңіз, онда сіз қызмет көрсету туралы сұрау жібере аласыз және жиі қойылатын сұрақтарға жауап таба аласыз.

Қызмет көрсету орталығына хабарласқан кезде, төмендегі ақпаратты дайындаңыз, ол сіз төлтеушінің атына және тексеруге болады:

Модельі _____

Сериялық нөмірі _____

Сатылған күні _____

Сонымен қатар, кепілдігінің және сатылғаны туралы құжаттардың болуын тексеріңіз.



Маңызды! Құралда сериялық нөмірінің болмауы өндіруші үшін құралды сәйкестендіруді және нәтижесінде кепілдік қызмет көрсетуді мүмкін емес етеді. Құралдан зауыттық сәйкестендіру тақтайшаларын алып тастауға тыйым салынады. Зауыттық тақтайшалардың болмауы кепілдік міндеттемелерді орындаудан бас тартуға себеп болуы мүмкін.

Осы құжатқа алдын ала ескертусіз бір өзгерістердің енгізілуі мүмкін. Өндіруші бұдан әрі ескертусіз бұйымның дизайны мен жабдықтарына өзгерістер енгізуге құқылы.

КЕПІЛДІК ТАЛОНЫ

Құрметті сатып алушы!

«Хайер» корпорациясы мына мекенжай бойынша орналасқан: S401 кеңсе, Хайер бренд билдинг, Хайер Индустри парк Хай-тек зон, Лаошан Дистрикт, Циндао, Қытай, Сізге таңдауыңыз үшін алғыс айтады білдіреді және пайдалану ережелерін ұстанған кезде осы бұйымның жоғары сапасы мен мінсіз жұмыс атқаратындығына кепілдік береді. Тұрмыста пайдалану үшін арналған тұрмыстық бұйымның жұмысқа жарамды ресми мерзімі – бұйым кесімді тұтынушыға табысталған күннен бастап теледидарларға 5 жыл, планшеттік компьютерлерге, ноутбуктерге және теледидарлық приставкаларға 3 жыл, робот-шансорғыштарға 4 жыл, ұялы телефондар мен гирокутерлерге 2 жыл, қалған тауарларға 7 жыл. Өнімнің жоғары сапасын ескере отырып, нақты пайдалану мерзімі айтарлықтай ресми мерзімнен артық болуы мүмкін. Қызмет ету мерзімі аяқталғаннан кейін профиллактикалық жұмыстарды жүргізу үшін және ұсынымдар алу үшін Авторландырылған сервистік орталыққа жүгінуіңізді сұраймыз. Барлық өнім пайдалану шарттарын ескере отырып өндірілген және техникалық талаптардың сәйкестілігіне арналған тиісті сертификаттауды өткен.

Түсінбестікке жол бермеу үшін Сізден сатып алған кезде пайдалану жөніндегі нұсқаулықты, кепілдікті міндеттемелердің шарттарын зейін қойып оқып шығуыңызды және кепілдік талонының дұрыс толтырылғанын тексеруіңізді нақтырақ өтінеміз. Кепілдік талоны дұрыс емес немесе толымсыз толтырылған жағдайда сатушы ұйымға жүгініңіз. Осы бұйым тұрмыстық мақсаттағы техникалық күрделі тауар болып табылады. Егер Сіз сатып алған бұйым арнайы орнатуды және іске қосуды талап еткен болса, Сізге Хайер-дің Авторландырылған сервистік орталығына жүгінуіңізді қалайла ұсынамыз.

Осы кепілдік талонымен «Хайер» корпорациясы бұйымның ақаулары анықталған жағдайда қолданыстағы тұтынушылардың құқықтарын қорғау жөніндегі заңнамамен, басқа нормативтік актілермен белгіленген тұтынушылардың талаптарын қанағаттандыру жөніндегі міндеттемелерді өзіне қабылдағанын растайды. Бірақ «Хайер» корпорациясы төменде аталған шарттарды сақтамаған жағдайда кепілдікті де, сондай-ақ сервистік қызмет көрсетуден де бас тарту құқығын өзіне қалдырады.

Кепілдікті және сервистік қызмет көрсетудің шарттары

Кепілдікті және сервистік қызмет көрсету белгіленген үлгідегі кепілдік талонымен жинақталған бұйымдарға таралады. «Хайер» корпорациясы тауарды тұтынушыға табыстап берген күннен бастап 12 ай кепілдікті мерзімді белгілейді және тауарды тұтынушыға табыстап берген күннен бастап 36 ай ішінде қосымша сервистік қызмет көрсетеді. Ықтимал түсінбестікке жол бермеу үшін бұйымды сатқан кезде оған қоса берілетін құжаттарды (тауар чеги, кассалық чек, пайдалану жөніндегі нұсқаулық, кепілдік талоны) қолдану мерзімі ішінде сақтаңыз. Бұйымға қосымша сервистік қызмет көрсету – Өндірушінің кінәсінен туындаған бұйымның ақауларын жою тұтынушы үшін тегін. Бұл қызмет бұйым иесі тауар және кассалық чектерін, бұйымды сатып алу дерегін растаушы басқа құжаттарды көрсеткен кезде ғана көрсетіледі.

Кепілдікті сервистік қызмет көрсету ерекше Хайер-дің Авторландырылған сервистіктерімен ғана көрсетіледі. ЕАЭО аумағындағы Авторландырылған сервистіктердің толық тізбесін Сіз «Хайер» ақпараттық орталығынан мына телефондар бойынша біле аласыз:

8-800-250-43-05 - Ресей тұтынушыларына арналған (Ресей өңірлерінен қоңырау шалу тегін)

8-10-800-2000-17-06 - Беларусь тұтынушыларына арналған (Беларусь өңірлерінен қоңырау шалу тегін)

0-800- 501-157 - Украина тұтынушыларына арналған (Украина өңірлерінен қоңырау шалу тегін)

00-800-2000-17-06 – Өзбекстандағы тұтынушылар үшін (Өзбекстанның өңірлерінен қоңырау шалу тегін)

немесе www.haier-europe.com сайтында немесе help@haieronline.ru электрондық поштасында.

Авторландырылған сервистіктердің деректері өзгертілуі мүмкін, анықтама алу үшін «Хайер» ақпараттық орталығына жүгініңіз.

Кепілдікті және қосымша қызмет көрсету ақаулары келесі салдарынан туындаған бұйымдарға таратылмайды:

- тұтынушының тауарды пайдалану, сақтау және/немесе тасымалдау шарттары мен ережелерін бұзу;
- бұйымды дұрыс орнатпау және/немесе іске қосу;
- тоназыту контурларымен және электрлік қосылыстармен жұмыс технологияларын бұзу, сондай-ақ Бұйымды монтаждау үшін құжаттармен расталған, тиісті біліктілігі болмаған тұлғаларды тарту;
- Бұйымның пайдалану жөніндегі нұсқаулық талап еткен техникалық қызмет көрсету мерзімде болмауы;
- сұқбыр желісіндегі артық немесе жеткіліксіз қысым;
- бұйымның осы түріне сәйкес келмейтін жуғыш құралдарды қолдану, сондай-ақ жуғыш құралдардың мөлшерлемесін асып кету;
- бұйымды тағайындалмаған мақсаттарында пайдалану;
- үшінші тұлғалардың әрекеттері: үкіл етілмеген тұлғалармен жөндеу немесе өндірушімен санкцияланбаған құрылмалық немесе сұлбалық техникалық өзгерістерді енгізу;
- Мемлекеттік Техникалық Стандарттардан (МЕМСТ-тен) және желілерді қуаттаушы нормалардан ауыту;
- еңсерілмейтін күштердің әрекеттері (анат, өрт, найзағай және т.б.);
- жазатайым оқиғалар, тұтынушының немесе үшінші тұлғалардың қасақана немесе абайсыз әрекеттері;
- егер бұйым ішіне бөгде заттар, сұйықтықтар, жәндіктер, жәндіктердің тіршілік ету өнімдері түскеннен ақаулар анықталған болса;
- су жылытықшытың сумен толтырылмаған / толық толтырылмаған бөгім қосу салдарынан термоқорғаныстың іске қосылуы.

Кепілдікті және қосымша қызмет көрсету келесі жұмыс түрлеріне таратылмайды:

- бұйымды пайдалану жерінде орнату және іске қосу;
- тұтынушыға бұйымды пайдалану жөнінде нұсқаулама және кеңес беру;
- бұйымды сырттан немесе ішінен тазарту.

Төменде аталған шығыс материалдар мен аксессуарлар кепілдікті және қосымша қызмет көрсетуге жаппайды:

- желдеткіштерге арналған сүзгілер;
- кір жуғыш / ыдыс жуғыш машиналар үшін суды жеткізуге / ағызуға арналған сүзгілер, құбыршектер;
- шаңсорғыштарға арналған құбыршектер, түтіктер, қылшақтар, қондырмалар, шаңжинағыштар;
- қысқа толқынды пештерге арналған төрелкелер, істіктер, ыдыстар мен тіреуіштер;
- сүзгілер, иісті сінгіріштер, лампішкелер, сөрелер, жәшіктер, тіреуіштер және тағамдарды тоназытқыштарға арналған өзге сыйымдықтар;
- басқару пультітері, акумулляторлық батареялар, қуаттандыру элементтері, сыртқы қуаттандыру блоктары және зарядтау құрылғылары;
- бұйымға қоса берілетін құжаттама.

Бұйымға мерзімді қызмет көрсету (сүзгілерді ауыстыру және т.б.) тұтынушының қалауы бойынша қосымша телеу арқылы жүргізіледі.

Маңызды! Аспапта сериялық нөмірінің болмауы Өндірушіге аспапты сәйкестендіру мүмкіндігін бермейді және осы салдарынан оған қызмет көрсету мүмкіндігі болмайды. Аспапта зауыттық сәйкестендіруші маңдайшаларды алып тастауға тыйым салынады. Зауыттық маңдайшаларының зақымдалуы немесе болмауы кепілдікті міндеттемелерден бас тартудың себебі болуы мүмкін.

* қосымша сервистік қызмет көрсету электрлік су жылытықшытарға, қысқа толқынды пештерге, HRB-331 модельді тоназытқыштарға, мұздатқыштарға, газ плиталарына, шаңсорғыштарға, робот-шаңсорғыштарға, теледидарларға, теледидарлық приставкаларға, планшеттік компьютерлерге, ноутбуктерге, ұялы телефондарға, гирокутерлерге таралмайды.

Ресми атауы	Қала	Клиентке арналған телефон	Мекенжайы
«Единая служба сервиса А-Айсберг» жабық акционерлік қоғамы	Мәскеу	8-800-250-43-05	127644, Мәскеу қ., Вагоне-ремонтная көш., 10 ұй, 1-құр.
«Авторизованный Центр «Пионер Сервис» жауапкершілігі шектеулі қоғамы	Санкт-Петербург	8-800-250-43-05	191040, Санкт-Петербург қ., Лиговский даңғ., 52 ұй, А-лит.
«Архсервис- центр» жауапкершілігі шектеулі қоғамы	Архангельск	8-800-250-43-05	163000 Архангельск қ., Воскресенская көш., 85 ұй
«Техинсервис» жауапкершілігі шектеулі қоғамы	Сочи	8-800-250-43-05	354068, Сочи қ., Донская көш., 3
«ТехноВидеоСервис» жауапкершілігі шектеулі қоғамы	Қазан	8-800-250-43-05	420100, Қазан, Проточная көш., 8 ұй,
ДОМСЕРВИС жауапкершілігі шектеулі қоғамы	Владимир	8-800-250-43-05	600017, Владимир қ., Батурин көш., 39 ұй
ТРАНССЕРВИС жауапкершілігі шектеулі қоғамы - Краснодар	Краснодар	8-800-250-43-05	350058, Краснодар қ., Кубанская көш., 47
ТРАНССЕРВИС жауапкершілігі шектеулі қоғамы -Т.Новгород	Төменгі Новгород	8-800-250-43-05	603098, Төменгі Новгород қ., Артельная көш., 31 ұй
ТРАНССЕРВИС жауапкершілігі шектеулі қоғамы -Екатеринбург	Екатеринбург	8-800-250-43-05	Екатеринбург, ст. Шарташская, 10
«Циклон» жауапкершілігі шектеулі серіктестігі	Омбы	8-800-250-43-05	644042, Омбы, К.Маркс даңғылы, 34а, кеңсе 410
«ГлавБытСервис» жауапкершілігі шектеулі қоғамы	Томск	8-800-250-43-05	Томск, ст. Маяковская 25/7
«Сервисбыттехника» жауапкершілігі шектеулі қоғамы	Орынбор	8-800-250-43-05	460044, Орынбор қ., Конституция көш., 4 ұй
«Сибсервис» жауапкершілігі шектеулі қоғамы	Новокузнецк	8-800-250-43-05	654066, Новокузнецк қ., Грдина көш., 18 ұй
АРГОН-СЕРВИС жауапкершілігі шектеулі қоғамы	Новороссийск	8-800-250-43-05	353905, Новороссийск қ., Серов көш., 14
АЛИКА-СЕРВИС жауапкершілігі шектеулі қоғамы	Иркутск	8-800-250-43-05	664019, Иркутск қ., Писарев көш., 18-а-үйі
«КРОК-ТТЦ» ЖШҚ	Киев	+38 (095) 288-88-21	Киев қ., Радужная көш., 25 Б үйі
Сервис орталығы	Ташкент	(+998 71) 207 10 01	-
«CBTService» ОДҚ	Минск	375-17-262-95-50	Минск, ст. Мен Колас 52
«RoyalTerm» жауапкершілігі шектеулі серіктестігі	Минск	375-29-198-11-50	Минск, ст. Орловская 40А, 7 кеңсе
«Сервис Маг» ЖШС	Алматы қаласы	8 (727) 233 30 00	050002, Алматы қ. Қалдақова 17
«Ascon-7» ЖШС	Алматы қаласы	7 (727) 397 75 75	050010, Алматы қ. Сағадата Нұрмағамбетова 25



Інструкція з експлуатації

Холодильник з морозильною
камерою

HTF-508DGS7RU

UA

Haier

Дякуємо за придбання продукції компанії Haier!

Уважно прочитайте інструкції перед використанням приладу. Інструкція містить важливу інформацію, що допоможе вам здійснювати належну експлуатацію приладу та забезпечить його безпечно та правильне встановлення, використання та обслуговування.

Зберігайте цю інструкцію в зручному місці, щоб завжди мати можливість звернутися до неї для безпечного та правильного користування приладом.

Якщо ви продаєте прилад, віддаєте його або залишаєте його, коли переїжджаєте до іншого місця, передайте цю інструкцію новому власнику, щоб він міг ознайомитися з пристроєм та попередженнями щодо безпеки.

Умовні позначення

Попередження. Важлива інформація з техніки безпеки



Загальна інформація й рекомендації

Інформація щодо захисту довкілля



Утилізація

Допоможіть захистити довкілля та здоров'я людей. Покладіть упаковку у відповідні контейнери для переробки. Допомагайте переробляти відходи електричних та електронних приладів. Не утилізуйте прилади, позначені цим символом, разом з побутовими відходами. Поверніть прилад у місцевий центр переробки або зверніться до відповідної муніципальної установи.



ПОПЕРЕДЖЕННЯ!

Існує ризик травм та удушення!

Холодильні агенти та гази повинні утилізуватися професійно. Переконайтесь, що трубки контуру холодоагенту не пошкоджені перед відповідною утилізацією. Від'єднайте прилад від електромережі. Відріжте кабель живлення та викиньте його. Вийміть лотки та висувні ящики, а також блокіратори та ущільнення дверей, щоб запобігти замиканню дітей та домашніх тварин у приладі.

Стара техніка має деяку залишкову вартість. Екологічно чистий спосіб утилізації забезпечить можливість відновлення та повторного використання цінної сировини.

Циклопентан, легкозаймиста речовина, не шкідлива для озону, використовується як розширювач ізоляційної піни.

Переконавшись, що виріб буде утилізовано належним чином, ви допоможете запобігти можливому негативному впливу на навколишнє середовище та здоров'я людей, що може бути викликаний неправильною утилізацією.

Для отримання більш детальної інформації про переробку цього виробу фахівцями, зверніться до місцевого міського офісу компанії, служби утилізації побутових відходів або магазину, де ви придбали продукт.

Інформація з техніки безпеки.....	4
Використання за призначенням.....	12
Опис виробу.....	13
Панель керування.....	14
Експлуатація.....	15
Обладнання.....	24
Догляд та очищення.....	26
Пошук та усунення несправностей.....	28
Встановлення.....	31
Технічні дані.....	34
Обслуговування клієнтів.....	35

Устаткування

Перевірте устаткування та літературу відповідно до цього переліку:

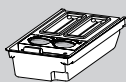

Ємність для льоду
з ложечкою

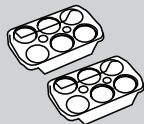

2 лотки для яєць



3 розпірки



Маркування
енергоефективності



Інструкція
з експлуатації



ПОПЕРЕДЖЕННЯ!

Перед першим використанням

- ▶ Переконайтесь у відсутності транспортних пошкоджень.
- ▶ Повністю зніміть упаковку та зберігайте її в недоступному для дітей місці.
- ▶ Зачекайте принаймні дві години (у випадку вертикальної морозильної камери — шість годин) перед встановленням приладу, щоб контур холодоагенту встиг повністю активуватися.
- ▶ Переміщуйте прилад за допомогою принаймні двох осіб, оскільки він важкий.

Встановлення

- ▶ Прилад слід розміщувати в добре провітрюваних місцях. Забезпечте вільний простір не менше 10 см вище та навколо приладу.
- ▶ **ПОПЕРЕДЖЕННЯ:** Не допускайте перешкод у вентиляційних отворах у приладі чи вбудованій конструкції.
- ▶ Ніколи не розміщуйте прилад у вологому приміщенні чи там, де на нього може потрапляти вода. Використовуйте м'яку чисту ганчірку для очищення бризок та плям.
- ▶ Не допускайте прямого потрапляння сонячних променів на прилад. Не встановлюйте прилад поруч з джерелами тепла (такими, як радіатор опалення, плити).
- ▶ Встановлюйте та вирівнюйте прилад у місцях, що відповідають його розмірам та використанню.
- ▶ Переконайтесь, що вимоги до електроживлення у техпаспорті відповідають наявним параметрам живлення. У разі невідповідностей зверніться до електрика.
- ▶ Прилад працює від джерела живлення напругою 220-240 В змінного струму / 50 Гц. Ненормальне коливання напруги може призвести до того, що прилад не почне роботу, або пошкодить регулятор температури чи компресор, або спричинить ненормальний шум під час роботи. У такому випадку слід встановити автоматичний регулятор.
- ▶ Не використовуйте багатоштепсельні адаптери та подовжувачі.
- ▶ **ПОПЕРЕДЖЕННЯ:** Не розташовуйте декілька портативних розеток або портативних джерел живлення позаду приладу.
- ▶ **ПОПЕРЕДЖЕННЯ:** Розміщуючи прилад, переконайтеся, що шнур живлення не затиснутий і не пошкоджений.
- ▶ Не наступайте на кабель живлення.



ПОПЕРЕДЖЕННЯ!

- ▶ Для постачання живлення використовуйте окрему заземлену розетку, яка є легко доступною. Прилад має бути заземлений.
- ▶ **ПОПЕРЕДЖЕННЯ:** Не пошкоджуйте контур холодоагенту.

Щоденне використання

- ▶ Діти віком від 8 років, особи з обмеженими фізичними, сенсорними чи розумовими здібностями та особи без відповідного досвіду та знань можуть користуватися цим приладом лише під наглядом або після отримання інструктажу стосовно безпечного користування приладом та пов'язаних ризиків.
- ▶ Не дозволяйте дітям гратися з приладом.
- ▶ Дітям віком від 3 до 8 років дозволяється завантажувати та вивантажувати холодильні прилади, але заборонено чистити та встановлювати холодильні прилади.
- ▶ Діти віком до 3 років можуть користуватись приладом лише під постійним наглядом дорослих.
- ▶ Під час чищення та технічного обслуговування приладу діти повинні перебувати під наглядом дорослих.
- ▶ Прилад повинен розташовуватися таким чином, щоб було забезпечено доступ до штепселю.
- ▶ Якщо поблизу приладу просочується холодний або інший легкозаймистий газ, вимкніть клапан газу, що просочується, відкрийте двері та вікна, та не діставайте штепсель кабелю живлення холодильника з морозильною камерою чи будь-якого іншого пристрою.
- ▶ Майте на увазі, що прилад налаштований для роботи в певному діапазоні температур: від 10 до 43°C. Прилад може не працювати належним чином, якщо його тривалий час залишати при температурі вище або нижче зазначеного діапазону.
- ▶ Не ставте на холодильник з морозильною камерою нестійкі речі (важкі предмети, ємності, наповнені водою), щоб уникнути тілесних ушкоджень, спричинених падінням речей, ураженням електричним струмом, чи контактом з водою.
- ▶ Не тягніть за полиці на дверцятах. Ви можете похилити дверцята, відірвати полицю для пляшок, або перекинути прилад.



ПОПЕРЕДЖЕННЯ!

- ▶ Відчиняйте та закривайте дверцята лише за допомогою ручок. Зазор між дверцятами та камерою дуже вузький. Не залишайте руки в цих зонах, щоб уникнути затиснення пальців. Відчиняйте або закривайте дверцята холодильника або морозильної камери лише тоді, коли на шляху руху дверцят немає дітей.
- ▶ Заборонено зберігати у морозильній камері пиво або інші напої чи рідкі речовини у пляшках або консервних банках (крім алкогольних напоїв з високим вмістом спирту), зокрема, газовані напої, оскільки пляшки або банки можуть луснути під час заморожування.
- ▶ Не зберігайте у холодильнику вибухонебезпечні речовини, такі як аерозольні балончики із легкозаймистим вмістом.
- ▶ Заборонено зберігати у холодильнику ліки, бактерії або хімічні субстанції. Цей прилад призначений для використання в домашньому господарстві. Не рекомендується зберігати у ньому матеріали, які вимагають дотримання суворих температурних умов.
- ▶ Перевірте стан їжі у разі підвищення температури у морозильній камері.
- ▶ Не встановлюйте надмірно низьку температуру в холодильній камері. При встановленні дуже низьких значень температури у холодильнику може виникнути мінусова температура. Увага: Пляшки можуть луснути.
- ▶ Не торкайтесь заморожених продуктів мокрими руками (надягайте рукавички). Не споживайте заморожені продукти одразу після виймання з морозильної камери. Існує ризик обмороження або утворення пухирів. ПЕРША допомога: негайно промийте руку під проточною холодною водою. Не відривайте!
- ▶ Не торкайтесь внутрішньої поверхні морозильної камери під час її роботи, особливо мокрими руками, оскільки ваші руки можуть примерзнути.
- ▶ Вимикайте прилад у разі вимкнення живлення або перед чищенням. Зачекайте принаймні 7 хвилин перед перезапуском приладу, оскільки часті запуски можуть пошкодити компресор.
- ▶ **ПОПЕРЕДЖЕННЯ:** Заборонено використовувати електричні пристрої всередині камер для зберігання продуктів, якщо вони не рекомендовані виробником.



ПОПЕРЕДЖЕННЯ!

Технічне обслуговування / чищення

- ▶ Якщо чищення й технічне обслуговування холодильника виконують діти, вони мають перебувати під наглядом.
- ▶ Перед тим, як починати будь-яке звичайне технічне обслуговування, від'єднайте прилад від електромережі. Зачекайте принаймні 7 хвилин перед перезапуском приладу, оскільки часті запуски можуть пошкодити компресор.
- ▶ Від'єднайте прилад, тримаючи штепсель, а не кабель.
- ▶ Заборонено чистити прилад жорсткими щітками, дротяними щітками, миючим порошком, бензином, амілацетатом, ацетоном та подібними органічними, кислотними або лужними розчинами. Чистіть прилад спеціальним миючим засобом для холодильників та морозильних камер, щоб уникнути пошкоджень. Використовуйте теплу воду та розчин харчової соди (приблизно столову ложку харчової соди на літр / кварту води). Ретельно промийте прилад водою та витріть насухо. Не використовуйте порошки для чищення та інші абразивні засоби. Заборонено мити з'ємні частини в посудомийній машині.
- ▶ Заборонено видаляти паморозь та лід гострими предметами. Не використовуйте спреї, електричні нагрівачі, такі як нагрівачі, фени, пароочищувачі або інші джерела тепла, щоб уникнути пошкодження пластикових деталей.
- ▶ **ПОПЕРЕДЖЕННЯ:** Заборонено використовувати механічні пристрої чи інші засоби для прискорення процесу розморожування, крім тих, що рекомендовані виробником.
- ▶ У разі пошкодження кабелю живлення виробник, сервісний агент або особи з відповідною кваліфікацією повинні замінити його, щоб уникнути ризиків.
- ▶ Не намагайтеся самостійно ремонтувати, розбирати чи модифікувати прилад. У разі необхідності ремонту, будь ласка, зверніться до нашої сервісної служби.
- ▶ Щоб уникнути безпеки, у разі пошкодження ламп освітлення їх має замінити виробник, його сервісний агент або особа з відповідною кваліфікацією.
- ▶ Прибирайте пил із задньої панелі приладу принаймні один раз на рік, щоб уникнути небезпеки пожежі, а також збільшення споживання електроенергії.

- ▶ Під час чищення не розпоршуйте м'ючі засоби та не промивайте прилад під тиском.
- ▶ Заборонено використовувати розпилювачі чи пар під час чищення.
- ▶ Заборонено мити холодні скляні полиці гарячою водою.

У разі раптової зміни температури скло може розколотися.

- ▶ Якщо ви не користуєтесь приладом протягом тривалого терміну, залиште його відкритим, щоб уникнути появи неприємних запахів.

Інформація про холодоагент



ПОПЕРЕДЖЕННЯ!

Цей прилад містить вогнебезпечний холодоагент ІЗОБУТАН (R600a). Переконайтесь, що контур холодоагенту не пошкоджений під час транспортування чи встановлення приладу. Холодоагент, що витік, може зайнятися або пошкодити очі людям. У разі пошкодження контуру холодоагенту тримайте прилад подалі від відкритих джерел вогню. Ретельно провітріть приміщення. **Не підключайте та не від'єднуйте** кабелі живлення від приладу (чи будь-якого іншого приладу). Повідомте сервісну службу.

У разі потрапляння холодоагенту в очі негайно промийте їх під проточною водою та зверніться до окуліста.

ПОПЕРЕДЖЕННЯ: Система охолодження знаходиться під високим тиском. Не порушуйте її цілісність. Оскільки у приладі використовуються легкозаймисті холодоагенти, встановлювати, пересувати та обслуговувати прилад слід у суворій відповідності до інструкції. Щоб утилізувати прилад, зверніться до відповідного фахівця чи нашої служби післяпродажного обслуговування.



ПОПЕРЕДЖЕННЯ!

Якщо ваш холодильник має функцію подачі охолодженої води або льоду, зверніть увагу на наступне попередження:

Якщо приклад не під'єднується до водопровідної мережі:

ПОПЕРЕДЖЕННЯ: наповнюйте ємність тільки питною водою.

Якщо приклад під'єднується до водопровідної мережі:

ПОПЕРЕДЖЕННЯ: під'єднуйте пристрій тільки до мережі питної води.

Якщо ви бажаєте почистити систему подачі води, зверніться до Інструкції з експлуатації. Якщо у вас є будь-які запитання, зверніться до служби післяпродажного обслуговування.

Використання за призначенням

Цей прилад призначений для використання в побутових і аналогічних сферах, наприклад:

- у невеликих кухнях магазинів, офісів та інших робочих установ;
- у сільських житлових будинках, в готелях, мотелях та інших житлових приміщеннях;
- у міні-готелях типу «ночівля та сніданок»;
- у закладах громадського харчування та роздрібної торгівлі.

► Якщо прилад не використовується довгий час, та ви будете використовувати лише функцію «Відпустка» або функцію вимкнення для холодильної/ морозильної камери:

- Звільніть камеру від продуктів.
- Від'єднайте кабель живлення.
- Звільніть та почистіть ємність з водою.
- Очистіть прилад, як описано вище.
- Залиште дверцята відкритими, щоб запобігти утворенню неприємних запахів всередині приладу.

► Щоб забезпечити безпечне збереження харчових продуктів або вина, дотримуйтесь цієї інструкції щодо використання приладу.

► Пристрій слід чистити принаймі кожні чотири тижні для забезпечення відповідного обслуговування та запобігання поганого запаху продуктів. Завжди тримайте ущільнювач дверцят у чистоті.

(1.) Очистіть внутрішню та зовнішню частину холодильника, включаючи ущільнювач дверцят, дверні полиці, скляні полиці, шухляди тощо м'яким рушником або губкою, змоченими у теплій воді (у воду можна додати нейтральний миючий засіб).

(2.) У разі випадкового пролиття рідини всі забруднені компоненти слід вийняти та промити під проточною водою. Після миття витріть та висушіть деталі.

(3.) У разі пролиття вершків (наприклад, після того, як розтало морозиво), вийміть усе забруднене устаткування, залиште на деякий час у теплій воді з температурою приблизно 40°C, потім промийте проточною водою, висушіть та встановіть деталі назад у холодильник.

(4.) Якщо якась невелика частина або деталь застрягла всередині холодильника (між полицками або шухлядами), спробуйте дістати її за допомогою маленької м'якої щітки. Якщо ви не змогли дістати деталь, зверніться до сервісної служби Haier.

► Щоб уникнути забруднення їжі, дотримуйтесь наступних вказівок:

- Відкриття дверцят протягом тривалого часу може призвести до значного підвищення температури у камерах приладу.
- Регулярно чистіть поверхні та доступні системи осушення, з якими можуть контактувати харчові продукти.
- Очистіть резервуари для води, якщо вони не використовувались протягом 48 годин; промийте систему подачі води, під'єднану до водопровідної мережі, якщо ви не користувалися нею протягом 5 днів.
- Зберігайте сире м'ясо та рибу в холодильній/морозильній камері у відповідних контейнерах, щоб вони не контактували з іншою їжею, та щоб рідина з них не крапала на інші продукти. Для безпечного зберігання харчових продуктів, їжа швидкого приготування та сире м'ясо / риба повинні зберігатися окремо.
- Камери для заморожених продуктів, позначені двома зірками, підходять для зберігання попередньо заморожених продуктів, зберігання або виготовлення морозива та виготовлення кубиків льоду.
- Камери, позначені одною, двома та трьома зірками не підходять для заморожування свіжих харчових продуктів.
- Якщо холодильний прилад тривалий час залишається порожнім, вимкніть, розморозьте, очистіть, висушіть його та залиште дверцята відкритими, щоб уникнути появи цвілі в приладі.

► У відповідному розділі цієї інструкції міститься детальна інформація про те, у яких камерах слід зберігати конкретні види харчових продуктів, враховуючи розподіл температури у різних камерах приладу.

Утилізація



Символ  на приладі або на упаковці вказує на те, що прилад заборонено утилізувати як побутові відходи. Натомість його слід відвезти у відповідний пункт збору для переробки електричного та електронного обладнання. Переконавшись, що прилад буде утилізовано належним чином, ви допоможете запобігти можливому негативному впливу на навколишнє середовище та здоров'я людей, що може бути викликаний неправильною утилізацією. Для отримання більш детальної інформації про переробку цього приладу зверніться до місцевого міського офісу компанії, служби утилізації побутових відходів або магазину, де ви придбали прилад.

Оскільки прилад містить легкозаймисту газонаповнену теплоізоляцію, зверніться до професійного агента або до нашої служби після-продажного обслуговування, щоб утилізувати прилад.

ПОПЕРЕДЖЕННЯ!

Існує ризик удушення!

Холодильні агенти та гази повинні утилізуватися професійно. Переконайтесь, що трубки контуру холодоагенту не пошкоджені перед відповідною утилізацією. Від'єднайте прилад від електромережі. Відріжте кабель живлення та викиньте його. Вийміть лотки та висувні шухляди, а також блокіратори та ущільнення дверей, щоб запобігти замиканню дітей та домашніх тварин у приладі.



ОБЕРЕЖНО!

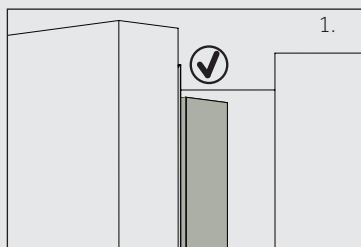

При закритті дверцят вертикальний ущільнювач дверцят має зігнутий до середини (1).

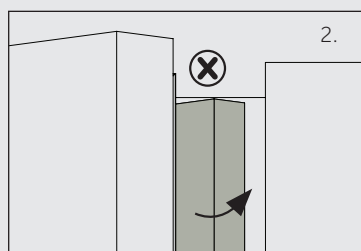

Якщо ви намагаєтесь закрити ліві дверцята, а вертикальний нащільник дверцят є розігнутим (2), слід спочатку зігнути нащільник, бо інакше при закритті дверцят він може вдарити по кріпильній планці або по правим дверцятam. Це може призвести до пошкодження механізму прослизання дверцят або до утворення витоку. Усередині рами прокладений нагрівальний дріт. Температура поверхні може трохи підніматися, що є нормальним явищем і не впливає на роботу приладу.

Використання за призначенням

Цей прилад призначений для охолодження та заморожування харчових продуктів. Цей прилад призначений виключно для використання в побутових і аналогічних сферах, наприклад, у кухнях магазинів, офісів та інших робочих установ, у сільських житлових будинках, в готелях, мотелях та інших житлових приміщеннях, а також у міні-готелях типу «ночівля та сніданок». Він не призначений для комерційного або промислового використання. Заборонено змінювати чи модифікувати прилад. Нецільове використання може спричинити небезпеку та позбавити вас права на гарантійні претензії.

Стандарти та директиви **CE**

Цей виріб відповідає вимогам усіх чинних директив ЄС та відповідних гармонізованих стандартів, які передбачають маркування **CE**.



Примітка

Через технічні зміни та наявності різних моделей деякі ілюстрації в цьому посібнику можуть відрізнятися від вашої моделі.

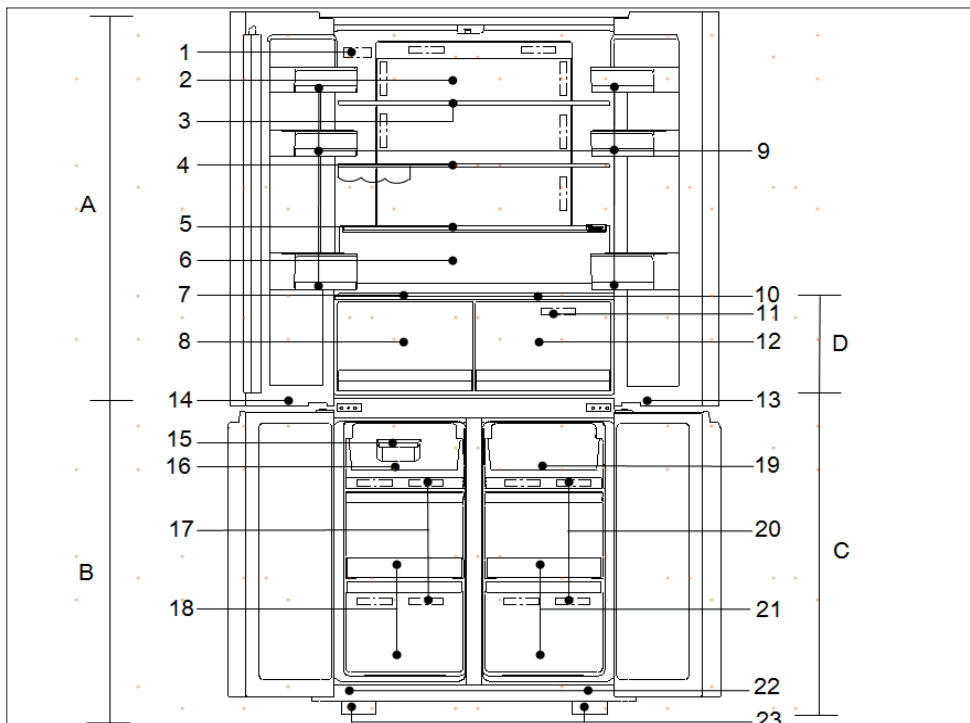

A: Холодильна камера

- 1 Табличка з технічними даними
- 2 Задня лампа
- 3 Скляна полиця
- 4 Тримач для пляшок
- 5 Поворотна кришка шухляди для овочів та фруктів
- 6 Шухляда для овочів та фруктів
- 7 Панель камери з підвищеною вологістю
- 8 Камера з підвищеною вологістю
- 9 Дверна полиця

D: Охолоджувальна камера

- 10 Панель шухляди MyZone
- 11 Повітропровід
- 12 Шухляда MyZone

B: Морозильна камера

- 14 Світлодіодна лампа в морозильній камері
- 15 Ємність для льоду
- 16 Лоток для заморожування
- 17 Повітропровід
- 18 Шухляда морозильної камери

C: Камера MyZone (дві зірки)

- 13 Світлодіодна лампа камери MyZone
- 19 Лоток
- 20 Повітропровід
- 21 Камера MyZone
- 22 Вимикач лампи
- 23 Регульовані ніжки

Панель керування

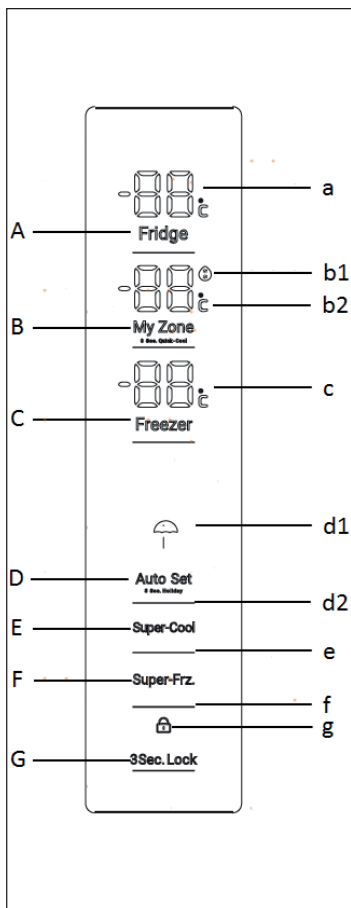

Кнопки:

- A Перемикач холодильника
- B Перемикач камери MyZone
- C Перемикач морозильної камери
- D Перемикач режиму автоматичного налаштування та режиму «Відпустка»
- E Перемикач режиму «Супероохолодження»
- F Перемикач режиму «Швидке заморожування»
- G Перемикач блокування панелі

Індикатори:

- a Температура холодильної камери
- b1 Функція швидкого охолодження
- b2 Температура камери MyZone
- c Температура морозильної камери
- d1 Режим «Відпустка»
- d2 Режим автоматичного налаштування
- e Режим «Супероохолодження»
- f Режим «Швидке заморожування»
- g Блокування панелі

Перед першим використанням

- ▶ Зніміть всі пакувальні матеріали, зберігайте їх у недоступних для дітей місцях та утилізуйте екологічно чистим способом.
- ▶ Очистіть внутрішню і зовнішню сторону приладу за допомогою води та м'якого миючого засобу, перш ніж класти до нього будь-які продукти.
- ▶ Після вирівнювання та очищення приладу зачекайте принаймні 2-5 годин, перш ніж підключати його до джерела живлення. Див. розділ «ВСТАНОВЛЕННЯ».
- ▶ Перед тим, як завантажувати продукти до камер, їх слід попередньо охолодити при низькій температурі. Швидко охолодити морозильну камеру допоможе функція «Швидке заморожування».
- ▶ Автоматичні налаштування температури холодильника та морозильної камери становлять відповідно 5°C та -18°C. Це рекомендовані налаштування. За бажанням ви можете вручну змінити ці значення температури. Див. розділ «НАЛАШТУВАННЯ ТЕМПЕРАТУРИ».

Сенсорні клавіші

Кнопки на панелі керування є сенсорними клавішами, які реагують навіть на легке торкання пальцем.

Увімкнення/вимкнення приладу

Прилад починає працювати одразу після підключення до електромережі.

При першому увімкненні приладу відображається фактична температура у холодильнику та морозильній камері. Значення на дисплеї блиматимуть. Якщо дверцята будуть закриті, він вимкнеться через 30 секунд.

Може бути активоване блокування панелі.



Примітка

- ▶ На приладі встановлена рекомендована температура 5°C (холодильна камера) та -18°C (морозильна камера). За нормальних умов навколишнього середовища вам не потрібно налаштовувати температуру.
- ▶ Коли ви знову вмикаєте прилад після відключення від основного джерела живлення, йому може знадобитися до 12 годин для встановлення необхідної температури.

Перед вимкненням приладу вийміть з нього всі продукти. Щоб вимкнути прилад, витягніть шнур живлення з розетки.

Блокування/розблокування панелі керування



Примітка

Панель керування автоматично блокується, якщо протягом 30 секунд дверцята лишилися зачиненими, і не натискалися жодна кнопка. Щоб здійснити будь-які налаштування, слід розблокувати панель керування.

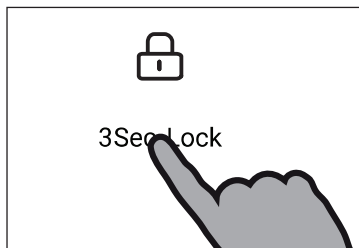

- ▶ Торкніться кнопки «G» та утримуйте її протягом 3 секунд, щоб заблокувати всі елементи панелі керування. Пролунає звуковий сигнал та відобразиться відповідний індикатор «g»; світлова індикація панелі згасне. Якщо натиснути кнопку при заблокованій панелі, блиматиме піктограма. Ніяких змін не відбувається.
- ▶ Щоб розблокувати панель керування, знову натисніть кнопку.

Режим очікування

Індикація на дисплеї автоматично вимикається через 30 секунд після натискання клавіші. Дисплей автоматично блокується. Він автоматично починає світитися при натисканні будь-якої клавіші або відкриванні будь-яких дверцят (при спрацьовуванні будильника світлова індикація дисплея не вмикається).

Вибір робочого режиму

Вам може знадобитися вибрати один із наступних двох режимів налаштування приладу:

1 Режим автоматичного налаштування

У режимі автоматичного налаштування прилад може автоматично регулювати налаштування температури відповідно до температури навколишнього середовища та зміни температури всередині приладу. Ми рекомендуємо користуватися режимом автоматичного налаштування, якщо у вас немає ніяких особливих вимог (див. розділ «Режим автоматичного налаштування» далі).

2 Режим ручного налаштування:

Якщо ви бажаєте налаштувати температуру приладу в ручному режимі, щоб зберегти певні продукти, ви можете скористатися кнопкою налаштування температури (див. розділ «НАЛАШТУВАННЯ ТЕМПЕРАТУРИ»).



Звуковий сигнал відкритих дверцят

Якщо дверцята холодильника залишаються відкритими протягом більш ніж 1 хвилини, лунає тривожний сигнал. Сигнал будильника можна вимкнути, заклавши дверцята або торкнувшись до панелі керування. Якщо дверцята залишатимуться відкритими протягом більш ніж 7 хвилин, світло всередині камери та світлова індикація панелі керування автоматично вимкнуться.

Регулювання температури

На температуру в холодильнику впливають наступні фактори:

- ▶ Температура навколишнього середовища
- ▶ Частота відкривання дверцят
- ▶ Кількість продуктів, що зберігаються у холодильнику
- ▶ Встановлення приладу

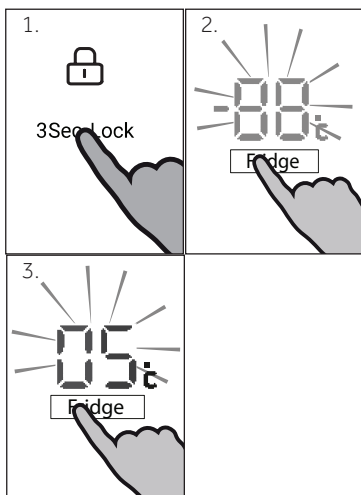

Регулювання температури у холодильній камері

1. Розблокуйте панель, натиснувши на кнопку «G», якщо вона заблокована.

2. Натисніть на кнопку «A» (Холодильна камера), щоб обрати холодильну камеру. Пролунає звуковий сигнал. Відобразиться фактична температура в холодильній камері.

3. Натисніть на кнопку «A», щоб налаштувати температуру в холодильній камері. При кожному натисканні лунає звуковий сигнал. Температура підвищується послідовно з кроком 1°C, починаючи з мінімального значення 1°C (OF) до максимального значення 9°C, після якого відлік знову починається з 1°C. Оптимальна температура в холодильнику становить 5°C. Налаштування більш низької температури призведе до збільшення енергоспоживання.

Якщо протягом 5 секунд не буде натиснуто жодної клавіші, налаштування буде підтверджено автоматично.

Регулювання температури у морозильній камері

1. Розблокуйте панель, натиснувши на кнопку «G», якщо вона заблокована.
2. Натисніть на кнопку «C» (Морозильна камера), щоб обрати морозильну камеру. Пролунає звуковий сигнал. Відобразиться фактична температура в морозильній камері.
3. Натисніть на кнопку «C» (Морозильна камера), щоб налаштувати температуру у морозильній камері. При кожному натисканні лунатиме звуковий сигнал. Температура підвищується послідовно з кроком 1°C, починаючи з мінімального значення -14°C до максимального значення -24°C, після якого відлік знову починається з -14°C. Оптимальна температура в морозильній камері становить -18°C. Налаштування більш низької температури призведе до збільшення енергоспоживання.

Якщо протягом 5 секунд не буде натиснуто жодної клавіші, налаштування буде підтверджено автоматично.

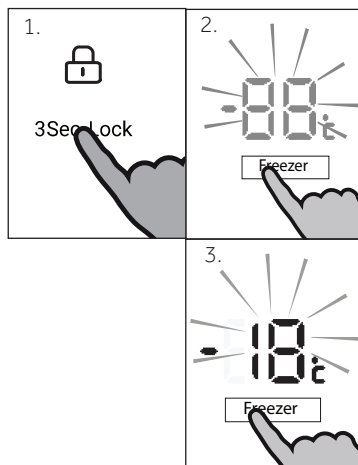

i Примітка

Функція регулювання температури у відповідній камері є недоступною, якщо активовано будь-яку іншу функцію (режим швидкого заморожування, режим суперохолодження, режим відпустки або автоматичного налаштування), або дисплей заблоковано. У цьому випадку блиматиме відповідний індикатор та лунатиме звуковий сигнал.

Регулювання температури в камері MyZone

1. Розблокуйте панель, натиснувши на кнопку «G», якщо вона заблокована.
2. Коли дисплей буде розблокований, натисніть кнопку «B» («Моя зона»), після чого пролунає звуковий сигнал, і ввімкнеться режим налаштування параметрів камери «Моя зона».
3. При кожному натисканні лунатиме звуковий сигнал. Температура підвищується послідовно з кроком 1°C, починаючи з мінімального значення -20°C до максимального значення +5°C. Якщо протягом 5 секунд не буде виконано жодних операцій, обране значення встановиться, і світлова індикація припинить блимати.

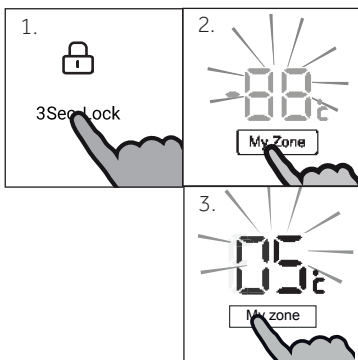

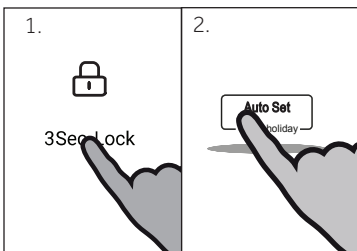

Режим автоматичного налаштування

У режимі автоматичного налаштування прилад може автоматично регулювати налаштування температури відповідно до температури навколишнього середовища та змін температури всередині приладу. Ця функція працює повністю автоматично.

1. Розблокуйте панель, натиснувши на кнопку «G», якщо вона заблокована.

2. Натисніть на кнопку «D» (Автоматичне налаштування) Пролунає звуковий сигнал.

3. Засвітиться індикатор «d2», і функцію буде активовано.

Цю функцію можна вимкнути, знову виконавши вищенаведені дії або обравши будь-яку іншу функцію.

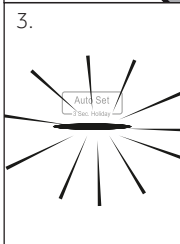

Функція «Відпустка»

Ця функція підтримує в холодильнику постійну температуру 17°C.

Це дозволяє тримати дверцята порожнього холодильника закритими без ризику появи неприємного запаху чи цвілі під час вашої тривалої відсутності (наприклад, під час відпустки). При цьому ви можете налаштувати будь-яку температуру у морозильній камері за вашим бажанням.

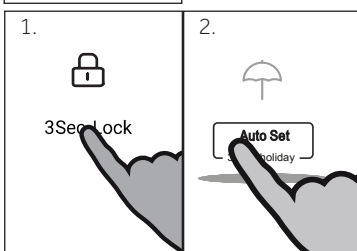

1. Розблокуйте панель, натиснувши на кнопку «G», якщо вона заблокована.

2. Натисніть на кнопку «D» (Автоматичне налаштування) і утримуйте її протягом 3 секунд.

3. Засвітиться індикатор «d1», і функцію буде активовано.

Цю функцію можна вимкнути, знову виконавши вищенаведені дії або обравши будь-яку іншу функцію.

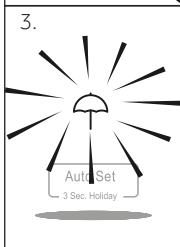

ПОПЕРЕДЖЕННЯ!

Коли увімкнено функцію «Відпустка», у холодильній камері не повинно бути ніяких продуктів. Температура +17°C є занадто високою для зберігання їжі.



Примітка

У режимі «Відпустка» функція MyZone в холодильній камері з трьома рівнями температури (чутливі продукти, фрукти та овочі, зона свіжості 0°C) не працюватиме. Також ви не зможете налаштувати температуру у холодильній камері. Після вимкнення функції «Відпустка» температура в холодильній камері та в камері «Моя зона» повернеться до попередніх налаштувань.

Функція «Суперохолодження»

Функція «Суперохолодження» буде корисною, якщо вам знадобиться завантажити до холодильника багато продуктів (наприклад, після великої закупівлі). Функція «Швидке охолодження» прискорює охолодження свіжих продуктів і захищає продукти, що вже зберігаються в холодильнику, від небажаного нагрівання. **Температура налаштування для цієї функції становить близько 1° С.**

1. Розблокуйте панель, натиснувши на кнопку «G», якщо вона заблокована.
2. Натисніть на кнопку «E» (Суперохолодження).
3. Засвітиться індикатор «e», і функцію буде активовано.

Цю функцію можна вимкнути, знову виконавши вищенаведені дії або обравши будь-яку іншу функцію



Примітка

Функція вимикається автоматично через 3 години після активації.

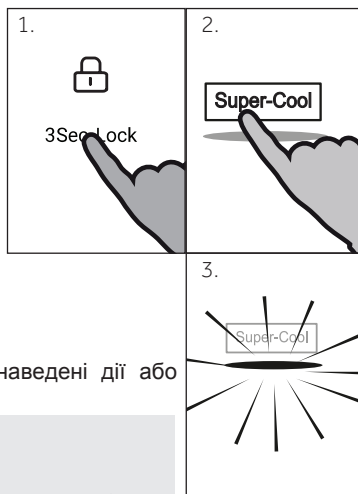

Функція «Швидке заморожування»

Свіжі продукти слід заморожувати якнайшвидше, щоб зберегти їхню харчову цінність, зовнішній вигляд та смак. Функція «Швидке заморожування» прискорює заморожування свіжих продуктів та захищає продукти, що вже зберігаються, від небажаного нагрівання. Якщо вам потрібно заморозити велику кількість їжі за один раз, рекомендується увімкнути функцію «Швидке заморожування» на 24 години перед завантаженням їжі до морозильної камери. **Температура налаштування для цієї функції становить нижче -24°С.**

1. Розблокуйте панель, натиснувши на кнопку «G», якщо вона заблокована.
2. Натисніть на кнопку «F» (Швидке заморожування).
3. Засвітиться індикатор «f», і функцію буде активовано.

Цю функцію можна вимкнути, знову виконавши вищенаведені дії або обравши будь-яку іншу функцію.



Примітка

Функція «Швидке заморожування» вимикається автоматично через 50 годин після активації. Після цього у морозильній камері встановлюється попередньо налаштована температура.



ПОПЕРЕДЖЕННЯ!

- ▶ Перед вимкненням приладу вийміть з нього всі продукти.
- ▶ Після вимкнення холодильника тримайте дверцята холодильної камери відкритими, щоб уникнути появи неприємного запаху або цвілі.

Функція «Швидке охолодження»

Свіжу їжу слід охолоджувати якомога швидше, щоб уникнути виділення вологи та появи цвілі та ефективно зберегти поживні якості їжі на довгий час. Коли активовано функцію «Швидке охолодження», температура у холодильній камері автоматично зменшується на 2 градуси (крім випадків, коли вона дорівнює -19 та -20 градусам).

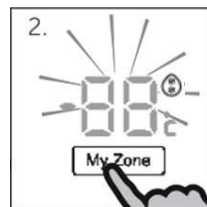

1. Розблокуйте панель, натиснувши на кнопку «G», якщо вона заблокована.
2. Торкніться до кнопки «B» (MyZone) і утримуйте її протягом 3 секунд.
3. Засвітиться індикатор «b1», і функцію буде активовано.

Цю функцію можна вимкнути, знову виконавши вищенаведені дії або обравши будь-яку іншу функцію.

Примітка

Функція MyZone вимикається автоматично через 2,5 години після активації, після чого відновлюється попередньо налаштована температура.

Шухляда MyZone

Холодильна камера має шухляду MyZone. Відповідно до вимог зберігання харчових продуктів, ви можете обрати відповідну функцію, щоб забезпечити збереження харчової цінності продуктів. Наявні наступні функції:

1) Функція «Сир»

За допомогою інтелектуального контролю у камері для чутливих продуктів підтримується невисока температура, і циркулює сухе свіже повітря, що дозволяє уникнути надмірної вологості та появи цвілі та зберегти поживні якості їжі на тривалий час. Ця функція підходить для зберігання сухих продуктів з низьким вмістом води, таких як чай, кава, сухофрукти тощо.

2) Функція «Фрукти та овочі»

Ця функція підходить для зберігання фруктів та овочів, таких як яблука та морква.

Примітка: Функція «Фрукти та овочі»

У шухляді MyZone не слід зберігати чутливі до холоду фрукти, такі як ананаси, авокадо, банани, грейпфрути, та овочі, такі як картопля, баклажани, квасоля, огірки, кабачки та помідори, а також сир.

3) Функція «Зона свіжості 0°C»

Ця функція підтримує в шухляді MyZone температуру 0°C, що підходить для зберігання свіжих продуктів, таких як м'ясо, риба, морепродукти або продукти швидкого приготування. Більшість продуктів залишаються свіжими при 0°C, але не заморожуються.

Примітка: Зона свіжості 0°C

Через різний вміст води в м'ясі інколи м'ясо, що містить велику кількість вологи, заморожується за температури нижче 0°C. Тому шойно нарізане м'ясо слід зберігати у шухляді «Моя зона» з температурою не менш ніж 0°C.

i Примітка: Шухляда MyZone

- ▶ Одна з трьох функцій камери «Моя зона» завжди має бути активована.
- ▶ Якщо ви вибрали функцію «Зона свіжості 0°C» або «Сир», встановіть середню температуру в холодильній камері (5°C), щоб забезпечити оптимальні умови зберігання ваших продуктів.

4) Вибір функцій для шухляди MyZone

Функцію можна вибрати за допомогою окремої панелі, яка знаходиться на кришці шухляди

1. Якщо світиться індикатор «o», це означає, що панель заблокована, і її потрібно розблокувати, торкнувшись клавіші «O» (3 сек. блокування) і утримуючи її протягом 3 секунд. Пролунає звуковий сигнал, і індикатор «o» вимкнеться.

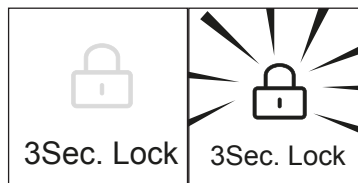
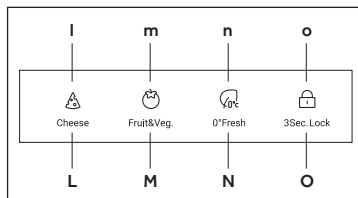

2. Торкніться відповідної клавіші «L/M/N» потрібної функції. Через кілька секунд засвітиться відповідний індикатор «l/m/n», і функція активується.

3. Заблокуйте панель, торкнувшись клавіші «O» (3 сек. блокування) і утримуючи її протягом 3 секунд. Пролунає звуковий сигнал, і засвітиться індикатор «o».



Камера з підвищеною вологістю

У холодильній камері є камера з підвищеною вологістю. Відповідний деполіетиленовий модуль забезпечує збереження свіжості завдяки видаленню речовин, що прискорюють процеси дозрівання. Наявні наступні функції:

Функція	Рекомендовані продукти
Низьк. вол. 	Сухофрукти та інші сухі продукти з низьким вмістом води, такі як масло, жири та олії, хліб, шоколад.
Серед. вол. 	Груші, виноград, вишня тощо.
Вис. вол. 	Капуста, гриби тощо

1) Вибір функцій для камери з підвищеною вологістю

Рівень вологості у цій шухляді можна регулювати за допомогою окремої панелі регулювання вологості, яка знаходиться на кришці шухляди.

Порядок дій є таким самим, що наведений у розділі «Вибір функцій для шухляди My Zone», різниця тільки у тому, що використовується панель керування камери з підвищеною вологістю.

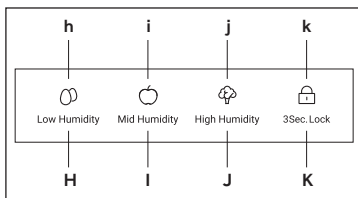

i Примітка: Блокування панелі

Панель керування MyZone і камери з підвищеною вологістю автоматично блокується, коли дверцята відчинені. Щоб здійснити будь-які налаштування, слід розблокувати панель керування.

Поради щодо зберігання свіжих продуктів

Зберігання в холодильній камері

- ▶ Підтримуйте температуру холодильної камери нижче 5°C.
- ▶ Перед зберіганням у холодильнику гарячу їжу слід охолодити до кімнатної температури.
- ▶ Продукти, що зберігаються в холодильній камері, перед зберіганням слід вимити та висушити.
- ▶ Продукти для зберігання мають бути належним чином запаковані, щоб уникнути зміни запаху або смаку.
- ▶ Не зберігайте надмірну кількість продуктів. Залишайте відстань між продуктами, щоб забезпечити доступ холодного повітря для кращого та більш однорідного охолодження.
- ▶ Продукти, які їдять щодня, слід зберігати на передній частині полиці.
- ▶ Залишайте відстань між продуктами харчування та внутрішніми стінками холодильної камери, щоб забезпечити циркуляцію повітря. Запобігайте контакту продуктів із задньою стінкою приладу, адже вони можуть примерзнути. Уникайте прямого контакту продуктів (особливо масних або кислих) з внутрішньою оболонкою приладу, оскільки олія / кислота можуть її пошкодити. Негайно очищайте бруд, що утворився від контакту з масними/кислими продуктами.
- ▶ Розморозуйте заморожені продукти в холодильній камері. Таким чином, ви можете використовувати заморожену їжу, щоб знизити температуру в камері та заощадити електроенергію.
- ▶ В холодильнику може пришвидшуватись процес дозрівання фруктів та овочів, таких як кабачки, дині, папайя, банан, ананас тощо. Тому зберігати їх у холодильнику не рекомендується. Однак зберігання в холодильнику може сприяти дозріванню зелених плодів протягом певного періоду. Цибулю, часник, імбир та інші коренеплоди також слід зберігати при кімнатній температурі.
- ▶ Неприємні запахи всередині холодильника є ознакою розлиття якоїсь речовини та необхідності очищення камери. Див. розділ «ДОГЛЯД ТА ОЧИЩЕННЯ».
- ▶ Різні продукти харчування слід розміщувати в різних контейнерах морозильної камери відповідно до їх властивостей:



Примітка

- ▶ Продукти мають розміщуватися на відстані більше 10 мм від датчика, щоб забезпечити охолоджуючий ефект.

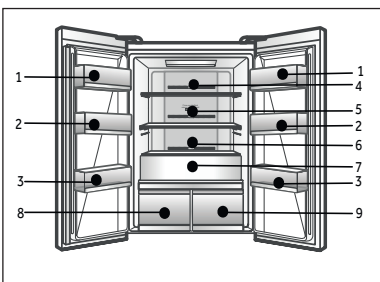

- 1 Масло, сир, яйця, спеції тощо.
- 2 Яйця, консерви, спеції тощо
- 3 Напої та бутельовані продукти.
- 4 Мариновані продукти, консерви тощо.
- 5 М'ясні продукти, закуски тощо.
- 6 Макаронні вироби, молоко, тофу, молочні продукти тощо.
- 7 Фрукти, овочі, салат тощо.
- 8 Камера з підвищеною вологістю

- ▶ : Масло, жири, олії, шоколад тощо.
- ▶ : Груші, виноград, вишня тощо.
- ▶ : Капуста, гриби тощо.

9 MyZone

- ▶ : Чай, кава, сухофрукти тощо.
- ▶ : Яблука, морква тощо.
- ▶ : Свіжі, сирі продукти

Зберігання у морозильній камері

- ▶ Підтримуйте температуру в морозильній камері на рівні -18°C .
- ▶ За 24 години до заморожування увімкніть режим «Швидке заморожування». Для невеликої кількості продуктів достатньо 4-6 годин.
- ▶ Перед зберіганням у морозильній камері гарячу їжу слід охолодити до кімнатної температури.
- ▶ Продукти, нарізані невеликими порціями, швидше замерзнуть. Їх буде легше розморозувати та готувати. Рекомендована вага кожної порції – менше 2.5 кг.
- ▶ Рекомендується упаковувати продукти, перш ніж класти їх до морозильної камери. Зовнішня сторона упаковки має бути сухою, щоб упаковки не склеювались. Пакувальні матеріали повинні бути без запаху, герметичними, не отруйними та нетоксичними.
- ▶ Щоб було зручніше слідкувати за термінами зберігання продуктів, вкажіть дату заморожування, термін зберігання та найменування харчового продукту на упаковці відповідно до термінів зберігання різних харчових продуктів.
- ▶ **ПОПЕРЕДЖЕННЯ!** Кислоти, луги та солі тощо можуть роз'їдати внутрішню поверхню морозильної камери. Не кладіть їжу, що містить ці речовини (наприклад, морську рибу) безпосередньо на внутрішню поверхню камери. Солону воду, що потрапила на поверхню морозильної камери, слід негайно прибирати.
- ▶ Не перевищуйте терміни зберігання харчових продуктів, рекомендовані виробниками. Виймайте з морозильної камери лише необхідну кількість продуктів.
- ▶ Швидко споживайте розморозжені продукти. Заборонено повторно заморожувати розморозжені продукти. Розморозжені продукти можна повторно заморожувати лише після приготування, інакше вони можуть зіпсуватись.
- ▶ Не завантажуйте надмірну кількість свіжих продуктів у морозильну камеру. Перевірте вміст морозильної камери: див. розділ «ТЕХНІЧНІ ДАНІ» або інформацію у техпаспорті.
- ▶ Продукти можуть зберігатись у морозильній камері за температури не вище, ніж -18°C протягом 2-12 місяців, залежно від властивостей продукту (наприклад, м'ясо можна зберігати протягом 3-12 місяців, овочі — 6-12 місяців).
- ▶ Під час заморожування свіжих продуктів уникайте їхнього контакту з вже замороженими продуктами. Ризик танення!

При зберіганні продуктів, заморожених в промислових умовах, дотримуйтесь наступних вказівок:

- ▶ Завжди дотримуйтесь інструкцій виробника протягом часу зберігання продуктів. Не зберігайте продукти довше зазначеного терміну!
- ▶ Намагайтеся щонайшвидше покласти продукти у холодильник / морозилку після покупки.
- ▶ Купуйте заморожені продукти, які зберігалися при температурі від -18°C або нижче.
- ▶ Намагайтеся не купувати продукти з льодом або памороззю на упаковці. Це вказує на те, що продукти могли бути частково розморозжені та повторно заморожені при певному підвищенні температури, що впливає на їхню якість.



Примітка

- ▶ Продукти мають розміщуватися на відстані більше 10 мм від датчика, щоб забезпечити охолоджуючий ефект.

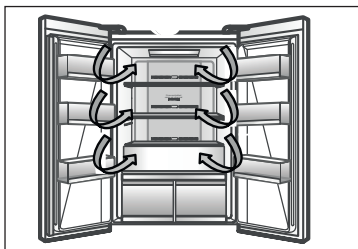

Багатопотокова система повітряного охолодження

Холодильник обладнаний багатопотоковою системою повітряного охолодження, за допомогою якої потоки прохолодного повітря циркулюють на кожному рівні розташування полиць. Це допомагає підтримувати рівномірну температуру і довше зберігати свіжість ваших продуктів.

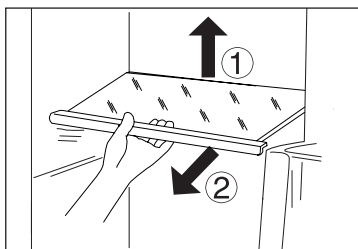

Регульовані полиці

Висоту полиць можна регулювати відповідно до ваших потреб.

1. Для переміщення полочки вийміть її, піднявши її задній край (1) та витягнувши її (2).
2. Щоб перевстановити полицю, покладіть її на виступи з обох сторін та натисніть до упору, доки задня частина полиці не закріпиться всередині бокових пазів.



Примітка:

Переконайтесь, що всі кінці полиці знаходяться на одному рівні.

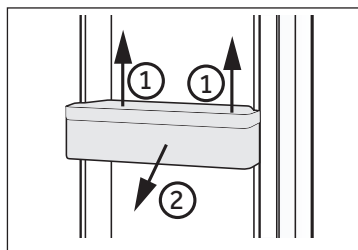

З'ємні дверні полиці

Дверні полиці можна зняти для чищення наступним чином:

- Візьміться руками з двох боків полиці, потягніть її вгору (1) та витягніть (2).
Щоб встановити дверну полицю назад, виконайте вищеописані кроки у зворотному порядку.

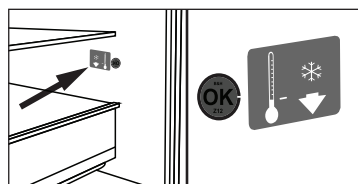

ОПЦІОНАЛЬНО: Індикатор нормальної температури («ОК»)

Індикатор нормальної температури («ОК») можна використовувати для визначення температури вище $+4^{\circ}\text{C}$. Поступово зменшуйте температуру, доки не з'явиться позначка «ОК».



Примітка:

Після ввімкнення приладу може знадобитися до 12 годин, щоб у ньому встановилася належна температура.

Висувна шухляда морозильної камери

Щоб вийняти висувну шухляду, максимально витягніть її (1), підніміть та вийміть (2). Щоб встановити шухляду назад, виконайте вищеописані кроки у зворотному порядку.

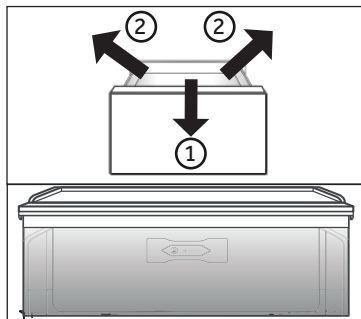

Шухляда для овочів та фруктів

Зона зберігання фруктів та овочів, що забезпечує зберігання їхньої свіжості та споживних якостей.



Примітка: Шухляда для овочів та фруктів

У шухляді для овочів та фруктів не слід зберігати чутливі до холоду фрукти, такі як ананаси, авокадо, банани, грейпфрути, та овочі, такі як картопля, баклажани, квасоля, огірки, кабачки та помідори, а також сир.

Камера з підвищеною вологістю та шухляда MyZone
Детальна інформація про користування та налаштування камери з підвищеною вологістю та шухляди «Моя зона» міститься у розділі «ЕКСПЛУАТАЦІЯ».

Щоб вийняти шухляду:

1. Витягніть (1) шухляду до максимуму (Мал. 7.5).
2. Підніміть шухляду (2), щоб зняти її з опори, та вийміть (3).

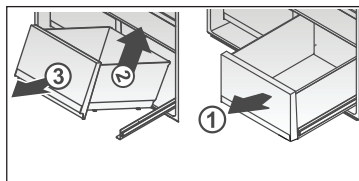

Щоб встановити шухляду назад, виконайте вищенаведені дії у зворотному порядку.

Освітлення

Світлодіодне внутрішнє світло вмикається при відкритті дверцят. На роботу освітлення не впливає жоден з інших параметрів приладу.



Поради щодо заощадження електроенергії

- ▶ Переконайтеся, що при установці холодильника були дотримані вентиляційні проміжки (див.розділ «ВСТАНОВЛЕННЯ»).
- ▶ Не встановлюйте холодильник під прямими сонячними променями або поблизу джерел тепла (наприклад, плит, обігрівачів).
- ▶ Не встановлюйте занадто низьку температуру в холодильнику. Витрата енергії тим вище, чим нижче задана приладу температура.
- ▶ Такі функції, як "Швидке заморожування" і "Швидке охолодження" споживають більше енергії. Відсудіть теплі продукти, перш ніж ставити їх в холодильник.
- ▶ Відкривайте дверцята холодильника якомога рідше і на якомога менший час. Не переповнюйте холодильник продуктами, щоб не перешкоджати потокам повітря. Уникайте потрапляння повітря в харчову упаковку.
- ▶ Тримайте дверні ущільнення в чистоті, щоб дверцята закривалися завжди щільно.
- ▶ Розморозуйте Заморожені продукти в холодильній камері.



ПОПЕРЕДЖЕННЯ!

Перед чищенням прилад слід відключити від електромережі.

Очищення

Чистить прилад тільки, якщо в ньому зберігається небагато продуктів або вони відсутні.

Пристрій слід чистити кожні чотири тижні для забезпечення відповідного обслуговування та запобігання появі поганого запаху продуктів.



ПОПЕРЕДЖЕННЯ!

▶ Заборонено чистити прилад жорсткими щітками, дротяними щітками, миючим порошком, бензином, амілацетатом, ацетоном та подібними органічними, кислотними або лужними розчинами. Чистіть прилад спеціальним миючим засобом для чищення холодильників, щоб уникнути пошкоджень.

▶ Під час чищення не розпорошуйте миючі засоби та не промивайте прилад під тиском.

▶ Заборонено використовувати розпилювачі чи пар під час чищення.

▶ Заборонено чистити холодні скляні полиці гарячою водою. У разі раптової зміни температури скло може розколотися.

▶ Не торкайтеся внутрішньої поверхні морозильної камери, особливо мокрими руками, оскільки ваші руки можуть примерзнути.

▶ У разі нагрівання перевірте стан заморожених продуктів.

▶ Завжди тримайте ущільнювач дверей в чистоті.

▶ Очистіть внутрішню частину та корпус пристрою губкою, змоченою у теплій воді та нейтральному миюму засобі.

1. Очистіть внутрішню та зовнішню частину холодильника, включаючи ущільнювач дверей, дверні полиці, скляні полиці, бокси тощо, м'яким рушником або губкою, змоченими у теплій воді (можна додати нейтральний мийний засіб у теплу воду).

2. У разі пролиття рідини вийміть усе забруднене устаткування, промийте проточною водою, висушіть та поставте назад у холодильник.

3. У разі пролиття вершків (наприклад, після того, як розтало морозиво), вийміть усе забруднене устаткування, залиште на деякий час у теплій воді з температурою приблизно 40°C, потім промийте проточною водою, висушіть та встановіть деталі назад у холодильник.

4. Якщо якась невелика частина або деталь застрягла всередині холодильника (між полицями або шухлядами), спробуйте дістати її за допомогою маленької м'якої щітки.

Якщо ви не змогли дістати деталь, зверніться до сервісної служби Haier.

▶ Промийте та висушіть прилад м'якою ганчіркою.

▶ Заборонено мити будь-яку частину устаткування у посудомийній машині.

▶ Зачекайте принаймні 7 хвилин перед перезапуском приладу, оскільки часті запуски можуть пошкодити компресор.

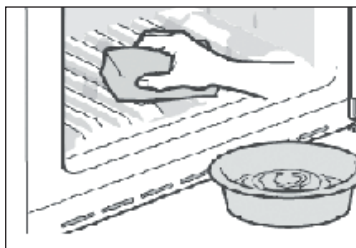

Розморожування

Розморожування холодильної та морозильної камери виконується автоматично; ручна робота не потрібна.

Заміна світлодіодних ламп



ПОПЕРЕДЖЕННЯ!

Не замінюйте світлодіодні лампи самостійно. Їх можуть замінювати лише виробник чи уповноважений сервісний агент.

У приладі використовуються світлодіодні лампи, що відрізняються низьким споживанням енергії та тривалим терміном служби. У разі якихось неполадок зверніться до сервісної служби. Див. розділ «ОБСЛУГОВУВАННЯ КЛІЄНТІВ».

Характеристики лампи:

Холодильна камера: макс. 12 В, 2 Вт.

Морозильна камера: макс. 12 В, 0,5 Вт

Невикористання приладу протягом тривалого часу

Якщо прилад не використовується довгий час, та ви будете використовувати лише функцію «Відпустка» або функцію вимкнення холодильника:

- ▶ Звільніть холодильник від продуктів.
- ▶ Від'єднайте кабель живлення.
- ▶ Спорожніть та почистіть ємність для води
- ▶ Очистіть прилад, як описано вище.
- ▶ Залиште дверцята відкритими, щоб запобігти утворенню неприємних запахів всередині приладу.



Примітка

Вимикайте прилад лише у разі необхідності.

Переміщення приладу

1. Вийміть всі продукти з холодильнику, витягніть шнур з розетки.
2. Закріпіть полиці та інші рухомі частини в холодильнику та морозильній камері клейкою стрічкою.
3. Не нахиляйте прилад більш ніж на 45°, щоб не пошкодити систему охолодження.



ПОПЕРЕДЖЕННЯ!

- ▶ Не піднімайте прилад за ручки.
- ▶ Ніколи не кладіть прилад горизонтально.
- ▶ Перевозити і зберігати продукт необхідно в заводській упаковці, відповідно до зазначених на ній маніпуляційним знакам.
- ▶ При завантаженні, розвантаженні та транспортуванні будьте обережні.
- ▶ Транспорт і сховища повинні забезпечувати захист продукту від атмосферних опадів і механічних пошкоджень.

Багато проблем, що виникають, можна вирішити самостійно без спеціального досвіду. У разі виникнення проблеми, будь ласка, перевірте всі показані можливості та дотримуйтесь інструкцій нижче, перш ніж звернутися в службу післяпродажного обслуговування. Див. розділ «ОБСЛУГОВУВАННЯ КЛІЄНТІВ».



ПОПЕРЕДЖЕННЯ!

- ▶ Перед технічним обслуговуванням вимкніть прилад та від'єднайте шнур живлення від розетки.
- ▶ Електрообладнання має обслуговуватися виключно кваліфікованими фахівцями-електриками, оскільки неправильний ремонт може призвести до значних пошкоджень.
- ▶ Щоб уникнути небезпеки, пошкоджену деталь може замінювати лише виробник, сервісний агент або подібний фахівець.

Несправність	Можлива причина	Можливе рішення
Компресор не працює.	<ul style="list-style-type: none"> • Штепсель не вставлено в розетку. • Прилад розморожується 	<ul style="list-style-type: none"> • Підключіть кабель живлення. • Це нормально для автоматичного розморожування.
Прилад вмикається надто часто або працює безперервно протягом надто тривалого часу.	<ul style="list-style-type: none"> • Температура в приміщенні або на вулиці занадто висока. • Прилад був вимкнений протягом певного часу. • Дверцята/висувні шухляди приладу не щільно закриті. • Дверцята/висувні шухляди відкривалися занадто часто або протягом занадто довгого часу. • Налаштування температури для морозильної камери занадто низькі. • Ущільнювач дверцят/шухляди забруднений, зношений, потрісканий або не відповідає вимогам. • Не забезпечено необхідну циркуляцію повітря. 	<ul style="list-style-type: none"> • У цьому випадку для приладу є нормальним працювати довше. • Зазвичай для повного охолодження приладу потрібно від 8 до 12 годин. • Закрийте дверцята/шухляду та переконайтесь, що прилад розташований на рівній поверхні, що продукти та ємності не заважають закриттю дверей. • Не відкривайте дверцята/шухляду занадто часто. • Встановіть вищу температуру, поки у холодильній камері не налаштується задовільна температура. Температура в холодильнику стабілізується через 24 години. • Очистіть або замініть ущільнювач дверцят/шухляди у сервісній службі. • Забезпечте належну вентиляцію.
Внутрішня частина холодильника забруднена та/або має неприємний запах.	<ul style="list-style-type: none"> • Внутрішня частина холодильника потребує очищення. • У холодильнику зберігаються продукти з сильним запахом. 	<ul style="list-style-type: none"> • Очистіть внутрішню частину холодильника. • Ретельно загортайте продукти.

Несправність	Можлива причина	Можливе рішення
Недостатньо низька температура всередині приладу.	<ul style="list-style-type: none"> • Налаштовано занадто високу температуру. • У холодильнику зберігалися продукти з надто високою температурою. • Одночасно зберігалось занадто багато продуктів. • Продукти зберігаються занадто близько один до одного. • Дверцята/висувні шухляди приладу не щільно закриті. • Дверцята/висувні шухляди відкривалися занадто часто або протягом занадто довгого часу. 	<ul style="list-style-type: none"> • Скиньте налаштування температури. • Завжди охолоджуйте продукти перед зберіганням. • Завжди зберігайте невелику кількість продуктів. • Залишайте проміжок між кількома продуктами, щоб забезпечити доступ повітря. • Закрийте дверцята/шухляду. • Не відкривайте дверцята/шухляду занадто часто.
Занадто низька температура всередині приладу.	<ul style="list-style-type: none"> • Налаштовано занадто низьку температуру. • Функція «Швидке заморожування» активована або працює надто довго. 	<ul style="list-style-type: none"> • Скиньте налаштування температури. • Вимкніть функцію «Швидке заморожування».
Утворення вологи на внутрішній стороні холодильної камери.	<ul style="list-style-type: none"> • Клімат занадто теплий й занадто вологий. • Дверцята/висувні шухляди приладу не щільно закриті. • Дверцята/висувні шухляди відкривалися занадто часто або протягом занадто довгого часу. • Контейнери для твердих чи рідких продуктів залишають відкритими. 	<ul style="list-style-type: none"> • Підвищіть температуру. • Закрийте дверцята/шухляду. • Не відкривайте дверцята/шухляду занадто часто. • Дайте гарячим продуктам охолонути до кімнатної температури, накривайте тверді й рідкі продукти.
Волога накопичується на зовнішній поверхні холодильника або між дверцятами та шухлядами.	<ul style="list-style-type: none"> • Клімат занадто теплий й занадто вологий. • Дверцята/шухляду не закрито щільно. Холодне повітря в приладі та тепле повітря зовні створюють конденсат. 	<ul style="list-style-type: none"> • Це явище є нормальним у вологому кліматі та зникає при зменшенні вологості повітря. • Переконайтесь, що дверцята/шухляда щільно закриті.
Багато льоду та паморозі у морозильній камері.	<ul style="list-style-type: none"> • Продукти не були упаковані належним чином. • Дверцята/висувні шухляди приладу не щільно закриті. • Дверцята/висувні шухляди відкривалися занадто часто або протягом занадто довгого часу. • Ущільнювач дверцят/шухляди забруднений, зношений, потрісканий або не відповідає вимогам. • Щось із внутрішньої сторони перешкоджає належному закриттю дверей. 	<ul style="list-style-type: none"> • Завжди добре упакуйте продукти. • Закрийте дверцята/шухляду. • Не відкривайте дверцята/шухляду занадто часто. • Очистіть або замініть ущільнювач дверцят/шухляди. • Переставте полиці, дверні полиці або внутрішні контейнери таким чином, щоб дверцята/шухляда могли закриватися.
Стіни камери та ущільнювач дверцят нагріваються.	<ul style="list-style-type: none"> • - 	<ul style="list-style-type: none"> • Це нормально.

Несправність	Можлива причина	Можливе рішення
Прилад видає незвичні звуки.	<ul style="list-style-type: none"> • Прилад розташований на нерівній поверхні. • Прилад торкається якогось предмета поруч. 	<ul style="list-style-type: none"> • Відрегулюйте ніжки, щоб вирівняти прилад. • Приберіть предмети навколо приладу.
Чути тихий звук, схожий на звук проточної води.	<ul style="list-style-type: none"> • - 	<ul style="list-style-type: none"> • Це нормально.
Лунає тривожний сигнал.	<ul style="list-style-type: none"> • Дверцята холодильника відкриті. 	<ul style="list-style-type: none"> • Закрийте дверцята або вимкніть сигнал вручну.
Чутно слабке гудіння.	<ul style="list-style-type: none"> • Працює антиконденсаційна система. 	<ul style="list-style-type: none"> • Вона запобігає утворенню конденсату, це нормально.
Внутрішнє освітлення або система охолодження не працює.	<ul style="list-style-type: none"> • Штепсель не вставлено в розетку. • Перебої живлення. • Світлодіодна лампа вийшла з ладу. 	<ul style="list-style-type: none"> • Підключіть кабель живлення. • Перевірте електроживлення приміщення. Зверніться до місцевої електропостачальної організації. • Зверніться до сервісної служби для заміни лампи.

Відключення електропостачання

У разі відключення електропостачання продукти зберігатимуться за безпечної низької температури близько 12 годин. Дотримуйтесь цих порад під час тривалого відключення електропостачання, особливо влітку:

- ▶ Відкривайте дверцята/шухляди якомога рідше.
- ▶ Не кладіть нові продукти до холодильника під час відсутності електропостачання.
- ▶ Якщо про відключення електропостачання повідомлено заздалегідь, і його тривалість перевищуватиме 5 годин, підготуйте заздалегідь трохи льоду та покладіть його в контейнер у верхній частині холодильної камери.
- ▶ Після поновлення електропостачання слід негайно оглянути продукти.
- ▶ При збільшенні температури в холодильнику під час відключення електропостачання або виникнення несправностей термін зберігання продуктів зменшується, а їхні поживні якості погіршуються. Будь-які продукти, що розморозилися, слід або спожити, або приготувати та заморозити (якщо можливо), для запобігання небезпеці для здоров'я.

Функція пам'яті під час відключення електропостачання

Після відновлення електропостачання прилад повертається до налаштувань, встановлених до відключення електропостачання.

Розпакування

**ПОПЕРЕДЖЕННЯ!**

- ▶ Прилад має велику вагу. Переміщувати його слід за участі щонайменше двох осіб.
- ▶ Тримайте всі пакувальні матеріали в недоступних для дітей місцях та утилізуйте їх екологічно чистим способом.
- ▶ Звільніть прилад від упаковки.
- ▶ Видаліть усі пакувальні матеріали.

Умови експлуатації

Температура в приміщенні завжди повинна бути в межах від 10°C до 43°C, оскільки це може впливати на температуру всередині приладу та його енергоспоживання. Не встановлюйте прилад поблизу інших приладів, що виробляють тепло (духовок, холодильників), без ізоляції.

Вимоги до місця встановлення

Необхідний простір при відкритих дверцятках:

D1= 600

D2= 885

D3= 1034

D4= 50

W1= 830

W2= 1424

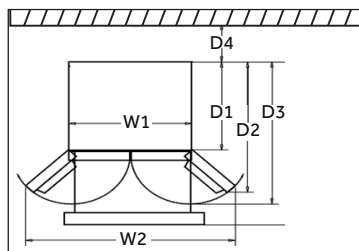

Вільний простір для вентиляції

Щоб забезпечити достатню вентиляцію пристрою з міркувань безпеки, необхідно дотримуватись вимог до вільного простору для вентиляції.

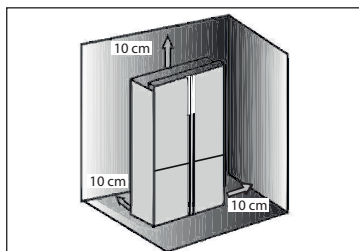

Вирівнювання приладу

Прилад слід розміщувати на рівній та твердій поверхні.

1. Трохи відхиліть пристрій дозаду.
2. Встановіть потрібну висоту ніжок.

Переконайтесь, що відстань до стіни з боку шарніра є не меншою, ніж 100 мм, щоб дверцятка могли вільно відкриватися.

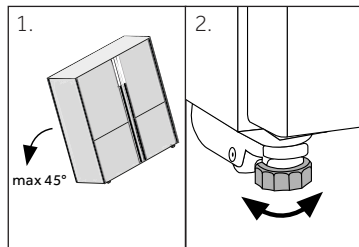

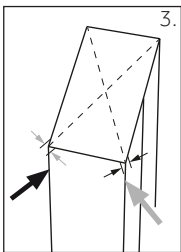

3. Стійкість приладу можна перевірити, по черзі нахилиючи його з різних боків у діагональному напрямку. Легке коливання повинно бути однаковим в обох напрямках. В іншому випадку каркас може викривитися, в результаті чого може виникнути розгерметизація ущільнення дверцят. Мінімальний ухил до заднього боку полегшує закривання дверцят. В іншому випадку каркас може викривитися, в результаті чого може виникнути розгерметизація ущільнення дверцят. Мінімальний ухил до заднього боку полегшує закривання дверей.

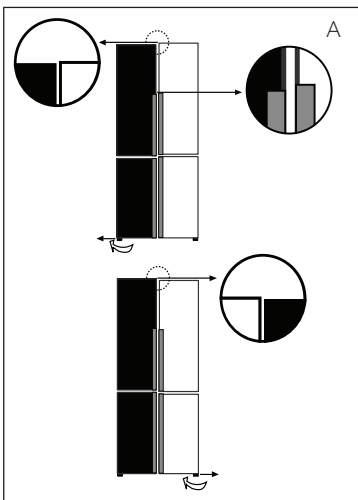

Точне налаштування розташування дверцят

Якщо дверцята знаходяться не на одному рівні, це можна виправити наступним чином:

A) За допомогою налаштування висоти ніжок
Поверніть регульовану ніжку у напрямку, вказаному стрілкою, щоб зменшити або збільшити її висоту.

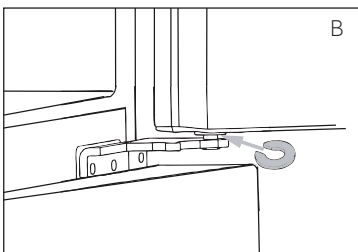

B) За допомогою розпірок

- ▶ Відкрийте верхні дверцята та підніміть їх.
- ▶ Обережно вставте розпірку (розпірки знаходяться в мішку для аксесуарів) у біле пластикове кільце середнього шарніра вручну або за допомогою такого інструменту, як плоскогубці. Намагайтеся не подряпати і не пошкодити дверцята.



Примітка

У процесі майбутньої експлуатації холодильника нерівне розташування дверцят може бути наслідком нерівномірного розподілу ваги продуктів, що зберігаються у холодильнику. Відкоригуйте це, виконуючи попередні рекомендації.

Час очікування

В капсулі компресора міститься мастило, що не потребує обслуговування. Це мастило може просочитись через закриту трубопровідну систему під час перевезення приладу в нахиленому положенні. Перш ніж підключити прилад до джерела живлення, слід зачекати від 2 до 5 годин, щоб мастило повернулося до капсули.

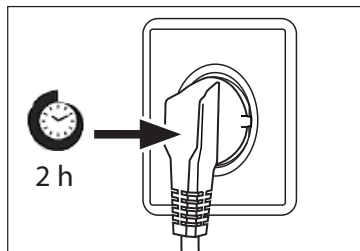

Електричне підключення

Перед кожним підключенням перевіряйте наступне:

- ▶ Параметри електромережі, розетки та запобіжника мають відповідати техпаспорту.
- ▶ Розетка має бути заземленою та не повинна мати багатополюсного роз'єму, до неї не має бути підключений подовжувач.
- ▶ Штепсель та розетка мають бути сумісними. Вставте штепсель у належним чином встановлену господарську розетку.



ПОПЕРЕДЖЕННЯ!

Щоб уникнути ризиків, заміну пошкодженого кабелю живлення має виконувати сервісна служба (див. гарантійний талон).

Довідковий листок технічних даних приладу відповідно до Регламенту ЄС № 1060/2010

Марка	Haier
Найменування/ідентифікаційний код	HTF-508DGS7RU
Категорія побутового холодильного приладу	7
Клас від A+++ (найвища енергоефективність) до D енергоефективність	A++
Енергоспоживання	340 кВт/рік
Загальна ємність нетто усієї холодильної	350 л
в тому числі ємність охолоджувальної	32 л
в тому числі ємність камери для зберігання	-
в тому числі ємність камери з температурою зберігання	-
в тому числі ємність камери для зберігання продуктів	318 л
Загальна кількість винних пляшок	-
Загальна ємність нетто камери з двома	78 л
Загальна ємність нетто усієї морозильної	77 л
Позначення зірками	✱***
Розрахункова температура «інших	-
Найнижча температура камери для зберігання	-
Система без	Наявні
Період зберігання продуктів у разі приладу	12 годин
Продуктивність заморожування	7,5 кг/24 год
Кліматичний рейтинг	SN-N-ST-T
Рівень повітряного шуму	40 дБ(А) (вих. пВт)
Тип приладу	Розташований окремо
Частота / напруга	220-240 В ~/ 50 Гц
Вхідний струм (А)	1,8
Головний запобіжник (А)	16
Холодоагент / кількість	R600a / 67 г
Розміри (В / Ш / Г у мм)	1900 / 830 / 669

Роз'яснення:

- (1) Категорії побутового холодильного обладнання: Категорія = Позначення
 1 = Холодильники з одним або двома відділеннями для зберігання свіжих продуктів, 2 = Холодильники з температурою для зберігання напоїв, холодильники з камерою для зберігання вина, 3 = Холодильники із зоною холодної зберігання та холодильники з камерою з нульовою кількістю зірок, 4 = Холодильники з камерою з однією зіркою, 5 = Холодильники з камерою з двома зірками, 6 = Холодильники з камерою з трьома зірками, 7 = Холодильники з морозильною камерою, 8 = Морозильні камери, 9 = Морозильні шафи, 10 = Багатоцільові холодильники та інші холодильники
- (2) За результатами тестування на відповідність стандартам протягом 24 годин. Фактичний рівень енергоспоживання залежить від сфери використання та місця розташування приладу.
- (3) Номінальна ємність вказана як еквівалент кількості стандартних пляшок об'ємом 0,75 л, які можна зберігати в холодильнику відповідно до інструкцій виробника.
- (4) * = камера з температурою -6°C або менше, *** = камера для зберігання заморожених продуктів з температурою -18°C або менше, **** = камера для заморожування продуктів з температурою -18°C або менше з мінімальною морозильною продуктивністю.
- (5) «Інші камери» — це будь-які камери, крім камер для зберігання вина, призначені для зберігання певних продуктів харчування за температури вище ніж +14°C.
- (6) Вказана морозильна продуктивність забезпечується при зберіганні у приладі передбаченої для нього кількості продуктів тільки після переходу до постійного режиму експлуатації і не може бути досягнута повторно протягом 24 годин. Дотримуйтеся інструкцій з експлуатації.
- (7) Кліматичний рейтинг SN: Цей прилад призначений для використання за температури навколишнього середовища від +10°C до +32°C
- Кліматичний рейтинг N: Цей прилад призначений для використання за температури навколишнього середовища від +16°C до +32°C
- Кліматичний рейтинг ST: Цей прилад призначений для використання за температури навколишнього середовища від +16°C до +38°C
- Кліматичний рейтинг T: Цей прилад призначений для використання за температури навколишнього середовища від +16°C до +43°C.

Служба підтримки клієнтів

Ми рекомендуємо звертатися в службу підтримки клієнтів компанії «Хайер», а також використовувати оригінальні запасні частини. Якщо у вас виникли проблеми з побутовою технікою, спочатку ознайомтеся з розділом “Усунення несправностей”.

Якщо ви не знайшли вирішення проблеми, будь ласка, зверніться:

— до вашого офіційного дилера або

— до нашого колл-центру:

8-800-20-43-05 (РФ),

8-10-800-2000-17-06 (РБ),

00-800-2000-17-06 (Узбекистан)

0-800-501-157 (Україна)

— на сайт www.haier-europe.com, де можна залишити заявку на обслуговування, а також знайти відповіді на актуальні питання.

Звертаючись до нашого сервісного центру, будь ласка, підготуйте наступну інформацію, яку ви зможете знайти на паспортній табличці та в чеку:

Модель _____

Серійний номер _____

Дата продажу _____



Також, будь ласка, перевірте наявність гарантії та документів про продаж.

Важливо! Відсутність на приладі серійного номеру унеможливорює для виробника ідентифікацію приладу і, як наслідок, його гарантійне обслуговування. Забороняється видаляти з приладу заводські ідентифікуючі таблички. Відсутність заводських табличок може стати причиною відмови від виконання гарантійних зобов'язань.

До цього документу можуть бути внесені зміни без попереднього повідомлення. Виробник залишає за собою право вносити зміни в конструкцію і комплектацію виробу без додаткового повідомлення.

Повідомляємо Вам, що наша продукція сертифікована на відповідність обов'язковим вимогам відповідно до чинного законодавства України. Інформацію по сертифікації наших приладів, дані про номер сертифіката/декларації про відповідність та строк його дії, Ви також можете отримати в Службі підтримки клієнтів.

ГАРАНТІЙНИЙ ТАЛОН

Шановний покупець!

Корпорація «Хайер», що знаходиться за адресою: Офіс S401, Хайер бренд білдінг, Хайер Індустрі парк Хай-тек зон, Лаошан Дістрікт, Циндао, Китай, дякує Вам за Ваш вибір, гарантує високу якість і бездоганне функціонування даного виробу при дотриманні правил його експлуатації. Офіційний термін служби на виробі побутової техніки, призначені для використання в побуті - на телевізори 5 років, на планшетні комп'ютери, ноутбуки і телевізійні приставки 3 роки, на роботи-пилососи 4 роки, на мобільні телефони і проскутери 2 роки, на інші товари 7 років з дня передачі виробу кінцевому споживачеві. З огляду на високу якість продукції, фактичний термін експлуатації може значно перевищувати офіційний. Рекомендуємо після завершення терміну експлуатації зателефонувати у сервісний центр для проведення профілактичних робіт та отримання рекомендацій. Вся продукція виготовлена з урахуванням умов експлуатації і пройшла відповідну сертифікацію на відповідність технічним вимогам.

Щоб уникнути непорозумінь, переконливо просимо Вас при покупці уважно вивчити інструкцію по експлуатації, умови гарантійних зобов'язань і перевірити правильність заповнення гарантійного талону. У разі неправильного або неповного заповнення гарантійного талону зверніться до кваліфікованого персоналу. Даний виріб являє собою технічно складний товар побутового призначення. Якщо куплений Вами виріб вимагає спеціального встановлення і підключення, настійно рекомендуємо Вам звернутися до авторизованого партнера Хайер.

Цим гарантійним талоном Корпорація «Хайер» підтверджує прийняття на себе зобов'язань по задоволенню вимог споживачів, встановлених чинним законодавством про захист прав споживачів, іншими нормативними актами в разі виявлення недоліків виробу. Однак Корпорація «Хайер» залишає за собою право відмовити як в гарантійному, так і у додатковому сервісному обслуговуванні виробу в разі недотримання викладених нижче умов.

Умови гарантійного і додаткового сервісного обслуговування

Гарантійне і додаткове сервісне обслуговування поширюється тільки на виробу, укомплектовані гарантійним талоном встановленого зразку. Корпорація «Хайер» встановлює гарантійний термін в 12 місяців з дня передачі товару споживачеві і виконує додаткове сервісне обслуговування протягом 36 місяців з дня передачі товару споживачеві *. Щоб уникнути можливих непорозумінь, зберігайте протягом терміну служби документи, що додаються до виробу при його продажі (товарний чек, касовий чек, інструкція з експлуатації, гарантійний талон). Додаткове сервісне обслуговування виробу - безкоштовне для споживача усунення недоліків виробу, які виникли з вини Виробника. Дана послуга надається тільки при пред'явленні власником товарного і касового чеків виробу та інших документів, що підтверджують факт придбання виробу.

Гарантійне сервісне обслуговування проводиться виключно авторизованими партнерами Хайер. Повний список авторизованих партнерів на території ЄАЕС ви можете дізнатися в Інформаційному центрі «Хайер» за телефонами:

8-800-250-43-05 - для Споживачів з Росії (безкоштовний дзвінок зі стаціонарних телефонів Росії)
8-10-800-2000-17-06 - для Споживачів з Білорусі (безкоштовний дзвінок зі стаціонарних телефонів Білорусі)
0-800-501-157 - для Споживачів з України (безкоштовний дзвінок зі стаціонарних телефонів України)
00-800-2000-17-06 - для Споживачів з Узбекистану (безкоштовний дзвінок зі стаціонарних телефонів Узбекистану)

або на сайті: www.haier-europe.com, або зробивши запит по електронній пошті: help@haieronline.ru.

Дані авторизованих партнерів можуть бути змінені, за довідками звертайтеся до Інформаційного центру «Хайер».

Гарантійне і додаткове сервісне обслуговування не поширюється на виробу, недоліки яких виникли внаслідок:

- порушення споживачем умов і правил експлуатації, зберігання і/або транспортування товару;
- неправильного встановлення і/або підключення виробу;
- порушення технології робіт з холодильним контуром і електричними з'єднаннями, як і залучення до монтажу Виробу осіб, які не мають відповідної кваліфікації, підтверженої документально.
- відсутності своєчасного технічного обслуговування Виробу в тому випадку, якщо цього вимагає інструкція з експлуатації.
- надлишкового або недостатнього тиску у водопровідній мережі;
- застосування миючих засобів, які не відповідають даному типу виробу, а також перевищення рекомендованої дози миючих засобів;
- використання виробу з метою, для якої він не призначений;
- дії третіх осіб: ремонт або внесення несанкціонованих виробником конструктивних чи схематичних змін неуповноваженими особами;
- відхилень від Державних Технічних Стандартів (ГОСТів) і норм мереж живлення;
- дії непереборної сили (стихія, пожежа, блискавка т. п.);
- нещасних випадків, умисних або необережних дій споживача або третіх осіб;
- якщо виявлені пошкодження, викликані потраплянням всередину виробу сторонніх предметів, речовин, рідин, комах, продуктів життєдіяльності комах;
- спрацювання термозахисту в наслідок включення не заповненого/в повністю заповненого водою бака водонагрівача

Гарантійне і додаткове сервісне обслуговування не поширюється на наступні види робіт:

- встановлення і підключення виробу на місці експлуатації;
- інструктаж та консультування споживача з користування виробом;
- очищення виробу зовні або зсередини.

Гарантійному та додатковому сервісному обслуговуванню не підлягають наведені нижче витратні матеріали та аксесуари:

- фільтри для кондиціонерів;
- фільтри, шланги для підведення/зливу води для пральних і посудомийних машин;
- шланги, трубки, шітки, насадки, пилососіборники, фільтри для пилососів;
- тарілки, вертелі, решітки, блюнда і підставки для мікрохвильових печей;
- фільтри, поглиначі запахів, лампочки, полиці, ящики, підставки та інші ємності для зберігання продуктів в холодильниках;
- пульти управління, акумуляторні батареї, елементи живлення, зовнішні блоки живлення та зарядні пристрої;
- документація, що додається до виробу.

Періодичне обслуговування виробу (заміна фільтрів і т. д.) проводиться за бажанням споживача за додаткову плату.

Важливо! Відсутність на приладі серійного номера унеможливило для Виробника ідентифікацію приладу, як наслідок, його гарантійне обслуговування. Забороняється видаляти з приладу заводські ідентифікаційні таблички. Пошкодження або відсутність заводських табличок може стати причиною відмови виконання гарантійних зобов'язань.

* додаткове сервісне обслуговування не поширюється на електричні водонагрівачі, мікрохвильові печі, холодильники моделей HRB-331, морозильники, газові плити, пилососи, пилососи-роботи, телевізори, приставки телевізійні, планшетні комп'ютери, ноутбуки, мобільні телефони, проскутери

Авторизований сервісний центр в Україні -

Мережа «Крок-ТТЦ» <http://krok-ttc.com/>

Тел. Гарячої лінії: 0 (800) 504 504

Адреси сервісних центрів наведені за посиланням

<https://krok-ttc.com/warranty/service-center.html>

Офіційне найменування	Місто	Телефон для клієнта	Адреса
Закрите акціонерне товариство «Єдина служба сервісу А-Айсберг»	Москва	8-800-250-43-05	127644 м. Москва, вул. Вагоноремонтна 10, буд. 1
Товариство з обмеженою відповідальністю «Авторизований Центр «Піонер Сервіс»	Санкт-Петербург	8-800-250-43-05	191040 м Санкт-Петербург, Ліговський пр-кт, б. 52 літ. А
Товариство з обмеженою відповідальністю «Архсервіс-центр»	Архангельськ	8-800-250-43-05	163000 м. Архангельськ, вул. Воскресенська, д. 85
Товариство з обмеженою відповідальністю «Техінсервіс»	Сочі	8-800-250-43-05	354068 м. Сочі, вул. Донська, 3
Товариство з обмеженою відповідальністю «ТехноВідеоСервіс»	Казань	8-800-250-43-05	420100 м. Казань, вул. Проточна д. 8
Товариство з обмеженою відповідальністю ДОМСЕРВІС	Володимир	8-800-250-43-05	600017 м. Володимир, вул. Батурина, б. 39
Товариство з обмеженою відповідальністю «ТРАНССЕРВІС – Краснодар»	Краснодар	8-800-250-43-05	350058 м. Краснодар, вул. Кубанська, 47
Товариство з обмеженою відповідальністю «ТРАНССЕРВІС-Н. Новгород»	Нижній Новгород	8-800-250-43-05	603098 м Нижній Новгород, вул. Артільна, б. 31
Товариство з обмеженою відповідальністю «ТРАНССЕРВІС-Єкатеринбург»	Єкатеринбург	8-800-250-43-05	Єкатеринбург, вул. Шарташського д 10
Товариство з обмеженою відповідальністю «Циклон»	Омськ	8-800-250-43-05	644042, м Омськ, пр.К. Маркса 34а, оф. 410
Товариство з обмеженою відповідальністю «ГлавБитСервіс»	Томськ	8-800-250-43-05	Томськ, вул. Маяковська 25/7
Товариство з обмеженою відповідальністю «Сервісбтехніка»	Оренбург	8-800-250-43-05	460044 м. Оренбург, вул. Конституції, б. 4
Товариство з обмеженою відповідальністю «Сибсервіс»	Новокузнецьк	8-800-250-43-05	654066 м. Новокузнецьк, вул. Грдіни, б. 18
Товариство з обмеженою відповідальністю «АРГОН-СЕРВІС»	Новоросійськ	8-800-250-43-05	353905 м. Новоросійськ, вул. Серова,
Товариство з обмеженою відповідальністю «Аліка-Сервіс»	Іркутськ	8-800-250-43-05	664019 м. Іркутськ, вул. Писарева, д. 18-а
ТОВ «КРОК-ТТЦ» *	Київ*	+38 (095) 288-88-21	м. Київ вул. Райдужна б. 25Б
Сервісний центр	Ташкент	(+998 71) 207 10 01	-
ТДВ «ЦБТСервіс»	м.Мінськ	375-17-262-95-50	м.Мінськ, вул. Я Коласа 52
ТОВ «РоялТерм»	м.Мінськ	375-29-198-11-50	м.Мінськ, вул. Орловська 40А, офіс 7
ТОО Сервіс Маг	м.Алмати	8 (727) 233 30 00	050002, м.Алмати, вул. Калдаякова 17
ТОО Аскон-7	м.Алмати	7 (727) 397 75 75	050010, м.Алмати, вул. Сагадат Нурмагамбетова 25

Список АСЦ може бути змінений. Актуальну інформацію ви можете отримати на нашому сайті www.haier-europe.com.

*Адреси сервіс-них центрів в регіонах уточнюйте на сайті www.krok-ttc.com або за телефонами гарячої лінії.

**Дата изготовления и
гарантийный срок указаны
на этикетке устройства**

**Шығарылған күні және
кепілдік мерзімі
құрылғының
заттаңбасында көрсетілген**

**Дата виготовлення та
гарантійний строк вказані
на етикетці пристрою**

Haier

Изготовитель: «Haier Overseas Electric Appliances Corp. Ltd.»

Адрес: Room S401, Haier Brand building, Haier Industriypark Hi-tech Zone, Laoshan District Qingdao, China (Китай)

**Өндіруші: «Haier Overseas Electric Appliances Corp. Ltd.»
Мекенжайы: Рум S401, Хайер бренд билдинг, Хайер
индастрипарк Хай-тек зон, Лаошан дистрикт, Циндао,
Қытай**

**Виробник: «Хайер Оверсіз Електрик Апплаєнсіз Корп.
Лтд.»**

**Адреса: Рум S401, Хайер бренд білдінг, Хайер
індастріпарк Хай-тек зон, Лаошан дистрикт, Циндао,
Китай**

**Уполномоченное лицо / импортер: ООО «ХАР».
Адрес: 121099, г. Москва, Новинский бульвар, д.8, этаж
16, офис 1601, тел. 8-800-250-43-05, адрес эл. почты:
info@haierrussia.ru**

**Импорртаушы: «ХАР» ЖШҚ.
Мекенжайы: 121099, Мәскеу қаласы, Новинский
бульвары, 8-үй, 16-қабат, кеңсе 1601, тел.
8-800-250-43-05, эл.поштаньң мекенжайы:
info@haierrussia.ru**