

HIBERG

THE PRIME CHOICE

ПАРОВЫЕ
ГЛАДИЛЬНЫЕ СИСТЕМЫ



СОДЕРЖАНИЕ

УВАЖАЕМЫЙ ПОКУПАТЕЛЬ	4
ТРЕБОВАНИЯ ПО ТЕХНИКЕ БЕЗОПАСНОСТИ	5
ОПИСАНИЕ ПРИБОРА	7
ТЕХНИЧЕСКИЕ ХАРАКТЕРИСТИКИ	8
ПАНЕЛЬ УПРАВЛЕНИЯ	10
УСТАНОВКА И ПОДГОТОВКА К РАБОТЕ	11
ЭКСПЛУАТАЦИЯ	14
ЧИСТКА И УХОД	18
ХРАНЕНИЕ	19
ПОИСК И УСТРАНЕНИЕ НЕИСПРАВНОСТЕЙ	20
ПЕРЕД ОБРАЩЕНИЕМ В СЕРВИСНЫЙ ЦЕНТР	21
УТИЛИЗАЦИЯ	21
УСЛОВИЯ ГАРАНТИЙНЫХ ОБЯЗАТЕЛЬСТВ	22
СЕРВИСНЫЕ ЦЕНТРЫ HIBERG	23
ГАРАНТИЙНЫЙ ТАЛОН	24

УВАЖАЕМЫЙ ПОКУПАТЕЛЬ

Благодарим Вас за покупку!

Вы стали обладателем инновационной высокотехнологичной техники HIBERG. Мы инвестируем в новейшие технологии, чтобы предлагать нашим клиентам ультрасовременные решения, которые соответствуют самым высоким стандартам. Наши изделия, сочетающие в себе функциональность, эргономику и эстетику, гармонично вписываются в любой интерьер.

ДОБРО ПОЖАЛОВАТЬ В МИР HIBERG



На нашем сайте и в наших соцсетях Вы сможете найти рекомендации по использованию изделий, видеоинструкции, получить информацию о новинках. При необходимости консультации Вы всегда можете обратиться на единую горячую линию HIBERG по федеральному номеру

8-800-350-50-19

Звонок по России бесплатный.

Вы держите в руках краткую версию инструкции. Печатная версия данной инструкции представлена в сокращённом формате согласно внутренней политике компании HIBERG по охране окружающей среды и рациональному использованию природных ресурсов.

Чтобы ознакомиться с полным Руководством пользователя, отсканируйте указанный ниже QR-код.

Пожалуйста, внимательно ознакомьтесь с полной версией Руководства пользователя. Оно содержит важные указания по безопасности, эксплуатации и уходу за изделием. Производитель и импортёр не несут ответственности перед конечным потребителем, если он по каким-либо причинам не ознакомился с Руководством пользователя и нарушил правила эксплуатации изделия.



Пожалуйста, внимательно прочитайте настоящую инструкцию по эксплуатации до использования данного прибора и сохраните ее для дальнейшего пользования.

ТРЕБОВАНИЯ ПО ТЕХНИКЕ БЕЗОПАСНОСТИ

Перед началом эксплуатации внимательно прочитайте инструкцию. Это убережёт Вас от несчастных случаев. Используйте прибор исключительно способами, предусмотренными данным Руководством по эксплуатации. Если прибор используется ненадлежащим образом или используется не в соответствии с инструкциями в настоящем Руководстве по эксплуатации, гарантия становится недействительной.

Не погружайте прибор, штепсель или шнур питания в воду или другие жидкости. Не подвергайте их прямому воздействию воды или других жидкостей, не мойте прибор под краном. Не размещайте прибор в местах, где он может упасть или его могут столкнуть в воду или другие жидкости.

Не подключайте прибор и не прикасайтесь к прибору, штепселю или шнуру питания мокрыми или влажными руками.

Не перемещайте прибор, взявшись за шнур питания. При извлечении штепселя из розетки не тяните за шнур питания, держитесь за штепсель.

Не подвергайте прибор и кабель питания воздействию прямых солнечных лучей.

Не подвергайте прибор механическому воздействию и не допускайте его падения во избежание повреждений. В случае падения прибора проверьте его исправность у специалиста авторизованного сервисного центра.

Перед подключением прибора к источнику питания проверьте, соответствует ли указанное на заводской этикетке напряжение сетевому напряжению в Вашем регионе.

Подключайте прибор только к заземлённой розетке. Всегда проверяйте, правильно ли вставлен штепсель в розетку. Используйте только удлинитель с заземлением, рассчитанный на потребляемую мощность прибора. Гладильная система должна работать в отдельной электрической цепи отдельно от других работающих устройств. Если электрическая цепь перегружена другими приборами, гладильная система может работать неправильно.

В случае поломки прибора немедленно извлеките шнур питания из розетки, предварительно убедившись, что это безопасно. Запрещается использование гладильной системы, если штепсель, шнур питания или сам прибор должным образом не функционируют или имеют признаки повреждений. В этом случае обратитесь в сервисный центр для устранения проблемы квалифицированным персоналом.

Не пытайтесь самостоятельно ремонтировать прибор или вносить изменения в его конструкцию.

Не размещайте прибор вблизи легковоспламеняющихся и горючих жидкостей и веществ. Не ставьте прибор на легковоспламеняющиеся материалы, такие как скатерть, занавески или в непосредственной близости от них.

Не включайте гладильную систему с пустым резервуаром для воды! Всегда проверяйте уровень воды перед началом использования и в процессе эксплуатации.

⚠ ВНИМАНИЕ!

- **Рекомендуется наполнять резервуар только дистиллированной или деминерализованной водой прохладной или комнатной температуры для предотвращения появления накипи. Не наполняйте резервуар горячей водой.**
- **Не добавляйте в резервуар для воды моющие средства, масла, уксус, парфюмированную воду и другие химические вещества.**

Прибор не предназначен для использования детьми до 8 лет или людьми с ограниченными физическими или умственными способностями, либо людьми, не обладающими достаточными знаниями и навыками для использования прибора. Убедитесь, что человек, использующий данный прибор, надлежащим образом выполняет требования и рекомендации, описанные в настоящем Руководстве по эксплуатации.

Не позволяйте детям играть с прибором и не оставляйте детей без присмотра рядом с прибором.

Запрещается использование дополнительного оборудования или аксессуаров, не рекомендованных производителем, во избежание получения травм или повреждения имущества.

Не прикасайтесь к подошве утюжка прибора во время и в течение 30 минут после его работы во избежание получения ожога. Не направляйте поток пара на людей, животных и электроприборы. Температура выходящего пара в рабочем состоянии достигает 100°C. Во избежание получения ожогов держите паровой утюжок вдали от лица и тела.

Не извлекайте паровой шланг из соответствующего отверстия на корпусе во время эксплуатации прибора.

Не производите отпаривание изделий, надетых непосредственно на человека или животных.

Не используйте прибор вне помещения. Данный прибор предназначен исключительно для домашнего непромышленного использования внутри помещения в сухих условиях.

Не оставляйте включенный прибор без присмотра. Всегда отключайте гладильную систему от сети питания после использования, перед наполнением резервуара для воды и перед чисткой прибора, предварительно выключив прибор на панели управления.

Дождитесь, когда отпариватель полностью остынет (не менее 3 ч.), прежде чем поместить прибор в место хранения или приступить к его очистке и обслуживанию.

Храните прибор в сухом недоступном для детей месте.

ОПИСАНИЕ ПРИБОРА

Паровая гладильная система HIBERG делает процесс отпаривания более удобным и комфортным. Прибор без усилий разглаживает самые труднодоступные и неудобные для глажки места одежды (рукава, манжеты, карманы и т. п.), любые виды тканей, в том числе деликатные (велюр, кашемир, шёлк и т. д.).

Под действием пара волокна тканей не растягиваются и не сжимаются, как под воздействием утюга, а приобретают объемность, эластичность и первоначальный блеск. Гладильная система сделает процесс глажки более удобным: гладильную доску можно установить в удобном положении – в вертикальном, горизонтальном или под углом 30° или 60°. Гладильная система HIBERG не только отпаривает, но и убирает неприятные запахи с одежды, в том числе запах табака. К тому же, поскольку температура пара достигает 100°C, прибор способен уничтожить вредные бактерии, которые скапливаются на одежде. Это касается не только одежды, но и мягкой мебели, портьер, скатертей, постельного белья и многого другого. Например, при обработке мягкой мебели, игрушек, постельных принадлежностей (подушки, матрасы) пар проникает на глубину до 15 см, уничтожая клещей домашней пыли – одну из главных причин аллергии. При отпаривании постельных принадлежностей используйте прибор непосредственно на кровати, чтобы разгладить их и удалить складки.

Гладильную систему HIBERG можно использовать для чистки мебельной обивки, чтобы обновить и вдохнуть новую жизнь в Ваши диваны и стулья.

ТЕХНИЧЕСКИЕ ХАРАКТЕРИСТИКИ

МОДЕЛИ	GSW 8000 BLACK ORANGE	GSW 8000 FOREST
Номинальная потребляемая мощность, Вт	2450	
Диапазон номинальных напряжений, В ~	220-240	
Номинальная частота, Гц	50/60	
Номинальный ток, А	11	
Класс защиты от поражения электрическим током	I	
Панель управления	Электронная/сенсорная	
Давление пара, бар	6	
Паровой удар, г/мин.	До 200	
Постоянная подача пара, г/мин.	46	
Объём резервуара для воды, л	2,9	
Время нагревания, °С	150	
Количество режимов отпаривания	1	
Режим самоочистки	Есть	
Точечная подача пара	Есть	
Время непрерывной работы, мин.	66	
Макс. длина телескопического шеста, м	1,12	
Длина парового шланга, м	1,45	
Длина электрического шнура, м	1,95	
Индикатор работы	Есть	
Колёсики для перемещения на корпусе/ на подставке	Есть (2/2)	
Автовыключение при перегреве	Есть	
Материал утюжка	Металл	
Гладильная доска с изменяемым положением	Есть	
Цвет	Чёрный с оранжевым	Изумрудный
Размеры изделия, мм (Ш×Г×В)	433×333×1600	
Размеры упаковки, мм (Ш×Г×В)	570×470×490	
Вес нетто/брутто, кг	12,5/15	

Производитель и импортёр оставляют за собой право изменять конструкцию, технические характеристики, функции, внешний вид, комплектацию изделия (товара) и т. д. без предварительного уведомления. Вся представленная в инструкции информация, касающаяся комплектации, технических характеристик, функций, цветовых сочетаний и т. д., носит информационный характер и ни при каких условиях не является публичной офертой.

Устройство гладильной системы

1. Крючок для вешалки.
2. Гладильная доска.
3. Утюжок с кнопкой подачи пара.
4. Фиксатор положения гладильной доски.
5. Держатель утюжка.
6. Кнопка самоочистки.
7. Телескопический шест.
8. Фиксирующий замок.
9. Паровой шланг.
10. Мобильный корпус.
11. Подставка под корпус.
12. Шнур питания.
13. Ручка для переноски базы.
14. Панель управления.
15. Резервуар для воды.
16. Клапан очистки от накипи (на дне корпуса).
17. Колёсики на корпусе (2 шт.).
18. Колёсики на подставке (2 шт.).

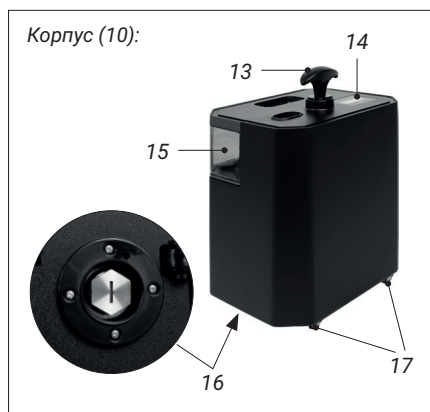
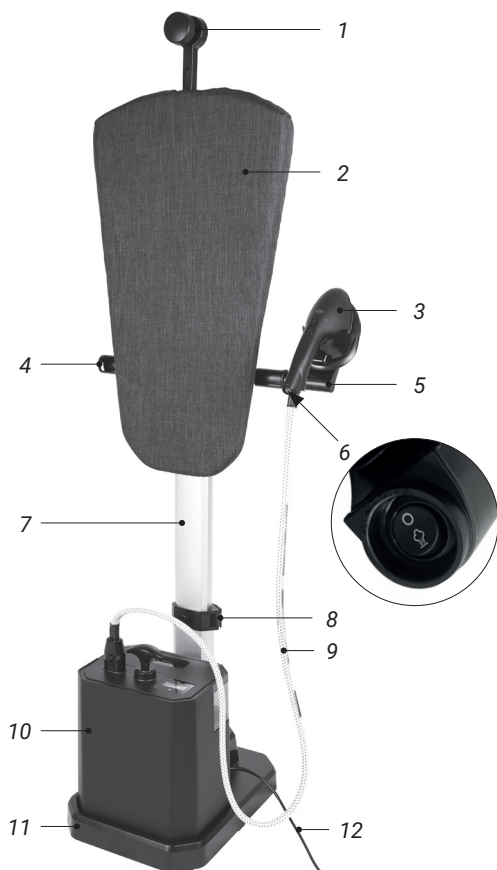

ПАНЕЛЬ УПРАВЛЕНИЯ

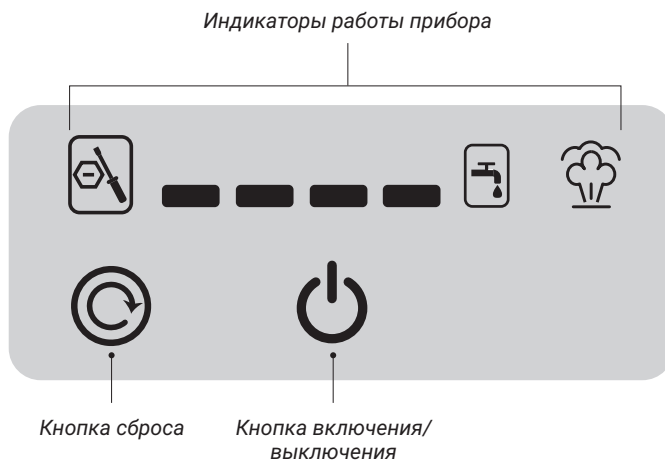

Панель управления представлена:

- индикаторами работы прибора,
- кнопкой сброса,
- кнопкой включения/выключения.

Комплектация

- Корпус гладильной системы.
- Крючок для вешалки.
- Паровой шланг с утюжком.
- Гладильная доска.
- Телескопический шест.
- Насадка для глажки деликатных тканей (рис. 1).
- Щётка для глажки шерстяных изделий (рис. 2).
- Защитная рукавица (рис. 3).
- Руководство по эксплуатации.



УСТАНОВКА И ПОДГОТОВКА К РАБОТЕ

Порядок сборки

Извлеките из упаковки корпус гладильной системы и идущие в комплекте части и аксессуары, освободите их от упаковочного материала. Не оставляйте упаковочные материалы (пластиковые пакеты, полистирол и т. д.) в доступных для детей местах во избежание опасных ситуаций. Сохраните упаковку для дальнейшего хранения прибора. Вы можете снять любые наклейки с прибора, кроме заводской этикетки с серийным номером и предупреждающих наклеек, которые рекомендуется оставить.

1. Поставьте корпус гладильной системы на горизонтальную, твёрдую, ровную и устойчивую поверхность. Вставьте до упора нижний конец телескопического шеста в соответствующее отверстие в корпусе прибора и закройте нижний замок для фиксации (рис. 1).
2. Откройте фиксирующий замок на телескопическом шесте (рис. 2.1). Отрегулируйте высоту шеста на необходимом уровне. Закройте замки для фиксации (рис. 2.2).
3. Закрепите фиксатор положения гладильной доски на шесте (рис. 3).

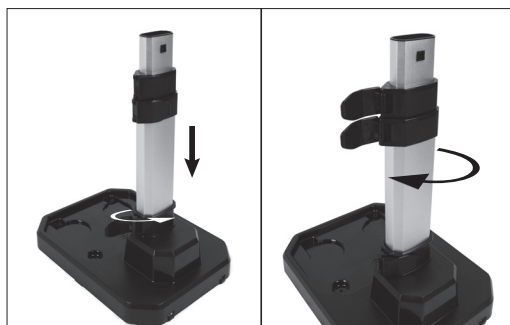

1

2.1

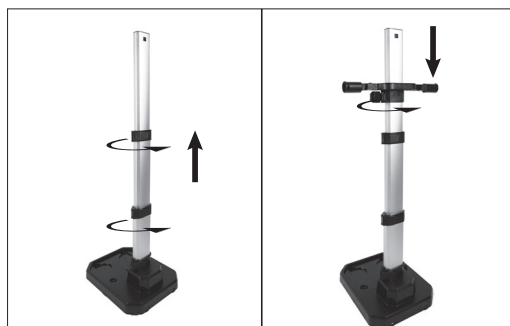

2.2

3

4. Соедините обе части гладильной доски друг с другом (рис. 4).
5. Установите крепление на задней части гладильной доски (рис. 5).
6. Закрепите резинки от тканевого чехла на специальных крючках у гладильной доски (рис. 6).

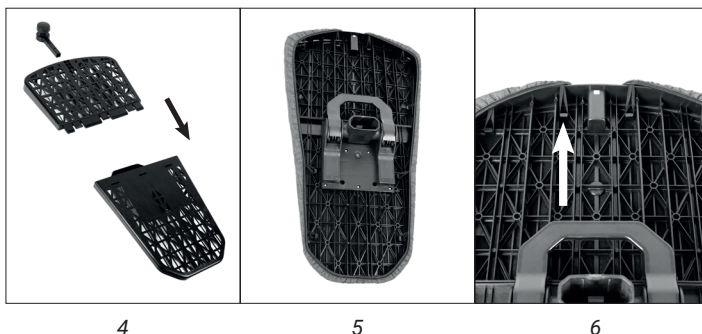

7. Установите гладильную доску на вершину телескопического шеста так, чтобы её передняя часть, покрытая тканевым чехлом, располагалась на той же стороне, что и корпус прибора (рис. 7).
8. Гладильная доска может быть установлена в любом из четырёх положений: вертикальном, горизонтальном, под углом 30° или 60°. Необходимо отжать крепление на задней части гладильной доски, установить доску в необходимом положении (под нужным углом), плотно прижать крепление обратно к доске (рис. 8).
9. Вставьте крючок для вешалок в гладильную доску (рис. 9).
10. Закрепите держатель для утюжка (рис. 10).

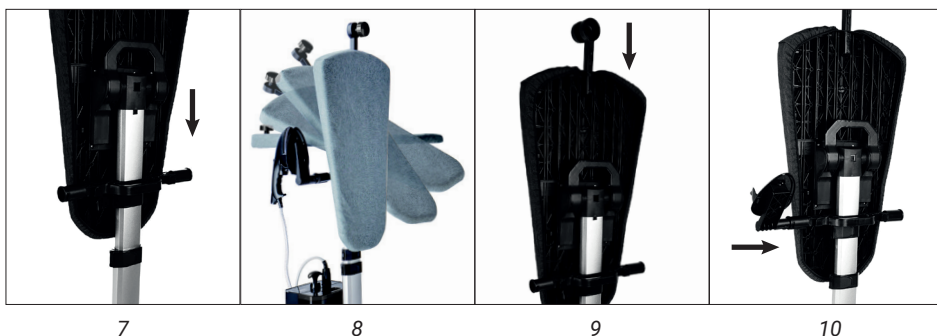

11. Установите мобильный корпус гладильной системы на подставку (рис. 11). Корпус гладильной системы является мобильным, что позволяет перемещать его в помещении и использовать для отпаривания штор и постельного белья.
12. Подсоедините паровой шланг к соответствующему отверстию в корпусе (рис. 12).
13. Закрепите паровой утюжок на креплениях держателя (рис.13). Когда утюжок зафиксирован в держателе, не закручивайте шланг вокруг телескопических шестов. Избегайте чрезмерного натяжения и перегиба шланга, не закручивайте его в кольцо.
14. Установите резервуар для воды в корпус гладильной системы, проверив правильность его размещения (рис. 14).

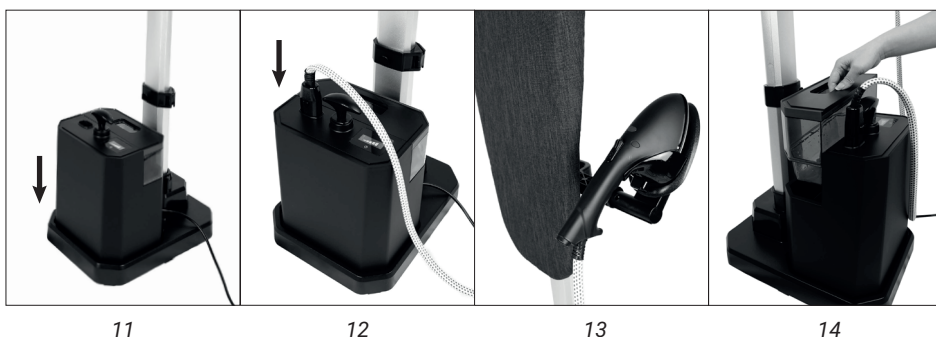

Наполнение резервуара водой

Возьмите резервуар для воды и откройте его крышку, повернув её против часовой стрелки. Наполните резервуар водой и закройте крышку, повернув её по часовой стрелке. Установите резервуар на корпус отпаривателя. Проверьте правильность его размещения.



ВНИМАНИЕ!

- Рекомендуется наполнять резервуар только дистиллированной или деминерализованной водой прохладной или комнатной температуры для предотвращения появления накипи.
- Не наполняйте резервуар горячей водой. Не добавляйте в резервуар для воды моющие средства, масла, уксус, парфюмированную воду и другие химические вещества.
- Не включайте прибор с пустым резервуаром для воды! Всегда проверяйте уровень воды перед началом использования и в процессе эксплуатации.
- Запрещено эксплуатировать прибор, если уровень воды находится ниже минимальной отметки, обозначенной на резервуаре.
- Не наклоняйте прибор, когда резервуар наполнен водой, во избежание перелива.

ЭКСПЛУАТАЦИЯ

Использование гладильной системы

Размещайте прибор только на горизонтальной, твёрдой, ровной, термостойкой и устойчивой поверхности.

Удостоверьтесь, что напряжение Вашей домашней сети соответствует показателям, указанным на шильдике прибора (220-240 В ~, 50/60 Гц). Вставьте штепсель прибора в розетку.

Убедитесь, что в резервуаре достаточно воды. Наполните резервуар водой, следуя инструкциям в разделе «**Наполнение резервуара водой**».





Кнопка включения/выключения

Нажмите на кнопку включения/выключения на панели управления. Подождите 90 секунд. Прежде чем начать гладить, необходимо дать прибору нагреться.

Прибор оснащён функцией автоматического отключения: если в течение 1 часа из утюжка не будет выходить пар, прозвучит звуковой сигнал продолжительностью 3 секунд и прибор автоматически отключится. Нажмите кнопку включения , чтобы повторно разогреть его.



Кнопка/индикатор сброса мощности

После 15 часов непрерывного использования прибора индикатор кнопки сброса мощности  загорится синим цветом и начнёт мигать. Нажмите и удерживайте кнопку сброса  в течение 10 секунд, чтобы перезагрузить систему и выключить индикатор.



Индикатор напоминания об очистке от накипи

Индикатор загорится после 15 часов использования, напоминая о необходимости удаления накипи. Для поддержания оптимальной производительности и продления срока службы устройства рекомендуется очищать от накипи резервуар для воды и утюжок согласно рекомендациям в разделе «**ЧИСТКА И УХОД**». После удаления накипи нажмите и удерживайте кнопку сброса в течение 10 секунд, чтобы перезагрузить систему и выключить световой индикатор.



Индикатор давления пара

Индикатор давления пара служит важным инструментом для мониторинга состояния прибора. Когда индикатор мигает, это свидетельствует о том, что происходит процесс нагрева, и давление пара постепенно увеличивается.



Когда индикатор горит постоянно, это означает, что давление в приборе достигло максимального уровня, прибор готов к работе.



Индикатор уровня воды

Когда уровень воды в резервуаре падает до минимального уровня, загорается световой индикатор  и горит до тех пор, пока вода не достигнет критически низкого уровня. При критически низком уровне воды в резервуаре индикатор начнёт мигать. Прозвучит звуковой сигнал, предупреждающий о нехватке воды. Если в течение 3 минут не будет добавлена вода, прибор автоматически отключится.



Индикатор подачи пара

Световой индикатор горит, указывая на то, что работает режим непрерывной подачи пара. Для активации данного режима нажмите и удерживайте кнопку подачи пара в течение 10 секунд.

Индикатор подачи пара  мигнёт 3 раза, затем будет гореть непрерывно. После звукового сигнала прибор перейдёт в режим непрерывной подачи пара.

Нажмите и удерживайте кнопку подачи пара в течение 3 секунд. Индикатор подачи пара мигнёт 3 раза, затем погаснет и после звукового сигнала прибор перейдёт в режим точечной подачи пара.

⚠ ВНИМАНИЕ! Прибор имеет систему защиты от разбрызгивания воды, поэтому кнопку подачи пара можно нажать только после того, как прибор полностью нагреется.



Перед началом отпаривания удерживайте кнопку подачи пара и в течение 10 секунд выпускайте пар в воздух, чтобы на одежде не осталось пятен от воды.

⚠ ВНИМАНИЕ! Выбирайте режим работы отпаривателя исходя из материала, толщины изделия и рекомендаций производителя.

После начала подачи пара из утюжка можно приступить к работе. Выделение капель воды из паровых сопел утюжка в первые секунды подачи пара является нормальным явлением — это конденсат, скопившийся в шланге после предыдущего использования. Спустя непродолжительное время конденсат испарится.

Разместите ткань на гладильной доске. Извлеките паровой утюжок из креплений держателя.

⚠ ВНИМАНИЕ! Во избежание получения ожогов рекомендуется надевать защитную рукавицу перед началом работы с прибором.



Защитная рукавица особенно пригодится при разглаживании сложных вещей, например, таких, как мужские пиджаки. С её помощью можно поддержать необходимые для отпаривания места одежды изнутри и избежать ожога горячим паром.

Начинайте отпаривание, держа утюжок в нижней части одежды. Пар будет подниматься по внутренней и внешней частям одежды, выравнивая складки. Медленно перемещайте паровой утюжок вдоль ткани, придерживая её рукой. Продолжайте работать с паром до тех пор, пока складки не выровняются. Более тяжёлые ткани могут потребовать повторного отпаривания.

Прибор идеально подойдёт для разглаживания штор непосредственно на сушилке или карнизе. Для разглаживания тюли и лёгких тканей Вам необходимо просто провести отпаривателем по полотну. Для разглаживания тяжёлого и плотного текстиля необходимо натянуть ткань. Это обеспечит хороший результат.

Для разглаживания и санитарной обработки постельного белья проведите по нему утюжком непосредственно на кровати или сушилке. Вы также сможете обработать паром мягкие игрушки, мебель и изделия из меха в целях дезинфекции, удаления пыли и устранения неприятных запахов.

Гладильная доска, зафиксированная в одном из 4-х доступных положений (вертикально, горизонтально, под углом 30° или 60°), существенно облегчит процесс разглаживания.

После каждого использования выключайте прибор нажатием кнопки включения/выключения на панели управления и извлекайте штепсель из розетки питания. Придерживайтесь рекомендаций по очистке прибора, указанных в разделе **«ЧИСТКА И УХОД»**.

ЧИСТКА И УХОД

1. После использования выключите прибор и извлеките штепсель из розетки питания.



Клапан очистки
от накипи

2. Дайте прибору полностью остыть (не менее 3-х часов), снимите резервуар с водой. Открутите крышку резервуара и вылейте оставшуюся воду.
3. Переверните корпус, отвинтите с помощью отвертки крышку клапана очистки от накипи и слейте воду. Во избежание появления царапин на корпусе, подложите под него ткань. Не мойте корпус прибора и не погружайте его в воду! Достаточно протереть его слегка влажной тряпкой.
4. После очистки прибора закрутите крышку сливного клапана отверткой. Установите резервуар на место.
5. Закрепите прибор на подставке, установите принадлежности на место.
6. Включите кнопку питания, нажмите и удерживайте кнопку сброса в течение 10 секунд, после чего индикатор сброса произведёт сброс системы. Индикатор очистки на корпусе перестанет гореть и прибор начнёт работать должным образом.

Самоочистка

При появлении пятен или разводов белой накипи на утюжке, произведите самоочистку, переключив режим, нажав кнопку на конце ручки утюжка.



Кнопка
самоочистки

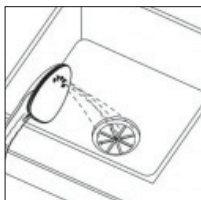

Когда прибор полностью нагреется и индикатор давления загорится, нажмите кнопку подачи пара.

⚠ Примечание: перед началом очистки необходимо подготовить подходящий контейнер для грязной воды.

Процесс очистки будет завершён, когда из утюжка больше не будет вытекать грязная вода. Снова переведите переключатель в режим подачи пара, нажав кнопку самоочистки. Прибор заработает в обычном режиме подачи пара и будет готов к дальнейшей работе.

ХРАНЕНИЕ

Перед помещением гладильной системы на хранение выключите прибор и произведите его чистку согласно рекомендациям в разделе «**ЧИСТКА И УХОД**». Убедитесь, что все детали прибора сухие и чистые.

Гладильную систему требуется хранить в сухом и прохладном месте, защищённом от воздействия прямого солнечного излучения и недоступном для детей.

ПОИСК И УСТРАНЕНИЕ НЕИСПРАВНОСТЕЙ

В случае возникновения неисправностей ознакомьтесь с информацией, приведённой в данной таблице. Возможно, содержащиеся в ней советы помогут решить проблемы, возникшие при работе прибора.

ВНЕШНИЕ ПРОЯВЛЕНИЯ ПРОБЛЕМЫ	ВОЗМОЖНАЯ ПРИЧИНА	МЕТОДЫ УСТРАНЕНИЯ
Нет пара/не горит индикатор работы	Прибор не подключен к сети.	Вставьте штепсель в заземленную розетку.
	Сломался предохранитель.	Обратитесь в специализированный сервисный центр.
	Нет воды в резервуаре.	Наполните резервуар водой.
	Чрезмерное количество образовавшейся накипи.	Проведите очистку от накипи.
		Обратитесь в специализированный сервисный центр для очистки внутренней части бойлера.
	Прибор недостаточно разогрет, мигают все 4 контрольных индикатора.	Подождите, пока прибор нагреется (все индикаторы будут гореть постоянно).
	Кнопка подачи пара не была нажата.	Нажмите кнопку подачи пара на утюжке.
Срабатывает функция автоматического отключения.	Нажмите кнопку включения, чтобы прибор повторно нагрелся.	
Чехол гладильной доски становится влажным	После длительного отпаривания на крышке доски сконденсировался пар.	Высушите чехол гладильной доски.
Деформировался резервуар для воды	Вода в резервуаре слишком горячая.	Продолжайте использовать или замените резервуар для воды.
Снизилась скорость подачи пара	Чрезмерное количество образовавшейся накипи.	Обратитесь в специализированный сервисный центр для очистки внутренней части бойлера.
Из сопел утюжка выделяется влага	В паровом шланге произошла конденсация пара. Паровой шланг изогнут или пережат.	В начале процесса отпаривания это — нормальное явление. Поднимите утюжок вертикально, распрямите шланг, чтобы конденсат спустился в резервуар для воды.
Вытекает вода из корпуса	Крышка резервуара для воды закрыта недостаточно плотно.	Плотно закрутите крышку резервуара для воды.
	Резервуар для воды неправильно установлен в пазы на корпусе.	Установите резервуар для воды правильно в соответствующие пазы на корпусе.

ПЕРЕД ОБРАЩЕНИЕМ В СЕРВИСНЫЙ ЦЕНТР

При обнаружении неисправностей в процессе эксплуатации необходимо обратиться в специализированный сервисный центр.

В течение гарантийного срока неисправности устраняются авторизованным сервисным центром. В случаях вмешательства других сервисных организаций действие гарантии прекращается.

При необходимости проведения ремонтных работ отключите изделие от сети и наберите номер единой справочной службы **8-800-350-50-19 (звонок по России бесплатный)** либо свяжитесь с продавцом. Будьте готовы предоставить необходимую информацию по приобретённому Вами прибору, а именно: характер неисправности, номер модели, серийный номер и дату покупки.

УТИЛИЗАЦИЯ



Устройство по окончании срока службы утилизируется отдельно от обычного бытового мусора. Его можно сдать в специальный пункт приёма электронных приборов и электроприборов на переработку. Материалы перерабатываются в соответствии с их классификацией. Сдав эту технику по окончании её срока службы на переработку, Вы внесёте свой вклад в защиту окружающей среды. Список пунктов приёма электронных приборов и электроприборов на переработку Вы можете получить в муниципальных органах государственной власти.

⚠ ПРЕДУПРЕЖДЕНИЕ! Упаковочный материал может быть опасен для детей!

Для утилизации упаковки и самого устройства обратитесь в центр сбора вторсырья. Отрежьте сетевой кабель. Картонная упаковка изготовлена из вторсырья и должна утилизироваться в центре сбора макулатуры. Соблюдая правила утилизации изделия, Вы помогаете предотвратить причинение ущерба окружающей среде и здоровью людей, который возможен вследствие неподобающего обращения с подобными отходами.

За более подробной информацией об утилизации изделия обращайтесь к местным властям, в службу по вывозу и утилизации отходов или в магазин, в котором Вы приобрели изделие.

УСЛОВИЯ ГАРАНТИЙНЫХ ОБЯЗАТЕЛЬСТВ

Уважаемый покупатель!

Настоящий документ не ограничивает определённые законом права потребителей, но дополняет и уточняет оговорённые законом обязательства, предполагающие наличие соглашения сторон либо договора.

Внимательно ознакомьтесь с гарантийным талоном и проследите, чтобы он был правильно заполнен и имел штамп Продавца. При отсутствии штампа Продавца и даты продажи (либо кассового чека с датой продажи) гарантийный срок изделия исчисляется с даты его производства.

Запрещается вносить в гарантийный талон какие-либо изменения, а также стирать или переписывать указанные в нём данные.

Тщательно проверьте внешний вид изделия и его комплектность. Все претензии по внешнему виду и комплектности предъявляйте Продавцу при покупке техники.

Гарантийный ремонт не осуществляется в случаях:

- если изделие использовалось не по прямому назначению;
- если неисправность явилась следствием небрежной эксплуатации, неправильной транспортировки или условий хранения, вследствие чего изделие имеет механические повреждения;
- если выход из строя произошёл в результате естественного износа комплектующих;
- если имеются повреждения, причиной которых стало попадание внутрь изделия посторонних предметов, жидкости и т. д.;
- если обнаружены доказательства самостоятельного вскрытия изделия или его ремонт вне гарантийного сервисного центра;
- неисправностей, возникших из-за перегрузки, повлекшей за собой деформацию или выход из строя внутренних механизмов, а также вследствие скачков или несоответствия напряжения электросети;
- если произошёл естественный износ внешнего покрытия, пластиковых и металлических деталей и других материалов, не участвующих в непосредственной механической работе изделия.

Стоимость ремонта оплачивается покупателем, если:

- гарантийный период закончился;
- гарантия не распространяется на данный вид неисправности;
- для определения вида поломки потребовалась экспертиза, в результате которой доказано, что гарантия не распространяется на данный вид неисправности.

СЕРВИСНЫЕ ЦЕНТРЫ HIBERG

ЕСЛИ У ВАС ВОЗНИКЛИ ВОПРОСЫ ПО ГАРАНТИЙНОМУ
СЕРВИСНОМУ ОБСЛУЖИВАНИЮ ЛИБО ВЫ ХОТИТЕ ПРИОБРЕСТИ
ЗАПЧАСТИ ИЛИ КОМПЛЕКТУЮЩИЕ К ПРОДУКЦИИ HIBERG,
ОБРАТИТЕСЬ В ЛЮБОЙ АВТОРИЗОВАННЫЙ СЕРВИСНЫЙ ЦЕНТР
ИЛИ ПОЗВОНИТЕ ПО ЕДИНОМУ НОМЕРУ ТЕЛЕФОНА СЕРВИСНОЙ СЛУЖБЫ

8 800 350 50 19

(ЗВОНОК ПО РОССИИ БЕСПЛАТНЫЙ)

Получить консультацию по товару можно на официальном сайте:

www.hiberg.ru



Продукция сертифицирована и прошла все испытания в соответствии
с требованиями законодательства РФ и ЕАЭС



Срок службы — 3 года с даты изготовления.

Гарантийный срок — 1 год.

Изготовитель: Hiberg Technologies Co., LTD

Адрес: NO. 503-5, Block A, Building 5, Science and Technology Park, Jiaozuo City,
Henan Province, urban-rural integration Demonstration Zone, Китай

Импортер: ООО «Диорит-Технис»

Адрес: 347800, Россия, Ростовская область, г. Каменск-Шахтинский, ул. Ворошилова, 152.

Тел.: +7 (86365) 4-05-05. E-mail: info@hiberg.ru

ГАРАНТИЙНЫЙ ТАЛОН

Талон действителен при наличии всех штампов и отметок

Модель № _____

Дата приобретения: _____

Серийный номер: _____

ФИО и телефон покупателя: _____

Наименование и юридический адрес организации продавца: _____

Подпись продавца: _____

Печать продающей организации: _____

Данные отрывные купоны заполняются представителем сервисного центра, который выполняет ремонт изделия. После ремонта данный гарантийный талон, за исключением заполненного отрывного купона, должен быть возвращён владельцу.

Купон № 1

Модель № _____

Серийный номер: _____

Дата поступления в ремонт: _____

Дата выдачи прибора: _____

Вид ремонта: _____

М.П.

Купон № 2

Модель № _____

Серийный номер: _____

Дата поступления в ремонт: _____

Дата выдачи прибора: _____

Вид ремонта: _____

М.П.

Купон № 3

Модель № _____

Серийный номер: _____

Дата поступления в ремонт: _____

Дата выдачи прибора: _____

Вид ремонта: _____

М.П.



HIBERG

THE PRIME CHOICE



● Холодильники



● Вытяжки



● Стиральные машины



● Морозильные камеры



● Варочные поверхности



● Посудомоечные машины



● Настольные духовки



● Духовые шкафы



● Телевизоры



● Мясорубки



info@hiberg.ru



● Аэрогрили

Присоединяйтесь к нам в социальных сетях:



Здесь Вы сможете подробно ознакомиться с ассортиментом бренда HIBERG, найти интересующую информацию о технике, посмотреть видеообзоры понравившихся товаров, принять участие в конкурсах и розыгрышах, а также быть в курсе последних акций и новинок!

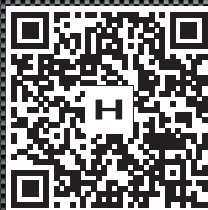

Проверь QR-код –
открой новые возможности

www.hiberg.ru
8-800-350-50-19