



# **ВАРОЧНАЯ ПОВЕРХНОСТЬ**

## **Руководство пользователя**

**МЕH302BK LIGHT**  
**МЕH302BK POWER**  
**МЕH453BK LIGHT**  
**МЕH453BK POWER**  
**МЕH604BK LIGHT**  
**МЕH604BK ULTRA**  
**МЕH754BK ULTRA**  
**МЕH755BK ULTRA**

## **ПРЕДУПРЕЖДЕНИЕ ОБ ОПАСНОСТИ**

1. После вскрытия упаковки проверьте целостность керамической варочной панели. При возникновении любых проблем обратитесь к поставщику.
  2. Не выкидывайте упаковочные материалы (полиэтиленовый пакет, пену, гвозди, пакет и т. д.) в места, доступные для детей. Утилизируйте упаковку экологически безопасным способом.
  3. Не заменяйте проводку ни при каких обстоятельствах.
  4. Утилизируйте изделие экологически безопасным способом.
  5. Во избежание опасности поврежденный кабель питания должен быть заменен производителем, его сервисным агентом или аналогичными квалифицированными лицами.
  6. Это устройство может использоваться детьми в возрасте от 8 лет и старше и лицами с ограниченными физическими, сенсорными или умственными способностями или отсутствием опыта и знаний, если они делают это под надзором или если им была предоставлена инструкция относительно безопасного использования устройства и они понимают возможные опасности.
  7. Не позволяйте детям играть с изделием. Чистка и обслуживание изделия не должны выполняться детьми без присмотра.
  8. При работе изделия не смотрите пристально на элементы варочной панели.
  9. Открытые части изделия во время использования могут нагреваться. Во избежание ожогов не подпускайте маленьких детей к варочной панели.
  10. **ПРЕДУПРЕЖДЕНИЕ:** Если на поверхности есть трещины, выключите прибор, чтобы избежать возможного поражения электрическим током. Это требование действует для варочной поверхности из стеклокерамики или подобного материала, которые защищают токоведущие части.
  11. Указывается, что парочиститель не используется.
  12. Металлические предметы, такие как ножи, вилки, ложки и крышки, не следует размещать на поверхности плиты, так как они могут нагреваться.
  13. **ПРЕДОСТЕРЕЖЕНИЕ:** температура поверхности превышает 95 °C. Во избежание опасности доступ под изделие должен быть ограничен. Обратитесь к инструкции по монтажу.
  14. **ПРЕДУПРЕЖДЕНИЕ:** во время использования изделие и его открытые части нагреваются. Следует избегать прикосновения к нагревательным элементам. Дети в возрасте до 8 лет должны находиться под постоянным контролем.
  15. Изделие не предназначено для эксплуатации с помощью внешнего таймера или отдельной системы дистанционного управления.
  16. **ПРЕДУПРЕЖДЕНИЕ:** приготовление пищи на варочной панели с использованием жира или масла без присмотра может быть опасным и привести к возгоранию. НИКОГДА не пытайтесь потушить огонь водой; вместо этого выключите изделие, а затем накройте пламя, например, крышкой или противопожарным одеялом.
  17. **ПРЕДУПРЕЖДЕНИЕ:** опасность возгорания: не храните предметы на варочных поверхностях.
  18. **ПРЕДОСТЕРЕЖЕНИЕ:** процесс приготовления должен проводиться под контролем. **Краткосрочный процесс приготовления пищи должен контролироваться постоянно.** **ПРЕДУПРЕЖДЕНИЕ:** используйте только защитные приспособления варочной панели, разработанные производителем кухонного изделия или указанные производителем изделия в инструкциях по эксплуатации в качестве подходящих, либо защитные приспособления, входящие в состав изделия. Использование неподходящих защитных приспособлений может привести к несчастным случаям.
- В этой брошюре содержится дубликат таблички с паспортными данными и схема соединений. Прикрепите эти таблички рядом с варочной поверхностью для удобства использования. Производитель не несет ответственности за какие-либо неточности в этом руководстве из-за ошибок печати или транскрипции; показанные чертежи являются исключительно ориентировочными. Производитель также оставляет за собой право вносить в свою продукцию любые изменения, которые также могут считаться необходимыми или полезными в интересах пользователя и не ставят под угрозу основные функциональные и защитные функции самих изделий.

## **Использование**

Инструкции и рекомендации по использованию

1. Не прикасайтесь к встроенной керамической варочной панели мокрыми руками или ногами.
2. Не управляйте встроенной электрической варочной панелью босиком.
3. Не позволяйте маленьким детям управлять встроенной керамической варочной панелью.
4. Перед выполнением обслуживания и очистки отключите источник питания.
5. Во время работы встраиваемая керамическая варочная панель и окружающий воздух нагреваются, поэтому не прикасайтесь к панели и не подпускайте к ней детей.
6. Использование парочистителя для очистки изделия не допускается.
7. Изделие не предназначено для эксплуатации с помощью внешнего таймера или отдельной системы дистанционного управления.

8. Керамическая варочная панель должна быть встроена в термостойкий шкаф. При первом использовании может появиться дым. Оставьте панель на короткое время, чтобы сжечь излишки герметика.

#### Управление верхней частью с конфорками

Керамические конфорки могут быть стандартного или быстрого типа. Конфорки быстрого типа обозначены красной меткой в центре.

Правильно подобранная посуда экономит энергию. Посуда должна иметь толстое, плоское дно, диаметр которого должен быть равен диаметру конфорки, так как в этом случае тепло передается наиболее эффективно.

Советы по использованию конфорок. Чтобы сэкономить энергию и продлить срок службы керамических конфорок, рекомендуется использовать посуду с плоским дном и диаметром не менее диаметра конфорок. Необходимо следить за тем, чтобы на керамические конфорки не попадала жидкость. Никогда не оставляйте конфорки без посуды или с пустой посудой, и никогда не используйте конфорки для нагрева тарелок. Включайте конфорки после размещения посуды. После выключения конфорки в течение некоторого времени остаются теплыми, не прикасайтесь к ним. Перед тем как снять посуду с конфорки, выключите нагревательный элемент.

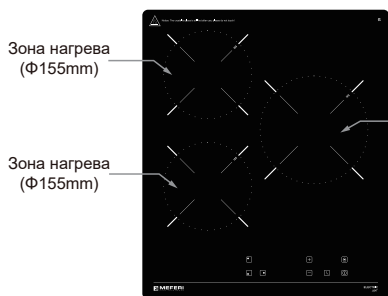

MEH453BK LIGHT

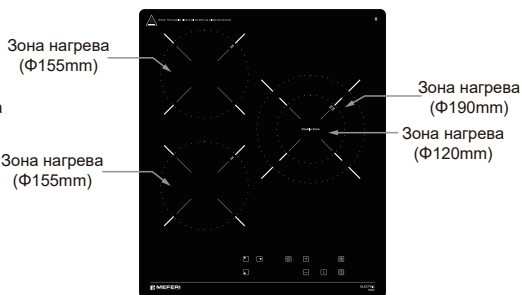

MEH453BK POWER

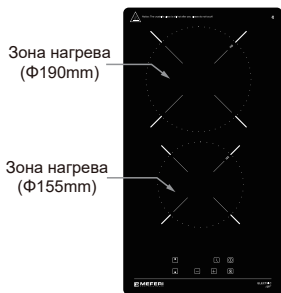

MEH302BK LIGHT

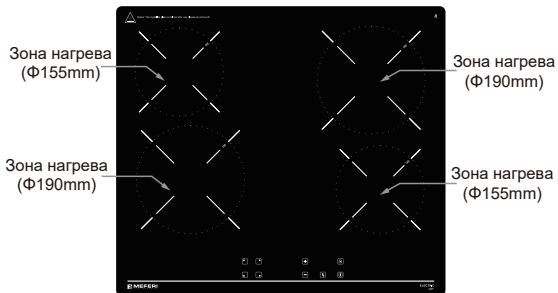

MEH604BK LIGHT

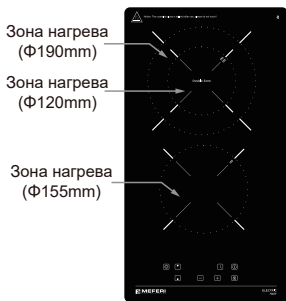

MEH302BK POWER

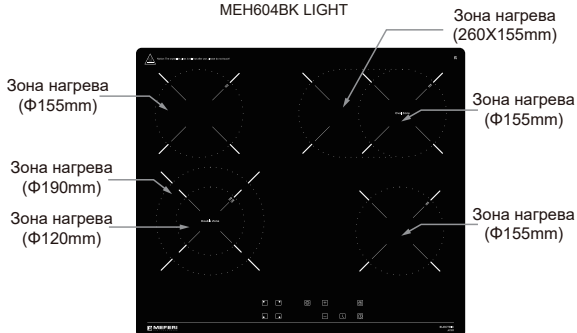

MEH604BK ULTRA

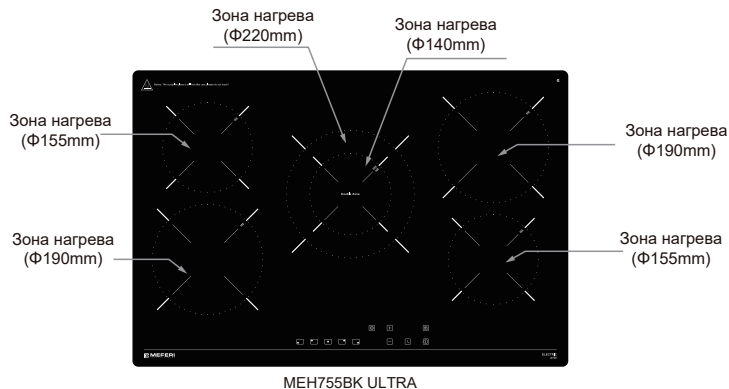
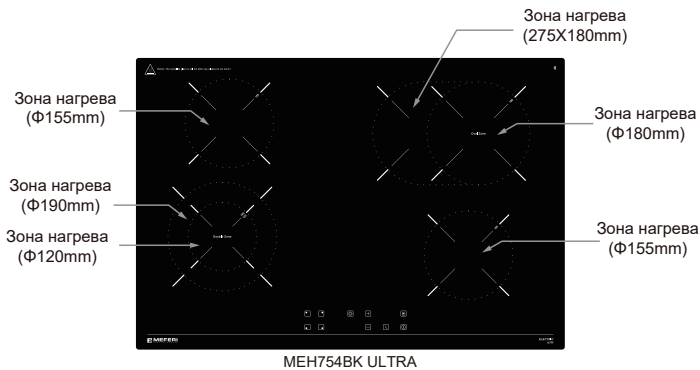

### Сенсорное управление

- Все операции выполняются с помощью сенсорных кнопок, расположенных на панели управления.
- Каждая сенсорная кнопка управления имеет соответствующий визуальный дисплей (индикаторную лампу).
- Каждое прикосновение будет сопровождаться звуковым сигналом.

### Включение керамической варочной панели

- Для включения изделия нажмите кнопку включения/выключения («ON/OFF») (рис. 1).
- Варочная панель подаст однократный звуковой сигнал, и индикаторы всех конфорок на короткое время включатся. Это указывает на то, что варочная панель перешла в режим ожидания.



**Примечание:** Следующее действие необходимо выполнить в течение одной минуты, в противном случае контроллер автоматически выключится.

### Включение конфорки и настройка уровня мощности

- Нажмите кнопку выбора конфорки (рис. 2), которую вы хотите использовать.
- Выберите требуемый уровень нагрева (1–9) с помощью кнопок со стрелками вверх и вниз (рис. 3). При продолжительном нажатии на любую из этих кнопок значение на дисплее уровня нагрева будет увеличиваться или уменьшаться.

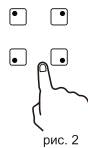

**Примечание:** если значение мощности на дисплее равно 0, нажмите на кнопку, и для мощности будет задано значение 9.



### Выключение керамической варочной панели

1. Нажмите кнопку «ON/OFF», и варочная панель выключится. Варочную панель можно выключить в любое время, нажав кнопку «ON/OFF».
2. Варочную панель можно выключить нажатием кнопок со стрелками вверх или вниз до появления 0. После отключения конфорки на соответствующем дисплее будет показана мигающая буква «Н».



Это означает, что температура конфорки выше 60 °С и поэтому все еще достаточно высока и может причинить вред.

- Когда температура конфорки опустится ниже 60 °С, буква «Н» погаснет. Даже если температура опустилась ниже 60 °С, конфорка может стать причиной ожогов. **ВАЖНАЯ ИНФОРМАЦИЯ:** если отключить питание изделия, индикатор остаточного тепла исчезнет.

#### Блокировка керамической варочной панели

Чтобы заблокировать керамическую варочную панель, нажмите кнопку блокировки (рис. 4) при включенном изделии. При включении блокировки все кнопки на панели управления будут заблокированы, за исключением кнопки «ON/OFF». Чтобы отключить предохранительную блокировку, снова нажмите на кнопку замка.



рис. 5

После этого вы сможете регулировать уровень нагрева любой конфорки варочной панели.

#### Таймер

Ваша варочная панель оснащена таймером, который вы можете настроить (от 1 до 99 минут) для каждой конфорки. В конце периода обратного отсчета прозвучит звуковой сигнал, и соответствующая конфорка будет выключена.

- Выберите конфорку (рис. 2) и уровень нагрева (рис. 3).
- Нажмите кнопку таймера (рис. 5), а затем с помощью кнопок со стрелками вверх и вниз установите время обратного отсчета.
- Каждый раз при нажатии кнопки таймера со стрелкой вверх или вниз значение на дисплее таймера будет увеличиваться или уменьшаться с шагом в 1 минуту.

Уровень мощности	Предел времени (часы)
1–2	6
3–4	5
5	4
6–9	1,5

#### Защитное отключение

- Если одна или несколько конфорок случайно оставлены включенными, то после определенного промежутка времени будет выполнено защитное отключение. Продолжительность времени зависит от установленного уровня мощности для этой конфорки. В таблице справа приведены ограничения по времени для каждого уровня мощности.
- В случае достижения точки защитного отключения одной из конфорок во время работы нескольких конфорок будет отключена только та конфорка, которая достигла точки защитного отключения.

#### ДВОЙНАЯ ЗОНА НАГРЕВА

При включении ДВОЙНОЙ ЗОНЫ НАГРЕВА работает внутреннее кольцо. Для включения наружного кольца нажмите кнопку DUAL COOKING (рис. 6).



рис. 6

#### Технические характеристики

Модель	Источник питания	Мощность (Вт)						Размеры (мм)	Размер выреза под встраиваемую панель (мм)
		155mm	190mm	190/120 mm	220/140 mm	260X155 /155mm	275X180 /180mm		
МЕН302BK LIGHT	220-240В-50Гц	1200Вт	1800Вт	/	/	/	/	288X520X53	268X496
МЕН302BK POWER		1200Вт	/	1700/700Вт	/	/	/	288X520X53	268X496
МЕН453BK LIGHT		1200Вт	1800Вт	/	/	/	/	435X510X68	400X480
МЕН453BK POWER		1200Вт	/	1700/700Вт	/	/	/	435X510X68	400X480
МЕН604BK LIGHT		1200Вт	1800Вт	/	/	/	/	580X510X52	560X490
МЕН604BK ULTRA		1200Вт	/	1700/700Вт	/	2000W /1100W	/	580X510X52	560X490
МЕН754BK ULTRA		1200Вт	/	1700/700Вт	/	/	2200Вт /1400Вт	750X510X68	734X494
МЕН755BK ULTRA		1200Вт	1800Вт	/	2200Вт /1000Вт	/	/	750X510X62	735X490

## Посуда

Используйте посуду с плоским дном. Неровные или тонкие днища приведут к избыточному расходу энергии и медленному приготовлению.

Диаметр посуды должен немного превышать диаметр конфорок. Использование посуды меньшего диаметра приведет к избыточному расходу энергии.

Не используйте слишком большую посуду. Превышение посуды, диаметр которой превышает диаметр конфорок более чем на 50 мм, может привести к перегреву компонентов варочной панели и образованию мелких трещин в эмали, в которые будет попадать грязь.

Используйте только сухую посуду. Не ставьте на конфорки мокрую или запотевшую посуду (например, крышки).

## Использование

Не используйте неустойчивые кастрюли и сковородки, которые могут упасть или перевернуться.

Не эксплуатируйте варочную панель в течение длительного времени без посуды.

Не используйте эмалированные банки.



## Очистка

Перед выполнением обслуживания отключите изделие от электросети и подождите, пока он остынет.

Для очистки эмалированных элементов рекомендуется использовать теплую воду и моющие средства. Не допускается использование абразивных средств. Промойте стеклянную поверхность водой и высушите ее мягкой салфеткой. Для очистки конфорок используйте губку или мягкую салфетку и помните, что избыток воды может повредить электрические элементы. Трудно удаляемые загрязнения следует очищать с использованием неабразивных моющих средств или теплого уксуса. Очистите конфорки с помощью влажной салфетки, а затем нанесите тонкий слой средства на еще теплую конфорку.

К обслуживанию изделия допускаются только лицензированные специалисты по ремонту.

## Монтаж

Подключение электричества. указанными на табличке с паспортными данными.

Ознакомьтесь со схемой соединений. Провод заземления обозначен желто/зеленым цветом.

Подключение к электросети должно осуществляться квалифицированным специалистом и в соответствии с действующими правилами. При монтаже изделия над встроенной духовкой эти два изделия должны подключаться отдельно.

Кабель питания должен быть расположен так, чтобы никакая его точка не нагревалась до температуры, на 50 °С превышающей температуру окружающей среды. Также убедитесь, что система электропитания имеет эффективное заземление и соответствует действующим стандартам, и что при монтаже изделия обеспечен удобный доступ к выключателю.

## Рекомендации по монтажу

Номинальное напряжение нагревательных элементов варочной панели составляет 220–240 В/380–415В указанными на табличке с паспортными данными. Ознакомьтесь со схемой соединений. Провод заземления обозначен желто/зеленым цветом. Подключение к электросети должно осуществляться квалифицированным специалистом и в соответствии с действующими правилами. При монтаже изделия над встроенной духовкой эти два изделия должны подключаться отдельно, чтобы облегчить извлечение изделий и в целях обеспечения электрической безопасности. Если приобретенное вами изделие не оснащено кабелем для подключения к электросети, необходимо использовать кабель, выдерживающий температуру не менее 90 °С.

В противном случае электрическая безопасность изделия может быть нарушена.

Изготовитель не несет ответственности за ущерб, причиненный лицам или вещам в результате несоблюдения вышеупомянутых предписаний или вмешательства в какую-либо часть изделия.

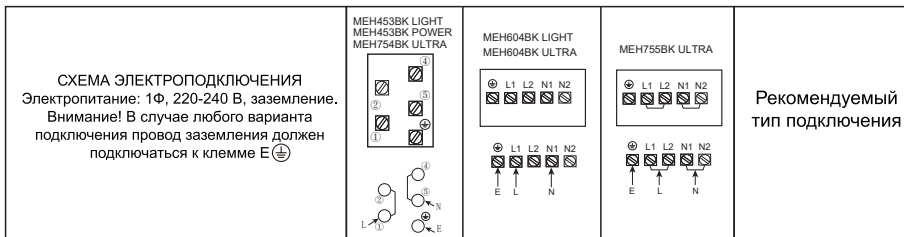

- Если кабель поврежден или требует замены, эта операция должна выполняться представителем центра послепродажного обслуживания с использованием специальных инструментов во избежание несчастных случаев.
- Если изделие подключается непосредственно к сети, необходимо установить многополюсный автоматический выключатель с расстоянием между контактами не менее 3 мм.
- Монтажник должен убедиться в выполнении правильного электрического соединения в соответствии с правилами безопасности.
- Кабель не должен быть изогнут или пережат.
- Регулярная проверка и замена кабеля должна осуществляться только авторизованными специалистами.



**ВНИМАНИЕ!**

После выполнения электрического соединения закройте кабельный зажим. Закройте и закрутите крышку клеммной панели.

КЛЕММНАЯ ПАНЕЛЬ

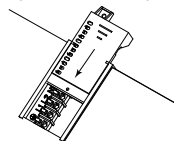

Изготовитель не несет ответственности за несоблюдение действующих стандартов. **ТЕХНИЧЕСКАЯ ИНФОРМАЦИЯ ДЛЯ ПЕРСОНАЛА ПО МОНТАЖУ:**

Монтаж изделия допускается только уполномоченным персоналом и в соответствии с правилами эксплуатации электроустановок. Поверхности стенок и столешницы должны выдерживать температуры до 95 градусов Цельсия. Все ламинаты, крепежные клеи и облицовочные материалы должны быть сертифицированы для этой температуры. Не устанавливайте изделие в месте, не защищенном от возгораний (например, рядом с занавесками). Производитель не несет никакой ответственности за управление изделием.

В соответствии с показанным ниже рисунком вырежьте квадратное отверстие в столешнице и разместите в нем встраиваемую электрическую варочную панель. Варочная панель может быть смонтирована на любой столешнице толщиной от 40 до 50 мм.

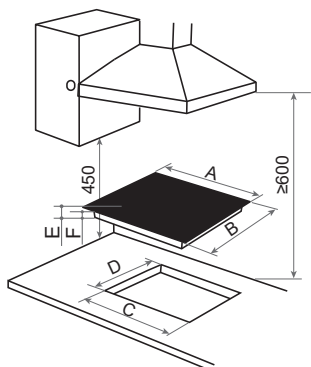

Unit: mm

Модель	A	B	C	D	E	F
МЕН302BK LIGHT	288	520	268	496	53	47
МЕН302BK POWER	288	520	268	496	53	47
МЕН453BK LIGHT	435	510	400	480	68	63
МЕН453BK POWER	435	510	400	480	68	63
МЕН604BK LIGHT	580	510	560	490	52	46
МЕН604BK ULTRA	580	510	560	490	52	46
МЕН754BK ULTRA	750	510	734	494	68	63
МЕН755BK ULTRA	750	510	735	490	62	56

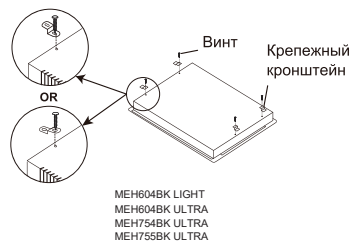
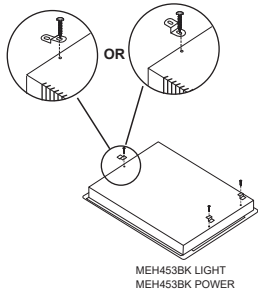
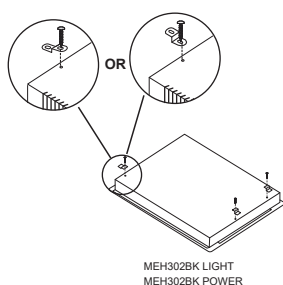
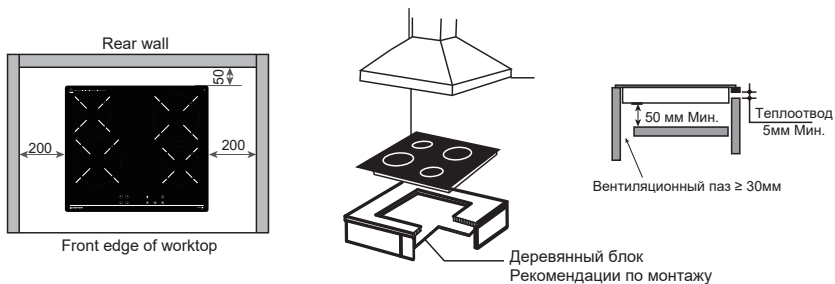

## Монтаж и крепление варочной панели

Перед вставкой варочной панели в столешницу разместите уплотнитель по нижней кромке варочной панели. Важно установить эту прокладку равномерно, без зазоров или перекрытия, чтобы избежать просачивания жидкостей под варочную панель.

1. Разместите прокладку вокруг нижнего края варочной панели, как показано на иллюстрации.
2. Установите варочную панель в отверстие для монтажа и прижмите ее так, чтобы варочная панель плотно опиралась на шкаф.
3. Закрепите варочную панель в нужном положении, используя прилагаемые крепежные кронштейны.

Закрепите варочную панель с нижней стороны столешницы с помощью предусмотренных креплений. Прикрутите один конец кронштейна к предварительно высверленным отверстиям в нижней части варочной панели. Другой конец кронштейна должен быть расположен под столешницей, чтобы закрепить варочную панель в нужном положении.

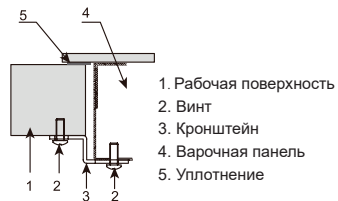

### Примечание 1:

Минимальная высота любых смежных элементов (включая легкие ламбрекены) составляет 450 мм, если они не изготовлены из огнестойкого материала (например, сталь, керамическая плитка).

### Примечание 2:

Наличие нависающих поверхностей или вытяжных систем на расстоянии менее 600 мм над конфорками не допускается.

**Примечание 3:** Оставьте зазор не менее 50 мм между основанием изделия и легковоспламеняющейся поверхностью. Никогда не оставляйте детали упаковки (полиэтиленовые пакеты, гвозди, вспененный полистирол и т. д.) в пределах досягаемости детей, поскольку они являются источником потенциальной опасности.

Варочная панель имеет специальный уплотнитель, которая предотвращает попадание жидкости в шкаф. Для правильного применения следуйте этим инструкциям.



### Уплотнение:

Отсоедините уплотнитель от подкладки так, чтобы прозрачный защитный по-прежнему был наклеен на уплотнитель. Переверните варочную панель и разместите уплотнитель надлежащим образом под нижним краем самой варочной панели, чтобы внешняя часть уплотнения была идеально совмещена с внешним краем варочной панели. Равномерно и надежно закрепите уплотнение на варочной панели, плотно прижимая его к месту.

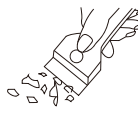
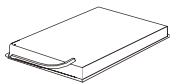

Скребок для чистки варочной панели

### ОЧИСТКА И ТЕХНИЧЕСКОЕ ОБСЛУЖИВАНИЕ

- Для очистки и обслуживания стеклянной передней панели не используйте чистящие средства, содержащие абразивные материалы.

- При очистке не пользуйтесь чистящими средствами с сильным абразивным действием, например, чистящими порошками, содержащими абразивы, абразивные соединения, абразивные камни, пемзу, проволочные щетки и так далее. Они могут поцарапать варочную поверхность и вызвать неустраняемые повреждения.

- Сильные загрязнения, пригоревшие к варочной плите, можно удалить специальным скребком (не входит в комплект); при этом будьте осторожны, чтобы не повредить раму керамической панели.

#### Осторожно!

Острое лезвие всегда должно быть защищено с помощью крышки (нажимайте на нее большим пальцем руки). При использовании изделия возможны травмы, поэтому будьте осторожны. Храните в

недоступном для детей месте.

Для очистки рекомендуется использовать соответствующие легкие чистящие или моющие средства, такие как, например, любые жидкие эмульсии для удаления жира. В качестве альтернативы можно использовать раствор теплой воды с небольшим количеством моющей жидкости или чистящие средства для раковин из нержавеющей стали.

### УСТРАНЕНИЕ НЕИСПРАВНОСТЕЙ

Неисправность	Рекомендации по устранению
Варочная панель не работает	• Проверка соединения проводов • Проверка предохранителя и предела по току
Во время работы изделия появляется дым.	• При первом использовании это нормально. • Очистите поверхность вокруг электрической варочной панели и зоны нагрева.
Провод поврежден	• Обратитесь в ближайший центр обслуживания, чтобы заменить детали оборудования.



Изделие имеет маркировку соответствия Европейской директиве 2012/19/ЕС по утилизации электрического и электронного оборудования. Обеспечивая правильную утилизацию изделия, вы сможете предотвратить любой возможный вред для окружающей среды и здоровья человека, который мог бы быть причинен в случае неправильной утилизации.

Этот знак на изделии означает, что его нельзя утилизировать как обычные бытовые отходы.

Изделие следует доставить в пункт сбора для утилизации электрических и электронных компонентов.

Изделие требует специальной утилизации отходов. Для получения дополнительной информации об утилизации, переработке и повторном использовании этого изделия обратитесь в местную администрацию, службу утилизации бытовых отходов или в магазин, где вы приобрели изделие.

Для получения более подробной информации об утилизации, переработке и повторном использовании этого изделия обратитесь в местную администрацию, службу утилизации бытовых отходов или в магазин, где вы приобрели изделие.

## ҚАУІПТІЛІК ТУРАЛЫ ЕСКЕРТУ

1. Қаптаманы ашқаннан кейін, керамикалық плитаның тұтастығын тексеріңіз. Егер қандай да бір проблема болса, жеткізушіге хабарласыңыз.
2. Балаларға қол жетімді жерлерде қаптама материалдарын (пластикалық пакет, көбік, тырнақ, сөмке және т.б.) тастамаңыз. Орам материалдарын қоршаған ортаға зиян тигізбеңіз.
3. Кез келген жағдайда сымды ауыстырмаңыз.
4. Өнімді қоршаған ортаға зиян тигізбеңіз.
5. Қауіпті болдырмау үшін зақымдалған қуат сымын өндіруші, оның қызмет көрсету агенті немесе ұжас білікті адамдар ауыстыруы керек.
6. Бұл құрылғыны 8 жастан асқан балалар және физикалық, сенсорлық немесе ақыл-ой қабілеттерін төмендететін немесе тәжірибе мен білімнің жетіспеушілігі төмен адамдар бақылайтын болса немесе құрылғыны қауіпсіз пайдалану туралы нұсқау берілген болса және оларды мүмкіндігінше түсінетін болса, пайдалана алады.
7. Балаларға өніммен ойнауға рұқсат бермеңіз. Балаларды қараусыз қалдыруға болмайды.
8. Өнімде жұмыс істегенде, плитаның элементтеріне мұқият қарамаңыз.
9. Өнімнің ашық бөліктері пайдалану кезінде ыстық болуы мүмкін. Күйіп қалмас үшін, жас балаларды плитадан алшақ ұстаныз.
10. ЕСКЕРТУ: Беткі жағында сызаттар болса, ықтимал электр тоғының соғуын болдырмау үшін құрылғыны өшіріңіз. Бұл талап шынайы керамикалық керамика немесе тірі бөлшектерді қорғайтын ұжас материал үшін жарамды.
11. Бу тазартқышы пайдаланылмайтыны туралы көрсетіліп жазылады.
12. Пышақтар, шаншыққалар, қасықтар және қақпақтар сияқты металл заттар пештің үстіне қойылмайды, себебі олар қызуы мүмкін.
13. ЕСКЕРТУ: Жердің температурасы 95 ° C-тан асады. Қауіпті болдырмау үшін өнімге қол жеткізу шектелуі керек. Орнату нұсқауларын қараңыз.
14. ЕСКЕРТУ: Қолдану кезінде өнім мен оның ашық бөліктері ыстық болады. Қыздырғыш элементтерге тиіп кетпеңіз. 8 жасқа толмаған балалар тұрақты бақылауда болуы керек.
15. Өнім сыртқы таймермен немесе жеке қашықтан басқару жүйесімен пайдалануға арналмаған.
16. ЕСКЕРТУ: Плитаны май немесе маймен қараусыз қалдыру қауіпті болуы және өртке әкелуі мүмкін. Өрт сумен сөндіріңіз; Оның орнына өнімді өшіріп, содан кейін жалынды жабыңыз, мысалы, қақпақ немесе өрт жамылғысы бар.
17. АБАЙЛАҢЫЗ: Өрт қауіпі: заттарды заттарды пісіру беттеріне сақтамаңыз.
18. ЕСКЕРТУ: Пісіру процесін бақылау керек. Қысқа мерзімді пісіру үрдісі үздіксіз қадағалануы керек.

ЕСКЕРТУ: Тағам өндірушісі дайындаған немесе бұйымды өндіруші көрсеткендей, пештің қорғағыштарын тек қолданыстағы нұсқаулықтарда немесе өнімге қосылған қорғаныс құрылғыларында пайдаланыңыз. Қолайсыз қорғаныс құрылғыларды пайдалану апаттарға әкелуі мүмкін.

Бұл брошюрада паспорттық деректер мен қосылым схемасы бар қайталанатын атауы бар тақтай бар. Пайдалануға ыңғайлы болу үшін пештің жанына осы жапсырмаларды қойыңыз. Өндіруші басып шығару немесе транскрипция қателеріне байланысты осы нұсқаулықтағы кез-келген қателіктерге жауап бермейді; көрсетілген сызбалар тек индикативті. Сонымен қатар, өндіруші өз өнімдеріне кез-келген өзгерістер енгізуге құқылы, олар да пайдаланушы мүддесі үшін қажетті немесе пайдалы болып саналуы мүмкін және өнімнің өздерінің негізгі функционалды және қорғау функцияларына қауіп төндірмейді.

## Пайдалануы

Пайдалану жөніндегі нұсқаулықтар және ұсынымтар

1. Бекітілген керамикалық плитаға дымқыл қолдармен немесе аяқпен тигізбеңіз.
2. Бекітілген электр плитасын жалаң аяқпен жұмыс істемеңіз.
3. Кішкентай балаларға кіріктірілген керамикалық пешті пайдалануға рұқсат бермеңіз.
4. Кез келген техникалық қызмет көрсету немесе тазалау алдында қуат көзін ажыратыңыз.
5. Жұмыс барысында кіріктірілетін керамикалық пісіргіш панелі және айналдағы ауа қыздыруы керек, сондықтан панельге қол тигізбеңіз және балаларды одан алыс ұстаныз.
6. Өнімді тазалау үшін бу тазалағышын пайдалануға жол берілмейді.
7. Өнім сыртқы таймермен немесе жеке қашықтан басқару жүйесімен пайдалануға арналмаған.
8. Керамикалық пеш жылуға төзімді шафтау салынуы керек. Алғашқы пайдалану кезінде түтін пайда болуы мүмкін. Артық майлануды сөндіру үшін панельді қысқа уақытқа қалдырыңыз.

## Конфоркалары бар үстіңгі бөлігін басқару

Керамикалық қыздырғыштар стандартты немесе жылдам түрі болуы мүмкін. Жылдам қыздырғыштар ортасында қызыл белгіленген белгіленеді.

Дұрыс тандалған ыдыс-аяқтар энергияны үнемдейді. Ыдыстарда қалың, тегіс түбі болуы керек,

диаметрі қыздырғыштың диаметріне тең болуы керек, себебі бұл жағдайда жылу тиімді түрде беріледі.

Қыздырғыштарды қолдану бойынша кеңестер. Қуаттылықты үнемдеу және керамикалық қыздырғыштардың қызмет ету мерзімін ұзарту үшін тегіс түбі бар ыдыстарды және ең болмағанда қыздырғыштардың диаметрін пайдалану ұсынылады. Керамикалық қыздырғыштарға ешқандай сұйықтық кірмеуі үшін қамқорлық жасау керек. Пісіру алаңын ыдыс-аяқсыз немесе бос ыдыс-аяқсыз қалдырмаңыз және ешқашан ыдыстарды қыздыру үшін пісіру алаңын қолданыңыз. Ыдыстарды салғаннан кейін қыздырғыштарды қосыңыз. Қыздырғыштарды өшіргеннен кейін біраз уақыт жылы ұстаныз, оларға қол тигізбеңіз. Ыдыс-аяқтарды қыздырғыштан шығармас бұрын қыздырғыш элементті өшіріңіз.

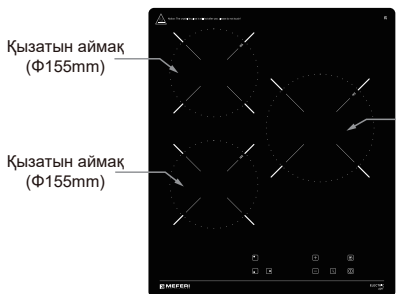

MEN453BK LIGHT

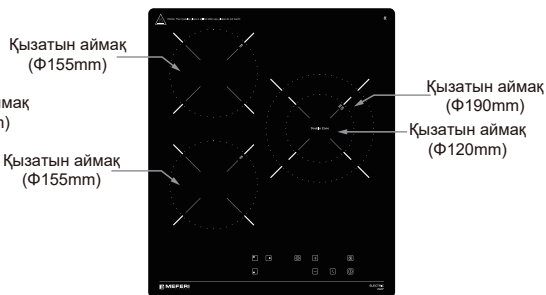

MEN453BK POWER

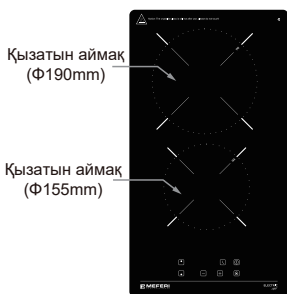

MEN302BK LIGHT

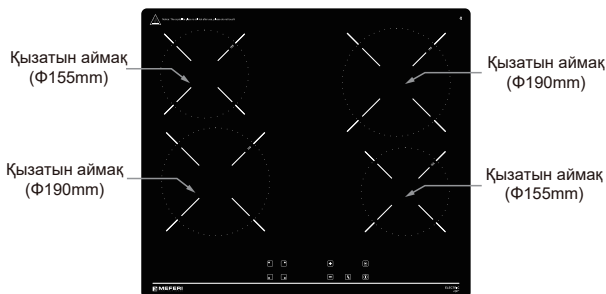

MEN604BK LIGHT

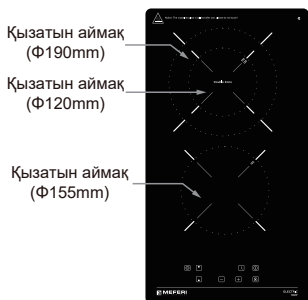

MEN302BK POWER

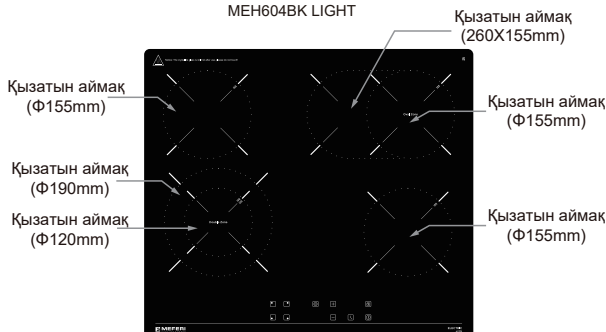

MEN604BK ULTRA

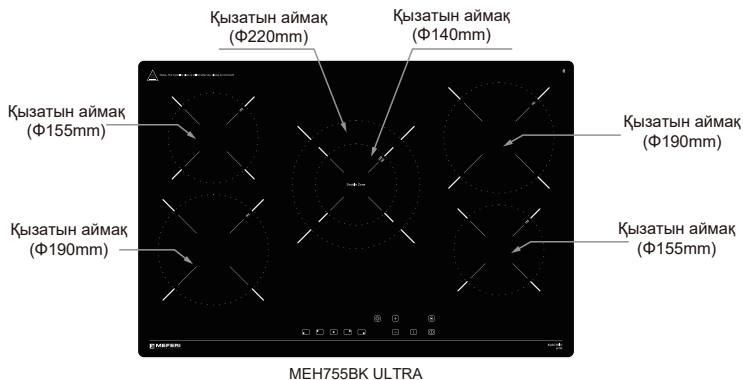
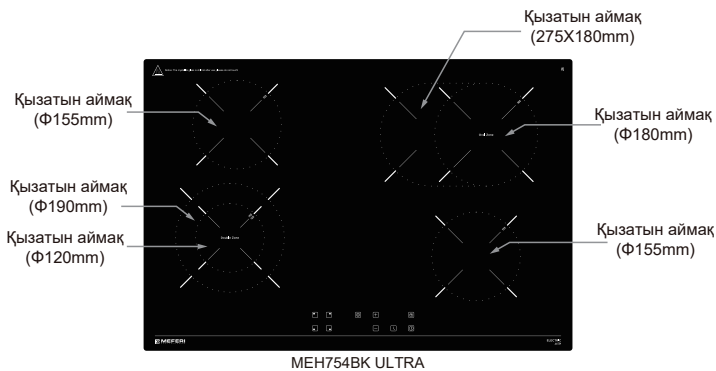

### Сенсорлық басқару

- Барлық операциялар басқару панелінде орналасқан сенсорлық түймешіктердің көмегімен орындалады.
- Әр сенсорлық басқару батырмасының сәйкес визуалды дисплейі бар (индикатор шамы).
- Әрбір сенсор дыбыстық сигналмен бірге жүреді.

### Керамикалық пісіргіш панельді іске қосу

- Өнімді қосу үшін қосу / өшіру түймесін («ON / OFF») басыңыз (1-сурет).
- Плита бір дыбыстық сигнал береді және барлық қыздырғыштардың шамдары біраз уақыт қосылады. Бұл пештің қуту режиміне өткенін білдіреді.

**Ескертпе:** Келесі әрекетті бір минут ішінде орындауға болады, әйтпесе контроллер автоматты түрде өшеді.

### Конфорканы іске қосу және қуаттылықтың деңгейін баптау

- өзіңіз пайдаланғыңыз келетін батырмасын басыңыз (2-сурет).
- Қалаған жылыту деңгейін (1-9) жоғары және төмен көрсеткі түймелерін пайдаланып таңдаңыз (3-сурет). Егер осы түймелердің кез келгенінде түйме үздіксіз басылса, қыздыру деңгейінің дисплейіндегі мән артады немесе азаяды.

**Ескертпе:** дисплейдегі қуат мәні 0 болса, түймені басып, қуат 9-ға орнатылады.

### Керамикалық пісіргіш панельді өшіру

1. «ON/OFF» түймесін қайта басқанда, плита өшеді. Пешті кез келген уақытта «ON/OFF» түймесін басу арқылы ажыратуға болады.
2. Плита жоғары немесе төмен көрсеткі түймелерін 0 пайда болғанша өшіруге болады.
  - Пісіру алаңы өшірілгеннен кейін, тиісті дисплейде «Н» жыпылықтайтын әріп көрсетіледі.
  - Бұл қыздырғыштың температурасы 60 ° С жоғары және сондықтан да жеткілікті жоғары және зиян келтіруі мүмкін екенін білдіреді.
  - Пештің температурасы 60 ° С-тан төмен түссе, «Н» әрпі өшеді. Температура 60 ° С-тан төмен түссе де, қыздырғыш күйіп қалуы мүмкін. **МАҢЫЗДЫ АҚПАРАТ:** егер бұйымның қуаттауын өшіріп тастаса, онда қалдық ыстықтың индикаторы жоғалатын болады.

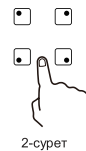

## Керамикалық пісіргіш панельді бұзаттау

Керамикалық пешті құлыптау үшін, өнім қосылған кезде құлыптау түймесін (4-сурет) басыңыз. Құлып қосылған кезде басқару панеліндегі барлық түймелер «ON / OFF» қоспағанда құлыпталады. Қауіпсіздік құлпын сөндіру үшін құлыптау түймесін қайтадан

басыңыз.

Содан кейін кез келген плитаның қыздыру деңгейін реттеуге болады.

### Таймер

Сіздің пешіңізде таймермен жабдықталған, ол сізді әр оттық үшін реттеуге болатын (1-ден 99 минутқа дейін). Кері санақ аяқталғаннан кейін дыбыстық сигнал шығады және тиісті пісіру алаңы өшіріледі.

- Конфорканы (2-сур.) таңдаңыз және қыздыру деңгейін (3-сурет) таңдап алыңыз.
- Таймер түймесін (5-сурет) басыңыз, содан кейін кері санау уақытын белгілеу үшін жоғары және төмен көрсеткі түймелерін пайдаланыңыз.
- Әр жоғары немесе төмен көрсеткі бар таймер түймесі басылған сайын, таймер дисплейіндегі мән 1 минуттық аралықта көбейеді немесе азаяды.

Уровень мощности	Предел времени (часы)
1–2	6
3–4	5
5	4
6–9	1,5

### Қауіпсіздікті өшіру

• Егер бір немесе бірнеше қыздырғыштар кездейсоқ қалдырылса, белгілі бір уақыт өткеннен кейін қауіпсіздік тоқтауы орын алады. Уақыт ұзақтығы бұл қыздырғыштың белгіленген қуат деңгейіне байланысты. Оң жақтағы кесте әр қуат деңгейіне арналған уақытты көрсетеді.

• Бірнеше қыздырғыштарды пайдалану кезінде қыздырғыштардың біреуінің қауіпсіздік тұйықталу нүктесіне жеткен жағдайда, тек қана қорғағыш кесу нүктесіне.

### ҚЫЗДЫРУДЫҢ ЕКІ АЙМАҒЫ

ҚЫЗДЫРУДЫҢ ЕКІ АЙМАҒЫН ҚОСҚАНДА ішкі сақинасы жұмыс істеп тұрады. Сыртқы сақинасын іске қосу үшін DUAL COOKING (6-сур.) батырмасын басыңыз.

### Техникалық сипаттамалары

Модель	Қуаттау көзі	Қуаты (Вт)						Пішіндер (мм)	Кірістірілген панельге арналған қиманың мөлшері (мм)
		155mm	190mm	190/120 mm	220/140 mm	260X155 /155mm	275X180 /180mm		
МЕН302BK LIGHT	220-240В~ 50Гц	1200Вт	1800Вт	/	/	/	/	288X520X53	268X496
МЕН302BK POWER		1200Вт	/	1700/700Вт	/	/	/	288X520X53	268X496
МЕН453BK LIGHT		1200Вт	1800Вт	/	/	/	/	435X510X68	400X480
МЕН453BK POWER		1200Вт	/	1700/700Вт	/	/	/	435X510X68	400X480
МЕН604BK LIGHT		1200Вт	1800Вт	/	/	/	/	580X510X52	560X490
МЕН604BK ULTRA		1200Вт	/	1700/700Вт	/	2000W /1100W	/	580X510X52	560X490
МЕН754BK ULTRA		1200Вт	/	1700/700Вт	/	/	2200Вт /1400Вт	750X510X68	734X494
МЕН755BK ULTRA		1200Вт	1800Вт	/	2200Вт /1000Вт	/	/	750X510X62	735X490

Ыдыс

Тегіс табан ыдыстарды пайдаланыңыз. Біркелкі емес немесе жұқа түбі тым көп энергияны тұтынуға және баяу пісіруге әкеледі.

Ыдыс-аяқтың диаметрі қыздырғыштардың диаметрінен шамалы үлкен болуы керек. Кішкене ыдыс-аяқтарды пайдалану шамадан тыс энергияны тұтынуға әкеледі.

Тым үлкен ыдыстарды қолданбаңыз. Диаметрі 50 мм-нен артық диаметрі асатын ыдыстарды асып кету плитаның құрамдас бөліктерінің қызып кетуіне және эмальда кішкене сызаттар пайда болуына әкеліп соғуы мүмкін.

Тек құрғақ ыдыстарды пайдаланыңыз. Ылғал немесе сыққан ыдыстарды қыздырғыштарға (мысалға, қақпақтарға) қоймаңыз.

### Пайдалану

Кіріп кету немесе оралуы мүмкін тұрақсыз кастрюльдер мен кастрюльдерді қолданбаңыз.

Плитаны ыдыссыз ұзақ уақыт пайдаланбаңыз.

Эмальдан жасалған кәстрөлдерді пайдаланбаңыз.



6-сурет



## Тазалау

Қызмет көрсетуді жүргізбес бұрын өнімді желіден ажыратып, суығанын күтіңіз. Эмальданған элементтерді тазарту үшін жылы сумен және жуғыш құралдарды пайдалану ұсынылады. Абразивті

өнімдерді пайдаланбаңыз. Шыны бетті сумен жуып, оны жұмсақ шүберекпен кептіріңіз. Қыздырғыштарды тазалау үшін губканы немесе жұмсақ шүберекті пайдаланыңыз және артық судың электрлік құрамдас бөліктерге зақым келтіруі мүмкін екенін есте сақтаңыз. Ластануды кетіру қиын, абразивті емес жуу заттарын немесе жылы сірке суы сіркесін тазалау керек.

Қыздырғыштарды дымкыл шүберекпен тазалаңыз, одан кейін жұқа қыздырғышқа өнімнің жұқа қабатын қолданыңыз.

Өнімге тек лицензиялық жөндеу бойынша мамандар ғана рұқсат етіледі.

## Монтаждау

Электр желісіне қосылу. Қосылым схемасын оқыңыз.

Жер сымдары сары / жасыл деп белгіленген. Электр желісіне қосылу білікті техникамен және қолданыстағы ережелерге сәйкес орындалуы керек. Өнімді кіріктірілген пешке орнатқанда, бұл екі өнім бөлек жалғануы керек.

Электр шнуры ешбір нүкте қоршаған ортаның температурасынан 50 ° C жоғары температураға дейін қызармайтындай етіп орналастырылуы керек. Сондай-ақ, қуат беру жүйесі тиімді жерге негізделгенін және қолданыстағы стандарттарға сәйкес келетінін және өнім орнатылған кезде, автоматты сөндіргішке ыңғайлы кіруді қамтамасыз етіңіз.

Орнату бойынша ұсыныстар

Плитадағы қыздыру элементтерінің номиналды кернеуі 220-240 В / 380-415В болады.

Қосылым схемасын оқыңыз. Жер сымдары сары / жасыл деп белгіленген.

Электр желісіне қосылу білікті техникамен және қолданыстағы ережелерге сәйкес орындалуы керек. Өнімді кіріктірілген пешке орнатқанда, бұл екі өнім бөлек жалғасып, өнімдерді алып тастауға және электр қауіпсіздігі мақсатында.

<p><b>ЭЛЕКТР ҚОСЫЛЫСТАРЫНЫҢ СҰЛБАСЫ</b> Электрмен жабдықтау: бір фазалы, 220-240 В, жерге қосу. <b>Назар аударыңыз!</b> Жерге қосу сымы көз-келген қосылым үшін жердегі E (⊕) терминалына қосылуы керек.</p>	<p>MEH453BK LIGHT MEH453BK POWER MEH754BK ULTRA</p>	<p>MEH604BK LIGHT MEH604BK ULTRA</p>	<p>MEH755BK ULTRA</p>	<p><b>Ұсынылатын қосылу түрі</b></p>
--	---	--	-----------------------	--------------------------------------

- Егер кабель зақымдалған немесе оны ауыстыру қажет болса, бұл операцияны авариялардың алдын алу үшін арнайы құралдарды пайдалану арқылы сатудан кейінгі қызмет көрсету орталығының өкілі орындауы керек.
- Егер өнім тікелей электр желісіне қосылған болса, контактты кем дегенде 3 мм ажырату арқылы көп полюсті автоматты ажыратқыш орнатылуы керек.
- Орнатушы қауіпсіздік ережелеріне сәйкес дұрыс электр желісіне қосылуын қамтамасыз етуі керек.
- Кабель бүгілмеуі немесе қиылысуы керек.
- Кабельді үнемі тексеру және ауыстыру тек уәкілетті мамандар тарапынан жүзеге асырылуы тиіс.



## НАЗАР АУДАРЫҢЫЗ!

Электр қосылымын жасағаннан кейін, кабельді қысқышты жабыңыз. Терминал қақпағын жабыңыз және қатайтыңыз.



Өндіруші қолданыстағы стандарттарға сәйкес келмегені үшін жауапты емес. ОРНАТУ ПЕРСОНАЛЫНА ТЕХНИКАЛЫҚ АҚПАРАТ:

Құрылғыны орнату тек қана рұқсат етілген персоналмен және электр қондырғыларын пайдалану ережелеріне сәйкес жүзеге асырылады. Қабырғалар мен контейнерлердің беті 95 градусқа дейін температураға төзуі керек. Барлық ламинаттар, бекітетін желімдер мен қаптау материалдары осы температурада сертификатталуы тиіс. Өнімді өрттен қорғалмаған жерге (мысалы, перделердің жанында) орнатпаңыз. Өндіруші өнімді басқару үшін жауап бермейді.

Төмендегі суретке сәйкес, стендтегі квадраттық тесікті қиып, ішіне салынған электр плитасын орналастырыңыз. Плитаны 40-50 мм қалыңдықтағы кез-келген жұмыс үстеліге орнатуға болады.

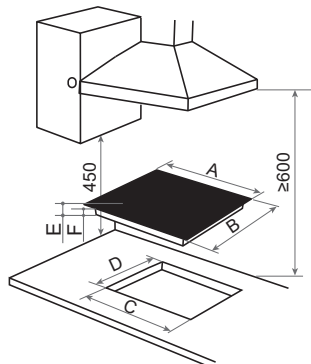

Unit: mm

Модель	A	B	C	D	E	F
МЕН302BK LIGHT	288	520	268	496	53	47
МЕН302BK POWER	288	520	268	496	53	47
МЕН453BK LIGHT	435	510	400	480	68	63
МЕН453BK POWER	435	510	400	480	68	63
МЕН604BK LIGHT	580	510	560	490	52	46
МЕН604BK ULTRA	580	510	560	490	52	46
МЕН754BK ULTRA	750	510	734	494	68	63
МЕН755BK ULTRA	750	510	735	490	62	56

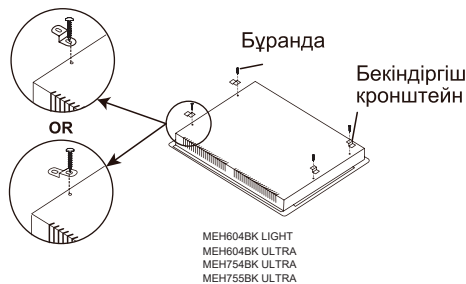
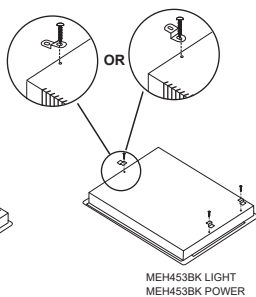
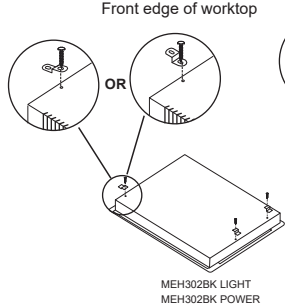
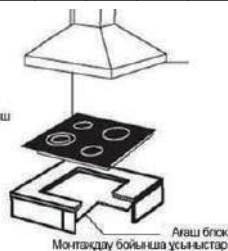
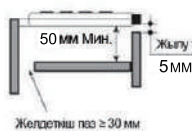
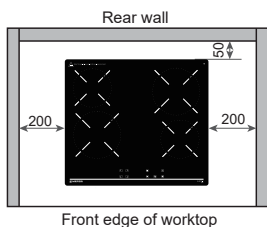

### Пісіргіш панельді монтаждау және бекітуді

Плитаны үстіңгі тақтаға кіргізер алдында плитаны плитаның төменгі жиегіне қойыңыз. Плита астындағы сұйықтықтардың сіңірілуін болдырмау үшін, осы төсемді бір қалыпты, бос орынсыз немесе бір-біріне жабысып орнатыңыз.

1. Шеңберді пештің төменгі шетіне қарай суретте көрсетілгендей орналастырыңыз.
2. Плитаны құрастыру тесікшесіне қойыңыз да, плата шкафқа мықтап жабыңыз.
3. Плитаны берілген монтаждау жақшаларымен қажетті орынға қойыңыз.

Плитаны бекітілген бекітпелерді қолданып, үстелдің астыңғы жағынан бекітіңіз. Плитаның төменгі жағындағы алдын ала бұрғыланған тесіктерге кронштейннің бір ұшынан бұраңыз. Плитаны қажетті күйде ұстау үшін кронштейннің екінші ұшынан үстіңгі тақтайдың астында орналастырыңыз.

### Ескертпе 1:

Кез-келген іргелес элементтердің (мысалы, болат, керамикалық плиткалар) отқа төзімді материалдан жасалмаған болса, олардың 450 мм-ні құрайды.

### Ескертпе 2:

Қыздырғыштардың үстіңгі жағы 600 мм-ден аспайтын қашықтықта болуы мүмкін.

**Ескертпе 3:** Өнімнің негізі мен тұтанғыш беті арасындағы кем дегенде 50 мм бос орын қалдырыңыз. Балалардың қолы жетпейтін жерде орау бөлшектерін (пластикалық пакеттер, тырналар, көбік полистирол және т.б.) қалдырмаңыз, өйткені олар әлеуетті қауіп көзі болып табылады.

Плита сұйықтықты шкафқа кіргізуге жол бермейтін арнайы тығыздағышпен жабдықталған. Дұрыс пайдалану үшін осы нұсқауларды орындаңыз.

Қабыршақтар:

Ашық қорғаныс парағы тығыздағышқа жабысып қалу үшін тығыздағышты төсектен ажыратыңыз. Плитаны төңкеріп, тығыздағыштың сыртқы бөлігі плитаның сыртқы жиегіне өте жақсы сәйкес келетін етіп плитаның төменгі жиегінің астында мөрді дұрыс орналастырыңыз. Плитадағы тығыздағышты бірелкі және тығыз бекітіп, оны қатты басу керек.

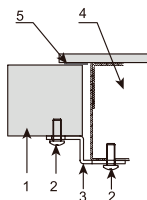

1. Жұмыс бедері
2. Бурандама
3. Кронштейн
4. Пісіргіш панель
5. Нығыздама

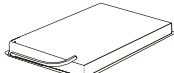

Пісіргіш панельді тазалауға арналған қалақша

### ТАЗАЛАУ ЖӘНЕ ТЕХНИКАЛЫҚ ҚЫЗМЕТ КӨРСЕТУ

- Шыны алдыңғы панельді тазалау және ұстап тұру үшін абразивті материалдардан тұратын тазалағыш құралдарды пайдаланбаңыз.

- Тазалау кезінде қатты абразивті әсерлі тазартқыш құралдарды пайдаланбаңыз, мысалы, абразивалар, абразивтік қосылыстар, абразивті тастар, помпа, сым қылқаламдары бар тазалайтын ұнтақтар және т.с.с. Олар плитаны сызып, тұрақты зақым келтіруі мүмкін.

- плитаға жағылған қатты ластануды арнайы қырғышпен (оның ішінде кірмейді) алып тастауға болады; Керамикалық панельдің жақтауына зақым келтірмеңіз.

### Абайлаңыз!

Өткір жүз әрқашан қақпақпен қорғалуы керек (оны бас бармағыңызбен басу керек). Өнім пайдаланылса, жарақаттар пайда болуы мүмкін, сондықтан сақ болыңыз. Балалардың қолы жетпейтін жерде сақтаңыз.

Тазалау үшін, мысалы, май алу үшін кез-келген сұйық эмульсия сияқты лайықты жеңіл тазалау немесе жуғыш заттарды қолдану ұсынылады. Сонымен қатар, сіз аз мөлшерде жуғыш сұйықтық немесе тот баспайтын болат раковиналар үшін тазалағыш заттар бар жылы судың ерітіндісін қолдануға болады.

### АҚАУЛЫҚТАРДЫ ЖОЮ

ақаулық	Жою жөніндегі ұсыныстар
Пісіргіш панель жұмыс істемейді	<ul style="list-style-type: none"> <li>• Жалғастырылған сымдарын тексеріп алу</li> <li>• Сақтандырғышты және ток бойынша шектелімді тексеру</li> </ul>
Бұйым жұмыс істеуін бастағанда түгін пайда болады.	<ul style="list-style-type: none"> <li>• Алғаш пайдаланғанда бұл жақсы болады.</li> <li>• Электр пісіргіш панельдің және қыздыру аймағының маңындағы бедерлерді тазалаңыз.</li> </ul>
Сым бүлінген	<ul style="list-style-type: none"> <li>• Жабдықтардың детальдарын айырбастау үшін жақын жердегі қызмет көрсету орталығына жүгініңіз.</li> </ul>



Өнім 2012/19/ЕС Еуропалық Еуропалық директиваға электр және электрондық жабдықтардың істен шығуына қатысты. Өнімді дұрыс тастауды қамтамасыз ете отырып, қоршаған ортаға және адамның денсаулығына зиян тигізбеуі мүмкін, ол дұрыс істен шыққан жағдайда туындауы мүмкін.

Өнімдегі бұл белгіні қарапайым тұрмыстық қалдық ретінде тастауға болмайды.

Өнім электр және электрондық компоненттерді тастау үшін жинау орнына жеткізілуі керек.

Өнім қалдықтарды арнайы жоюды қажет етеді. Осы өнімді қайта өңдеу, қайта өңдеу және қайта пайдалану туралы қосымша ақпарат алу үшін жергілікті әкімшілігіңізбен, тұрмыстық қалдықтарды жою қызметімен немесе сіз өнімді сатып алған дүкенімен хабарласыңыз.

Осы өнімді қайта өңдеу, қайта өңдеу және қайта пайдалану туралы толық ақпарат алу үшін жергілікті әкімшілігіңізбен, үй қонысымен жұмыс істейтін қызмет көрсету орталығымен немесе сіз өнімді сатып алған дүкенімен хабарласыңыз.