

Руководство
пользователя

Інструкція
користувача

Пайдаланушының
нұсқаулығы

Haier

Холодильник
с морозильной камерой
Холодильник з
морозильною камерою
Мұздатқыш камерасы бар
тоңазытқыш



HTF-610DM7RU

Перед использованием устройства внимательно прочтите это руководство по эксплуатации и сохраните его для дальнейшего использования.

Перед використанням пристрою уважно прочитайте це керівництво по експлуатації та збережіть його для подальшого використання.

Құрылғыны пайдаланар алдында осы пайдалану бойынша нұсқаулықты мұқият оқып, ары қарай пайдалану үшін сақтап қойыңыз.

Благодарим вас за выбор продукции Haier.

Перед использованием внимательно прочитайте настоящее руководство. Руководство содержит важную информацию, которая поможет вам получить максимальную пользу от использования устройства и обеспечить безопасную и правильную установку, использование и обслуживание.

Храните данное руководство в удобном месте, чтобы вы всегда могли воспользоваться им для безопасного и правильного использования устройства.

Если вы решите продать устройство, отдать или оставить его новым владельцам дома, когда будете переезжать, передайте также и это руководство, чтобы новый владелец мог ознакомиться с устройством и предупреждениями о безопасности.

**Условные обозначения**

Внимание — важная информация по технике безопасности



Общая информация и советы



Экологическая информация

**Утилизация**

Помогите защитить окружающую среду и здоровье людей. Поместите упаковку в соответствующие контейнеры для ее утилизации. Помогите в утилизации отходов электрических и электронных — устройств. Не выбрасывайте устройства, обозначенные этим символом, вместе с бытовыми отходами. Передайте изделие местному предприятию по переработке или обратитесь в муниципальное учреждение.

**ВНИМАНИЕ!****Опасность травмы или удушья!**

Хладагенты и газы необходимо утилизировать специальным образом. Перед утилизацией убедитесь, что трубы контура хладагента не повреждены. Отключите устройство от сети. Отрежьте сетевой кабель и утилизируйте его. Удалите лотки и выдвижные ящики, а также дверную защелку и уплотнения, чтобы дети и домашние животные не оказались закрыты внутри.

Информация по безопасности.....	4
Использование по назначению.....	8
Описание изделия.....	9
Панель управления.....	10
Использование.....	11
Оборудование.....	18
Уход и очистка.....	21
Устранение неисправностей.....	23
Установка.....	26
Технические характеристики.....	29
Советы по экономии энергии.....	30
Сервисное обслуживание.....	31

Комплектующие

Проверьте комплектующие и документацию в соответствии с этим списком:

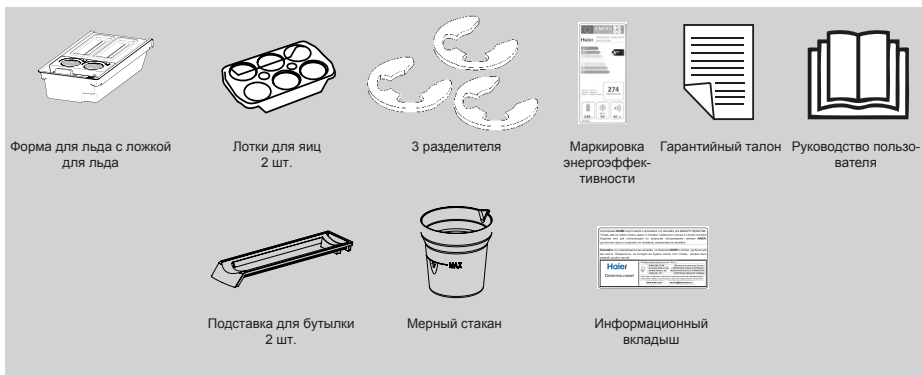

Производитель оставляет за собой право вносить изменения в конструкцию и комплектацию изделия без дополнительного уведомления.

Перед первым включением устройства прочитайте следующие рекомендации по безопасности!



ВНИМАНИЕ!

Перед первым использованием

- ▶ Убедитесь в отсутствии повреждений при транспортировании.
- ▶ Снимите всю упаковку и храните ее вне досягаемости детей.
- ▶ Перед установкой подождите не менее двух часов, чтобы обеспечить максимальную эффективность контура хладагента.
- ▶ Ввиду большого веса устройства выполнять все манипуляции с ним должны как минимум два человека.

Установка

- ▶ Устройство следует поместить в хорошо проветриваемом месте. Над устройством и вокруг него должно оставаться не менее 10 см свободного пространства.
- ▶ Запрещено размещать устройство во влажных зонах или местах, где на него могут упасть брызги воды. Протрите и высушите брызги воды и пятна мягкой чистой тканью.
- ▶ Не устанавливайте устройство в зоне попадания прямых солнечных лучей или вблизи источников тепла (например, плит или обогревателей).
- ▶ Установите и выровняйте устройство в месте, соответствующем его размеру и целевому назначению.
- ▶ Не перекрывайте вентиляционные отверстия устройства.
- ▶ Убедитесь, что электрические характеристики, указанные на паспортной табличке, соответствуют параметрам источника питания. В случае несоответствия обратитесь к электрику.
- ▶ Устройство работает от источника питания 220–240 В, 50 Гц переменного тока. Аномальное колебание напряжения может привести к тому, что устройство не запустится, или к повреждению регулятора температуры или компрессора, или при работе могут возникнуть ненормальные шумы. В этом случае необходимо установить автоматический регулятор.
- ▶ Не используйте переходники с несколькими разъемами и удлинители.
- ▶ Убедитесь, что кабель не попал под ножку холодильника. Не наступайте на кабель питания.

**ВНИМАНИЕ!**

- ▶ Используйте отдельную заземленную легкодоступную розетку. Устройство необходимо заземлить. После установки устройства вилка должна быть доступной.
- ▶ Не повредите контур хладагента.

Повседневное использование

- ▶ Это устройство может использоваться детьми в возрасте от 8 лет и старше и лицами с ограниченными физическими, сенсорными или умственными способностями или отсутствием опыта и знаний, если они делают это под надзором, или если им была предоставлена инструкция относительно безопасного использования устройства и они понимают возможные опасности.
- ▶ Не подпускайте детей в возрасте до 3 лет близко к устройству, — если они не находятся под постоянным контролем.
- ▶ Детям запрещается играть с устройством.
- ▶ Если газообразный хладагент или другой легковоспламеняющийся газ протекает вблизи устройства, перекройте кран трубы, с которой происходит утечка газа, откройте двери и окна и не вытаскивайте из розетки вилку кабеля питания холодильника или другого устройства.
- ▶ Обратите внимание, что устройство настроено на работу при определенном диапазоне температур окружающего воздуха: от 10 до 38 °С. Нахождение в течение длительного времени при температуре выше или ниже указанного диапазона может привести к сбоям в работе.
- ▶ Не размещайте на холодильнике неустойчивые предметы (тяжелые предметы, емкости, наполненные водой), чтобы избежать травм, вызванных падением или поражением электрическим током, вызванным контактом с водой.
- ▶ Не тяните за дверные полки. В этом случае дверь может наклониться, стойка для бутылок может выдвинуться, а устройство может опрокинуться.
- ▶ Открывайте и закрывайте двери только за ручки. Зазор между дверями и между дверями и корпусом очень узкий. Во избежание травм не суйте туда пальцы. При открытии или закрытии дверцы холодильника убедитесь, что не заденете ею детей.



ВНИМАНИЕ!

- ▶ Не храните и не используйте легковоспламеняющиеся, взрывоопасные или коррозионные материалы в устройстве или вблизи устройства.
- ▶ Не храните в устройстве лекарства, бактериологические или химические вещества. Это устройство является бытовым устройством. Не рекомендуется хранить материалы, требующие строгих температур.
- ▶ Запрещается хранение жидкостей в бутылках или жестяных баночках (кроме высокопроцентных спиртных напитков), особенно газированных напитков, в морозильной камере, поскольку емкости лопнут при заморозке.
- ▶ Проверьте состояние пищи, если в морозильной камере произошло повышение температуры.
- ▶ Не устанавливайте излишне низкую температуру в холодильном отсеке. Минусовая температура может возникать при высоких значениях настроек. Внимание: Бутылки могут лопнуть
- ▶ Не прикасайтесь к замороженным продуктам влажными руками (надевайте перчатки). Не употребляйте в пищу фруктовый лед сразу после извлечения из морозильной камеры. Существует риск обморожения. ПЕРВАЯ ПОМОЩЬ: немедленно поместить и подержать под проточной холодной водой. Не пытайтесь оторвать!
- ▶ Не прикасайтесь ко внутренней поверхности отсека морозильной камеры во время работы, особенно мокрыми руками, так как руки могут примерзнуть к поверхности.
- ▶ Отключайте устройство от сети в случае перерыва в подаче питания или перед мойкой. Подождите не менее 5 минут перед повторным включением устройства, поскольку частые запуски могут повредить компрессор.
- ▶ Не используйте электрические устройства внутри отсеков для — хранения продуктов питания, если они не соответствуют типу, — рекомендованному изготовителем.

Техническое обслуживание и мойка

- ▶ Мыть или очищать устройство дети могут только под присмотром взрослых.
- ▶ Перед проведением регулярного технического обслуживания — отключите устройство от электросети. Подождите не менее 5 минут перед повторным включением устройства, поскольку частые запуски могут повредить компрессор.

**ВНИМАНИЕ!**

- ▶ При отключении устройства от розетки держитесь за вилку, а не кабель.
- ▶ Не следует мыть устройство с помощью жестких щеток, проволочных губок, стирального порошка, бензина, амилацетата, ацетона и других подобных органических растворов, кислотных или щелочных растворов. Во избежание повреждений используйте специальные средства для мытья холодильников.
- ▶ Не откалывайте лед острыми предметами. Не используйте распылители, электронагреватели, такие как нагреватели и фены, паровые чистящие средства или другие источники тепла, чтобы избежать повреждения пластиковых деталей.
- ▶ Не используйте механические устройства или другие средства для ускорения процесса размораживания, кроме рекомендованных производителем.
- ▶ Во избежание травм и поражения электрическим током поврежденный сетевой кабель подлежит замене -производителем, представителем сервисного центра или другим квалифицированным специалистом.
- ▶ Не пытайтесь самостоятельно отремонтировать, разобрать или модифицировать устройство. В случае необходимости ремонта свяжитесь с нашей службой поддержки клиентов.
- ▶ Протирайте пыль на задней панели устройства по крайней мере один раз в год, чтобы избежать опасности воспламенения, а также увеличения потребления энергии.
- ▶ Во время очистки не распыляйте воду на устройство и не обливайте его водой.
- ▶ Не используйте распылитель воды или пар для очистки устройства.
- ▶ Не следует мыть холодные стеклянные полки горячей водой. Внезапное изменение температуры может привести к появлению трещин на стекле.

**ВНИМАНИЕ! Газообразный хладагент**

Устройство содержит легковоспламеняющийся хладагент изобутан (R600a). Убедитесь, что контур хладагента не поврежден во время транспортирования или установки. Утечка хладагента может привести к травмам глаз или воспламенению хладагента. Если произошло повреждение, не подносите источники огня к устройству, тщательно проветрите помещение, **не** подключайте и не отсоединяйте кабели питания устройства или других устройств. Обратитесь в службу поддержки клиентов.

В случае попадания хладагента в глаза немедленно промойте их под проточной водой и немедленно обратитесь к окулисту.)



Соблюдайте осторожность, чтобы не вызвать возгорание горючего материала.

ВНИМАНИЕ: При установке прибора следует убедиться в том, что шнур питания не зажат или не поврежден.

ВНИМАНИЕ: Не размещайте переносные розетки или портативные источники питания на задней панели устройства.

Использование по назначению

Настоящее устройство предназначено для охлаждения и заморозки продуктов питания. Оно предназначено исключительно для использования в бытовых и аналогичных условиях, таких как кухни в магазинах, офисах и других рабочих помещениях; фермерских домах и в гостиницах, мотелях и других подобных жилых помещениях типа «постель и завтрак», и в компаниях по организации общественного питания. Оно не предназначено для коммерческого или промышленного использования.

Внесение изменений или модификация устройства не допускаются. Использование не по назначению может привести к опасностям и потере гарантии.

Стандарты и сертификаты **CE**

Данное устройство соответствует требованиям всех применимых директив ЕС с соответствующими согласованными стандартами, которые предусматривают маркировку CE.



ВНИМАНИЕ!

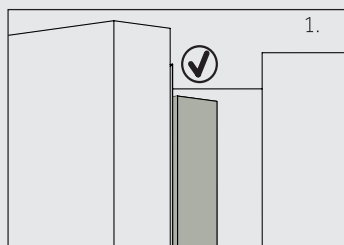

Когда вы закрываете дверь, вертикальная дверная рейка на левой дверце должна быть согнута внутрь (1).

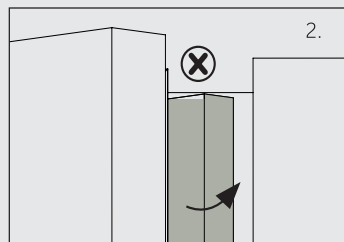

Если вы попытаетесь закрыть левую дверь, а вертикальная дверная рейка будет разогнута (2), вы должны сначала согнуть ее, иначе дверная рейка ударится о фиксирующий вал или правую дверь. Это вызовет повреждение рейки или утечку.

Внутри рамы находится нагревательная нить. Температура поверхности в этом месте немного повышается, что является нормой и не влияет на работу холодильника.



Примечание:

Из-за технических изменений и различий моделей некоторые иллюстрации в настоящем руководстве могут отличаться от вашей модели.

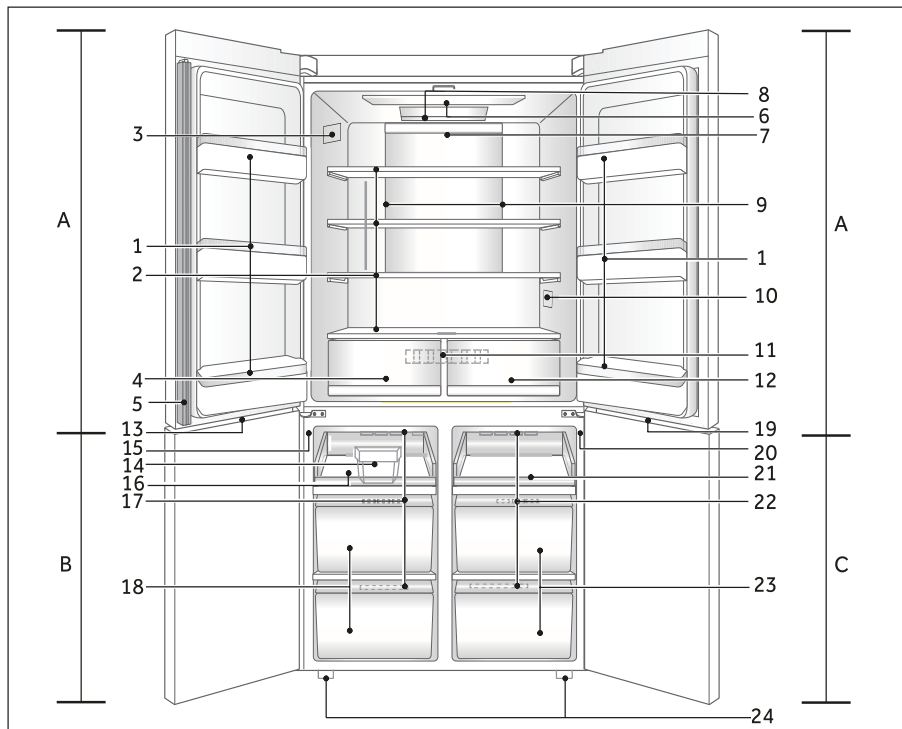
**A: Холодильное отделение**

- 1 Держатель для бутылок, дверная стойка
- 2 Стеклопакетные полки
- 3 Заводская табличка с техническими данными
- 4 Ящик влажной зоны
- 5 Дверная рейка
- 6 Потолочный светильник
- 7 Задний светильник
- 8 Динамическая антибактериальная технология (АВТ)
- 9 Воздуховод и датчик (за панелью)
- 10 Индикатор температуры О.К. (опция)
- 11 Воздуховод (за ящиками)
- 12 Ящик сухой зоны

В: Морозильная камера

- 13 Светодиодный светильник морозильной камеры
 - 14 Форма для льда с ложкой для льда
 - 15 Выключатель лампы
 - 16 Морозильный поток
 - 17 Воздуховод
 - 18 Ящик для хранения в морозильной камере
- С: Отсек My Zone**
- 19 Светодиодный светильник отсека My Zone
 - 20 Выключатель лампы
 - 21 Лоток
 - 22 Воздуховод
 - 23 Ящик My Zone
 - 24 Регулируемые ножки

Панель управления

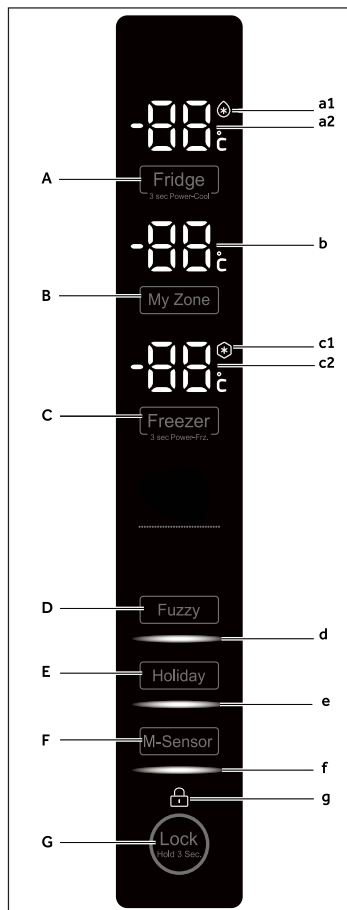

Кнопки:

- A Кнопка «Холодильная камера»
- B Кнопка «My Zone»
- C Кнопка «Морозильная камера»
- D Кнопка гибкого режима (Fuzzy mode)
- E Кнопка режима отпуска
- F Кнопка «Датчик движения»
- G Кнопка блокировки панели управления

Индикаторы:

- a1 Функция «Быстрое охлаждение»
- a2 Температура в холодильном отделении
- b Температура в отсеке My Zone
- c1 Функция «Быстрая заморозка»
- c2 Температура в морозильной камере
- d Гибкий режим (Fuzzy mode)
- e Режим отпуска
- f Режим движения
- g Блокировка панели

Перед первым использованием

- ▶ Снимите все упаковочные материалы, храните их вне досягаемости детей и утилизируйте их безопасным для окружающей среды образом.
- ▶ Вымойте внутреннюю и внешнюю поверхность устройства водой и мягким моющим средством перед помещением в устройство пищи.
- ▶ После того, как устройство будет выровнено и вымыто, подождите не менее 2–5 часов, прежде чем подключать его к источнику питания. См. Раздел УСТАНОВКА.
- ▶ Прежде чем загружать продукты, предварительно установите высокие значения параметров для камер. Функция быстрой заморозки помогает быстро охладить морозильную камеру.
- ▶ Температура холодильной камеры, морозильной камеры и камеры My Zone автоматически устанавливается на уровне 4 °C, –18 °C и –6 °C, соответственно. Это рекомендуемые настройки. При желании вы можете изменить эти температуры вручную. См. раздел РЕГУЛИРОВКА ТЕМПЕРАТУРЫ.

Сенсорные клавиши

Кнопки на панели управления — это сенсорные клавиши, которые реагируют при легком касании пальцем.

Включение и выключение устройства

Устройство заработает, как только вы подключите его к источнику питания.

При первом включении устройства отображаются фактические показатели температуры холодильной и морозильной камер. Дисплей будет мигать. Если дверь закрыта, он отключится через 30 секунд.

Возможно, активна блокировка панели.



Примечание:

- ▶ Прибор предварительно настроен на рекомендуемую температуру 4 °C (холодильный отсек), —18 °C (морозильная камера) и —6 °C (отсек My Zone). При нормальных условиях окружающей среды вам не нужно устанавливать температуру.
- ▶ При повторном включении устройства после отсоединения от источника питания может потребоваться до 12 часов для достижения оптимальной температуры.

Полностью освободите камеру устройства перед его выключением. Чтобы выключить устройство, вытащите шнур питания из розетки.

Блокировка и разблокировка панели



Примечание:

Панель управления автоматически блокируется, если двери закрыты и в течение 30 секунд ни одна кнопка не была нажата. Для установки любых параметров панель управления должна быть разблокирована.

- ▶ Удерживайте нажатой кнопку «G» в течение 3 секунд для блокировки всех элементов панели от случайной активации. Сработает сигнальный зуммера и отобразится соответствующий индикатор «g»; Освещение панели выключено. Значок начнет мигать, если будет нажата кнопка, когда блокировка панели активирована. Изменение не выполняется.
- ▶ Для разблокирования нажмите на эту кнопку повторно.

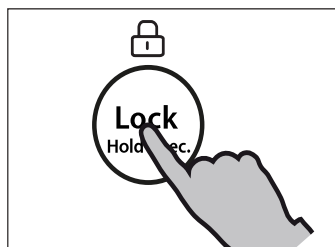

Режим ожидания

Экран дисплея автоматически выключается через 30 секунд после нажатия клавиши. Дисплей автоматически блокируется. Он загорается автоматически при нажатии любой клавиши или открытии любой двери (индикатор не горит на экране дисплея).

Выберите режим работы

Вам может потребоваться выбрать один из следующих двух способов настройки устройства:

1) Гибкий режим (Fuzzy mode)

В гибком режиме (Fuzzy mode) устройство может автоматически регулировать настройки температур в соответствии с температурой окружающего воздуха и изменениями температур внутри прибора. Если у вас нет специальных требований, рекомендуется использовать гибкий режим «Fuzzy mode» (см. раздел «режим Fuzzy mode»).

2) Режим ручной регулировки:

Если вы хотите настроить температуру устройства для хранения определенного продукта вручную, можно установить температуру с помощью клавиши регулировки температуры (см. раздел РЕГУЛИРОВКА ТЕМПЕРАТУРЫ):)



Предупреждающий сигнал открытия дверей

Когда одна из дверей холодильника открывается более, чем на 1 минуту, будет звучать сигнализация открытия двери. Сигнализация может отключиться при закрытии дверцы или при касании панели управления. Если дверь оставлена открытой более, чем на 7 минут, свет внутри холодильника и подсветка панели управления автоматически отключатся.

Регулировка температуры

На внутренние температуры влияют следующие факторы:

- ▶ Температура окружающей среды
- ▶ Частота открывания дверцы
- ▶ Количество хранимых продуктов
- ▶ Установка устройства

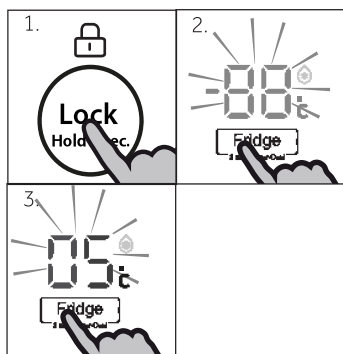

Отрегулируйте температуру в холодильнике

1. Разблокируйте панель, нажав кнопку «G», если она заблокирована.
2. Нажмите кнопку «A» (Холодильник) для выбора холодильного отделения. Прозвучит звуковой сигнал и замигает индикатор «a2». Отображается фактическая температура в холодильной камере.
3. Нажмите кнопку «A», чтобы установить температуру в холодильной камере. При каждом нажатии клавиши будет звучать сигнал. Температура увеличивается на 1 °C от минимальной (1 °C) до максимальной (9 °C). Оптимальная температура в холодильнике составляет 4 °C. Более низкие температуры — это ненужное потребление энергии.

Если ни одна из кнопок не будет нажата в течение 5 сек., то настройка будет подтверждена автоматически.

Регулировка температуры в морозильной камере

1. Разблокируйте панель, нажав кнопку «G», если она заблокирована.
2. Нажмите кнопку «C» (Морозильная камера) для выбора морозильной камеры. Прозвучит звуковой сигнал и замигает индикатор «с2». Отображается фактическая температура в морозильной камере.
3. Нажмите кнопку «C» (Морозильная камера) для установки температуры морозильной камеры. При каждом нажатии клавиши будет звучать сигнал. Температура уменьшается по 1 °C от максимальной (-15 °C) до минимальной (-24 °C). Оптимальная температура в морозильной камере составляет -18 °C. Более низкие температуры — это ненужное потребление энергии.

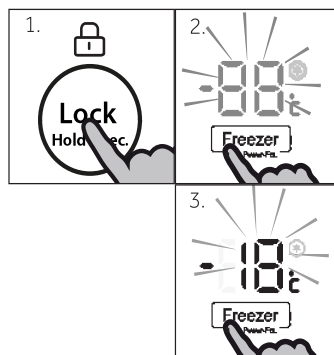

Если ни одна из кнопок не будет нажата в течение 5 сек., то настройка будет подтверждена -автоматически.



Примечание:

Температура в соответствующем отсеке не может быть отрегулирована, если активирована какая-либо другая функция (быстрая заморозка, быстрое охлаждение, режим отпуска или режиме «Fuzzy mode») или в случае блокировки дисплея. Соответствующий индикатор будет мигать и сопровождаться звуковым сигналом.

Регулировка температуры в отсеке My Zone

1. Разблокируйте панель, нажав кнопку «G», если она заблокирована.
2. Нажмите кнопку «B» (My Zone) для выбора отсека My Zone. Прозвучит звуковой сигнал.
3. Замигает индикатор «b». Отображается фактическая температура в отсеке My Zone. Нажмите кнопку «B», чтобы установить температуру в отсеке My Zone. При каждом нажатии клавиши будет звучать сигнал. Температура увеличивается последовательно с шагом в 1 °C от минимально возможных -18 °C до максимально возможных +5 °C. полезные подсказки см. в разделе ОБОРУДОВАНИЕ.

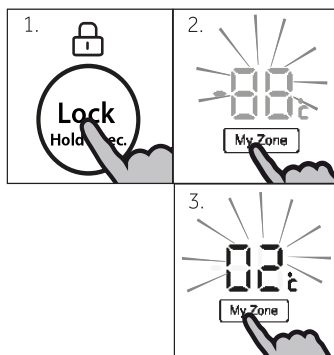

Примечание:

Установленная температура хранения в отделении My Zone не может быть выше установленной температуры в холодильном отделении.

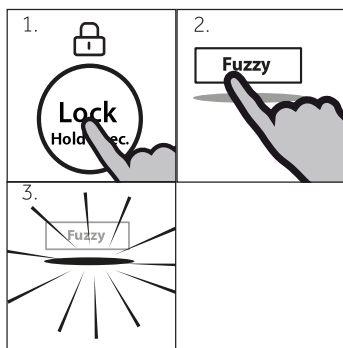

Гибкий режим (Fuzzy mode)

В гибком режиме (Fuzzy mode) устройство может автоматически регулировать температуру в зависимости от температуры окружающей среды и изменения температуры в устройстве. Эта функция оставляет руки полностью свободными.

1. Разблокируйте панель, нажав кнопку «G», если она заблокирована.
2. Нажмите кнопку «D» (Гибкий режим «Fuzzy»). Прозвучит звуковой сигнал.
3. Загорится индикатор «d» и функция активируется.

Повторяя вышеуказанные шаги или выбрав другую функцию, эту функцию можно снова отключить.

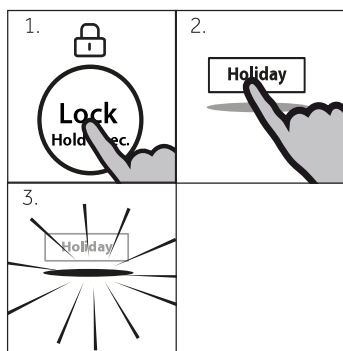

Режима отпуска

Эта функция устанавливает постоянную температуру холодильника на 17 °С.

Это позволяет держать дверцу пустого холодильника закрытой, не вызывая образования запаха или плесени в течение длительного отсутствия (например, во время отпуска). Другие отсеки позволяют устанавливать собственные настройки.

1. Разблокируйте панель, нажав кнопку «G», если она заблокирована.
2. Нажмите кнопку «E» (Отпуск). Прозвучит звуковой сигнал.
3. Загорится индикатор «E» и функция активируется.

Повторяя вышеуказанные шаги или выбрав другую функцию, эту функцию можно снова отключить.



ВНИМАНИЕ!

При активизации функции «Отпуск» в холодильнике нельзя хранить продукты. Температура +17 °С слишком высока для хранения пищи.

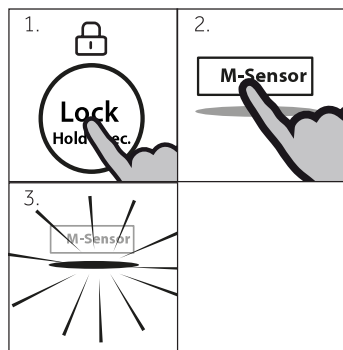

Датчик движения

Со включенной функцией, дисплей автоматически включается, если перед прибором будет зафиксировано движение.

1. Разблокируйте панель, нажав кнопку «G», если она заблокирована.
2. Нажмите кнопку «F» (Датчик движения) Прозвучит звуковой сигнал.
3. Загорится индикатор «f» и функция активируется.

Повторяя вышеуказанные шаги или выбрав другую функцию, эту функцию можно снова отключить.

Функция «Быстрое охлаждение»

Включите функцию «Быстрое охлаждение», если необходимо хранить большее количество продуктов (например, после покупки). Функция «Быстрое охлаждение» ускоряет охлаждение свежих продуктов и защищает уже хранящиеся продукты от нежелательного потепления. Заводская настройка температуры — от 0 до +1 °С.

1. Разблокируйте панель, нажав кнопку «G», если она заблокирована.
2. Удерживайте кнопку «A» (Холодильник) в течение 3 секунд.
3. Загорится индикатор «a!» и функция активируется.

Повторяя вышеуказанные шаги или выбрав другую функцию, эту функцию можно снова отключить.)

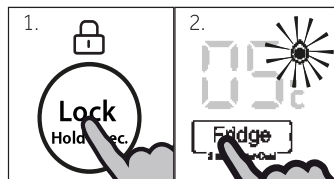

Примечание:

- ▶ Эта функция будет автоматически отключена при достижении заданной температуры (от 0 до 1 °С). Затем прибор будет работать при установленной ранее температуре.
- ▶ Температура охлаждения не может быть установлена, если активирована функция «Быстрое охлаждение».

Функция «Быстрая заморозка»

Свежую пищу следует как можно быстрее заморозить. Это сохранит лучшую питательную ценность, внешний вид и вкус. Функция «Быстрая заморозка» ускоряет заморозку свежих продуктов и защищает уже хранящиеся продукты от нежелательного потепления. Если Вам нужно заморозить большое количество пищи за один раз, рекомендуется установить функцию «Быстрая заморозка» за 12 часа до использования морозильной камеры. Заводская настройка температуры ниже –24 °С.

1. Разблокируйте панель, нажав кнопку «G», если она заблокирована.
2. Удерживайте кнопку «C» (Морозильная камера) течение 3 секунд.
3. Загорается индикатор «c!», и функция активируется.

Повторяя вышеуказанные шаги или выбрав другую функцию, эту функцию можно снова отключить.)

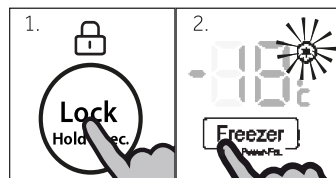

Примечание:

Функция «Быстрой заморозка» автоматически отключится при достижении — заданной температуры. Затем прибор будет работать при установленной ранее температуре.

Советы по хранению свежих продуктов

Хранение в холодильном отделении

- ▶ Поддерживайте температуру в холодильной камере ниже 5 °С.
- ▶ Горячую еду необходимо охладить до комнатной температуры, прежде чем убирать ее на хранение в холодильник.
- ▶ Пищевые продукты, хранящиеся в холодильнике, должны быть вымыты и высушены перед хранением.
- ▶ Приготовленные для хранения в холодильнике продукты необходимо герметично закрыть, чтобы избежать появления неприятных запахов или изменения вкусовых свойств.
- ▶ Не храните избыточное количество пищевых продуктов. Оставляйте пространство между продуктами, чтобы обеспечить их обтекание холодными воздушными потоками для лучшего и более однородного охлаждения.
- ▶ Продукты, которые используются ежедневно, должны храниться на передней части полки.
- ▶ Оставьте зазор между продуктами и внутренними стенками холодильника, чтобы обеспечить свободное движение воздуха. В особенности, не стоит помещать продукты вплотную к задней стенке: они могут примерзнуть к ней. Избегайте прямого контакта пищевых продуктов (особенно маслянистых или кислых) с внутренним покрытием холодильника, поскольку масло/кислота могут разъедают облицовку. Удаляйте маслянистые и кислотные пятна сразу после обнаружения.
- ▶ Разморозивайте замороженные продукты в холодильном отсеке. Таким образом, вы можете использовать замороженные продукты, чтобы понизить температуру в холодильном отсеке и сэкономить энергию.
- ▶ Процесс вызревания таких фруктов и овощей, как кабачки, дыни, папайя, — бананы, ананасы и т.д., может быть ускорен в холодильнике. Поэтому хранить их в холодильнике не рекомендуется. Однако нахождение в холодильнике в течение определенного периода может способствовать дозреванию незрелых плодов. Лук, чеснок, имбирь и другие корнеплоды также должны храниться при комнатной температуре.
- ▶ Неприятный запах в холодильнике — это признак того, что что-то пролилось и необходима мойка. См. раздел УХОД И МОЙКА
- ▶ Различные продукты питания должны размещаться в разных зонах холодильника в зависимости от их свойств:



Примечание:

Пожалуйста, соблюдайте расстояние не менее 10 мм между едой и воздуховодом или датчиками, чтобы обеспечить охлаждающий эффект.

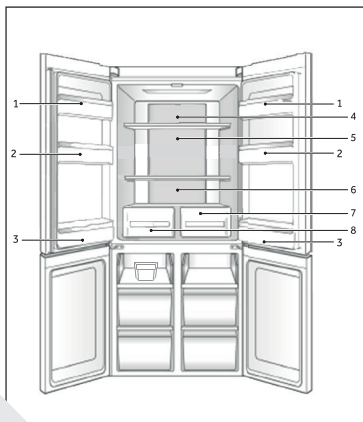

1. Сливочное масло, сыр и т.д.
2. Яйца, консервы, приправы и т.д.
3. Напитки и бутилированные продукты.
4. Соления, консервы и т.д.
5. Мясные продукты, закуски, макаронные изделия, консервы, молоко, тофу, молочные продукты и т.д.
6. Приготовленное мясо, сосиски и т.д.
7. Ящик сухой зоны: масла, шоколад
8. Ящик влажной зоны: Фрукты, овощи, салаты и т.д.

Хранение в морозильной камере

- ▶ Поддерживайте температуру в морозильной камере в районе $-18\text{ }^{\circ}\text{C}$.
- ▶ За 24 часа до замораживания включите функцию «Быстрой заморозки»; для небольшого количества продуктов достаточно 4–6 часов.
- ▶ Горячую еду необходимо охладить до комнатной температуры, прежде чем убирать ее на хранение в морозильную камеру.
- ▶ Разделенные на небольшие порции продукты замораживаются быстрее, и их будет легче разморозить и приготовить. Рекомендуемая масса каждой порции составляет не более 2,5 кг.
- ▶ Рекомендуется упаковать еду перед тем, как поместить ее в морозильную камеру. Наружная часть упаковки должна быть сухой, чтобы избежать склеивания пакетов между собой. Упаковочные материалы должны быть без запаха, герметичными, неядовитыми и нетоксичными.
- ▶ Чтобы избежать превышения срока хранения, укажите дату замораживания, срок хранения и наименование продукта на упаковке в соответствии с допустимыми сроками хранения различных пищевых продуктов.

ВНИМАНИЕ! Кислоты, щелочи, соли и пр. могут повредить внутреннее покрытие морозильной камеры. Не следует размещать продукты, содержащие эти вещества (например, морскую рыбу), непосредственно на внутренней поверхности морозильной камеры. Соленую воду, попавшую в морозильную камеру, нужно немедленно удалить, а поверхность отмыть.

- ▶ Не превышайте сроки хранения продуктов питания, рекомендованные изготовителями. Из морозильной камеры следует доставать только необходимое количество продуктов.
- ▶ Размороженные продукты необходимо использовать в короткий срок. Размороженную еду нельзя замораживать повторно, если только она не была предварительно приготовлена, в противном случае она потеряет вкусовые свойства.
- ▶ Не следует помещать избыточное количество свежих продуктов в морозильную камеру. Информация о производительности морозильной камеры содержится в разделе ТЕХНИЧЕСКИЕ ДАННЫЕ или на информационной табличке о вашей модели холодильника.
- ▶ Продукты могут храниться в морозильном отсеке при температуре не менее $-18\text{ }^{\circ}\text{C}$ в течение 2–12 месяцев в зависимости от их свойств (например, мясо: 3–12 месяцев, овощи: 6–12 месяцев)
- ▶ При замораживании свежих продуктов избегайте их контакта с уже замороженными продуктами. Риск оттаивания!

При хранении изначально замороженных продуктов, пожалуйста, следуйте этим рекомендациям:

- ▶ Всегда следуйте указаниям изготовителей относительно сроков хранения. Не превышайте этих сроков!
- ▶ Старайтесь, чтобы между покупкой и хранением был минимальный промежуток времени, чтобы сохранить качество продукции.
- ▶ Приобретайте замороженные пищевые продукты, хранящиеся при температуре $-18\text{ }^{\circ}\text{C}$ или ниже.
- ▶ Избегайте покупки товаров, на упаковке которых есть лед или иней — это указывает на то, что продукты могли быть ранее частично разморожены и заморожены повторно. Скачки температуры отрицательно влияют на качество пищи.



Примечание:

- ▶ Соблюдайте расстояние не менее 10 мм между едой и воздуховодом, чтобы обеспечить охлаждающий эффект.

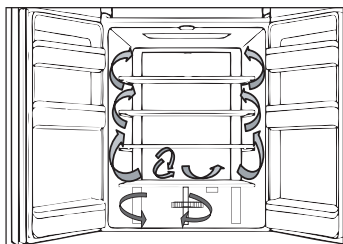

Многopotочная система охлаждения

Холодильник оснащен многopotочной системой охлаждения, когда форсунки холодного воздуха расположены на уровне каждой полки. Это помогает поддерживать единообразную температуру, чтобы дольше сохранять свежесть ваших продуктов.

Регулируемые полки

Высота полок может быть скорректирована в соответствии с вашими потребностями в хранении.

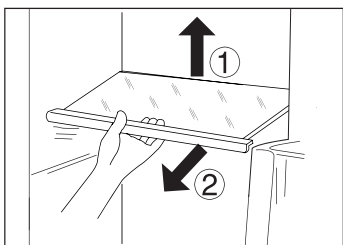

1. Чтобы переместить полку, сперва достаньте ее, для чего приподнимите задний край полки (1) и вытяните ее наружу (2).
2. Чтобы установить полку обратно, поместите ее в держатели с обеих сторон и протолкните до упора назад до тех пор, пока задняя часть полки не будет зафиксирована внутри пазов в стенках камеры.



Примечание:

Убедитесь, что все края полок расположены на одном уровне.

Отсек My Zone

Устройство оснащено отсеком My Zone. В зависимости от цели можно выбрать желаемую температуру в нем. Температура хранения может регулироваться от $-18\text{ }^{\circ}\text{C}$ до $+5\text{ }^{\circ}\text{C}$:

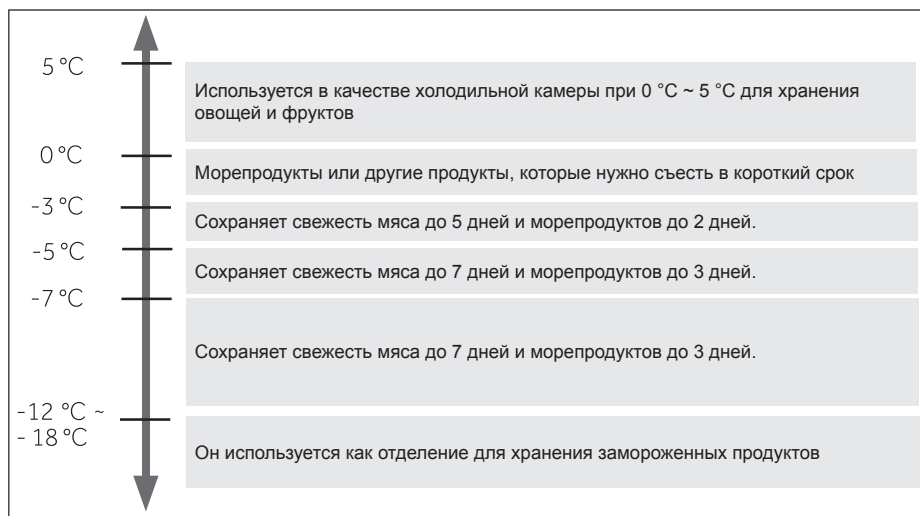

Для настройки ящика My Zone руководствуйтесь разделом ИСПОЛЬЗОВАНИЕ.



Примечание:

- ▶ Из-за различного содержания воды в мясе, некоторые виды мяса с большим содержанием влаги замерзают при температурах ниже 0 °С. Поэтому «свежее нарезанное» мясо должно храниться в отсеке My Zone при температуре не ниже 0 °С.
- ▶ Чувствительные к холоду фрукты, такие как ананасы, авокадо, бананы, грейпфруты; овощи, такие как картофель, баклажаны, бобы, огурцы, кабачки и помидоры, а также сыр не следует хранить в отсеке My Zone.
- ▶ Когда отсек My Zone будет использоваться в качестве морозильной камеры, шум и энергопотребление холодильника увеличатся.

Ящик влажной зоны

В этом отсеке уровень влажности составляет около 85%. Она контролируется автоматически системой и подходит для хранения фруктов, овощей, салатов и т.д.



HUMIDITYZONE™

Ящик сухой зоны

В этом отсеке уровень влажности очень низкий, этот ящик подходит для хранения сухих продуктов с низким содержанием воды, как, например, масло, жиры и масла или шоколад.



DRYZONE™

Съемные дверные полки

Дверные полки можно снять на время мойки: Возьмите полку руками с обеих сторон, поднимите ее вверх (1) и вытяните ее(2).

Чтобы поставить полку на место, выполните указанные выше шаги в обратном порядке.

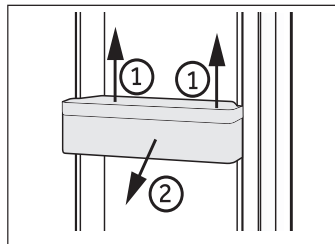

Съемный ящик морозильной камеры

Для снятия выдвижного ящика вытяните его в максимальном размере (1), поднимите и снимите его(2).

Чтобы поставить ящик на место, выполните указанные выше шаги в обратном порядке.

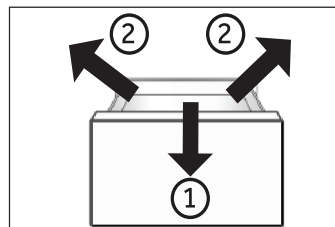

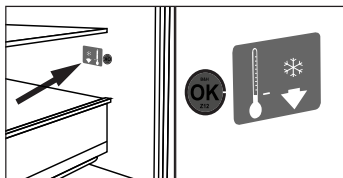

ДОПОЛНИТЕЛЬНО: Индикатор оптимальной температуры «ОК»

Индикатор оптимальной температуры «ОК» может использоваться для установки температуры ниже +4 °С. Постепенно уменьшите температуру холодильника, если индикатор не показывает «ОК».



Примечание:

После включения устройства может потребоваться до 12 часов для достижения оптимальных температур.

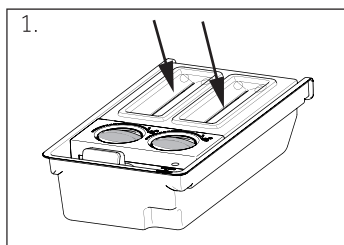

1.

Набор для приготовления кубиков льда

1. Налейте свежую питьевую воду в каждую форму для приготовления льда, ориентируясь на отметку шкалы на внутренней стороне мерной чашки, не превышайте отметки.



Примечание:

Не допускайте попадания воды в область между двумя кнопками, иначе кнопки могут замерзнуть и кубики льда не смогут выпасть в контейнер для хранения.

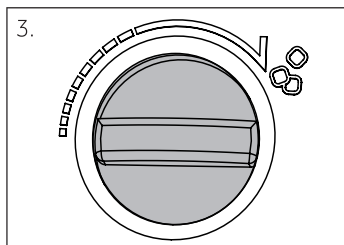

3.

2. Поместите форму в верхнее отделение морозильной камеры.
3. После того, как вода заморознет, достаньте форму для льда из устройства и поверните кнопку рукой. Кубики льда автоматически выпадут в контейнер. Снимите крышку и достаньте кубики.

Динамическая антибактериальная технология (АВТ)

Устройство использует трехмерную технологию сохранения свежести, которая может продлить время хранения свежих фруктов и овощей.

Подсветка

При открытии дверей загорается внутренняя светодиодная подсветка. Работа подсветки не зависит от прочих настроек прибора.

**ВНИМАНИЕ!**

Перед очисткой отключите устройство от сети.

Очистка

Устройство необходимо мыть, когда в нем нет или почти нет продуктов.

В целях технического обслуживания и предотвращения неприятного запаха пищи устройство следует мыть каждые четыре недели.

**ВНИМАНИЕ!**

- ▶ Не следует мыть устройство с помощью жестких щеток, проволочных губок, стирального порошка, бензина, амилацетата, ацетона и других подобных органических растворов, кислотных или щелочных растворов. Во избежание повреждений используйте специальные средства для мытья холодильника.
 - ▶ Во время очистки не распыляйте воду на устройство и не обливайте его водой.
 - ▶ Не используйте распылитель воды или пар для очистки устройства.
 - ▶ Не следует мыть холодные стеклянные полки горячей водой. Резкий скачок температуры может привести к появлению трещин на стекле.
 - ▶ Не прикасайтесь к внутренней поверхности морозильной камеры, особенно мокрыми руками, поскольку руки могут примерзнуть к такой поверхности.
 - ▶ В случае, если произошло размораживание или сгоревание, проверьте состояние замороженных продуктов.
-
- ▶ Необходимо постоянно поддерживать чистоту уплотнителей дверей.
 - ▶ Промойте внутреннюю часть и корпус устройства губкой, смоченной в растворе теплой воды с нейтральным моющим — средством.
 - ▶ Смойте моющее средство и вытрите насухо мягкой тряпкой.
 - ▶ Используйте сухую ткань очистки переключателей, светодиодов и других электрических или электронных частей.
 - ▶ Запрещается мыть любые части устройства в посудомоечной машине.
 - ▶ Подождите не менее 5 минут перед повторным включением устройства, поскольку частые запуски могут повредить компрессор.

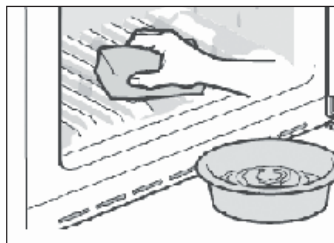
**Очистка набора для приготовления кубиков льда**

1. Достаньте набор из морозильника.
2. Снимите крышку (А) и (В).
3. Вымойте формы для приготовления льда теплой водой с жидким моющим средством. Тщательно сполосните остатки мыльного раствора.
4. Закройте крышки, наполните контейнеры питьевой водой и положите устройство обратно в устройство.

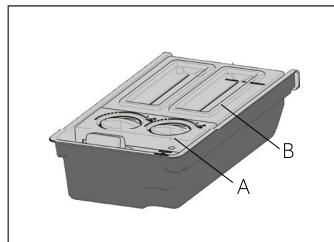

Разморозка

Размораживание холодильника и морозильной камеры выполняется автоматически; ручное управление не требуется.

Замена светодиодных ламп



ВНИМАНИЕ!

Не заменяйте светодиодную лампочку самостоятельно, она должна быть заменена только изготовителем или уполномоченным сервисным агентом.

В качестве источника света выступает светодиод, который характеризуется низким- энергопотреблением и длительным сроком службы. В случае неисправности обратитесь в службу поддержки. См. раздел ОБСЛУЖИВАНИЕ КЛИЕНТОВ.

Характеристики ламп:

Отделение	Напряжение	макс. мощность
Верхняя лампа холодильника	12 В	2 по 2 Вт.
Задняя лампа холодильника	12 В	1 на 10 Вт.
Морозильная камера	12 В	1 на 1,8 Вт
Отсек My Zone	12 В	1 на 1,8 Вт

Неиспользование в течение длительного периода

Если прибор не используется в течение длительного периода времени, и вы не будете использовать режим отпуска или функцию отключения холодильника, то:

- ▶ Вытащите продукты.
- ▶ Отсоедините шнур питания.
- ▶ Вымойте устройство, как описано выше.
- ▶ Не закрывайте дверь холодильника и морозильных камер, чтобы предотвратить появление неприятных запахов внутри.



Примечание:

Выключайте устройство только в случае крайней необходимости.

Перемещение устройства

1. Вытащите все продукты и отсоедините шнур питания.
2. Зафиксируйте полки и другие подвижные части в холодильном отсеке и морозильной камеры с помощью клейкой ленты.
3. Не наклоняйте холодильник более чем на 45°, чтобы не повредить систему охлаждения.



ВНИМАНИЕ!

- ▶ Не поднимайте устройство за ручки.
- ▶ Никогда не кладите устройство горизонтально на земле.

Многие возникающие проблемы могут быть решены самостоятельно без особых знаний. В случае возникновения проблемы ознакомьтесь со всеми представленными возможностями и следуйте инструкциям ниже, прежде чем обращаться в службу послепродажного обслуживания. См. раздел ОБСЛУЖИВАНИЕ КЛИЕНТОВ.



ВНИМАНИЕ!

- ▶ Перед проведением технического обслуживания отключите устройство и отсоедините сетевой штекер от розетки.
- ▶ Электрооборудование должно обслуживаться только квалифицированными электриками, поскольку неправильный ремонт может привести к значительным последующим повреждениям.
- ▶ Во избежание опасности, повреждённое оборудование должно заменяться только изготовителем или лицами с аналогичной квалификацией.

Проблема	Возможная причина	Возможный способ решения
Не работает компрессор.	<ul style="list-style-type: none"> • Вилка питания не подключена к электрической розетке. • Устройство находится в цикле разморозки 	<ul style="list-style-type: none"> • Подключите вилку питания к электрической розетке. • Это нормально для автоматического размораживания
Прибор работает часто или работает в течение слишком длительного периода времени.	<ul style="list-style-type: none"> • Внутри или снаружи слишком высокая температура. • Устройство не работает в течение определенного периода времени. • Дверца или ящик устройства неплотно закрыты. • Дверца или ящик слишком часто открывались или были открыты в течение длительного времени. Установлена слишком низкая температурный морозильной камеры. • Уплотнитель двери или ящика загрязнен, изношен, треснут или несостыкован. • Не обеспечивается необходимая циркуляция воздуха. 	<ul style="list-style-type: none"> • В этом случае более длительная работа устройства считается нормальной. • Как правило, для полного охлаждения устройства требуется от 8 до 12 часов. • Закройте дверцу или ящик и убедитесь, что устройство расположено на ровной поверхности, и что продукты или контейнеры не создают помеху при закрытии двери. • Не открывайте дверцу или ящик слишком часто. • Установите более высокую температуру, пока не будет достигнута удовлетворительная температура холодильника. Для обеспечения стабильной температуры холодильника требуется 24 часа. • Вымойте уплотнитель дверцы и ящика или замените его при помощи службы поддержки клиентов. • Обеспечьте достаточную вентиляцию.
Внутренняя часть холодильника загрязнена и/или имеет неприятный запах.	<ul style="list-style-type: none"> • Необходимо вымыть внутреннюю часть холодильника. • В холодильнике хранится продукт, имеющий сильный запах. 	<ul style="list-style-type: none"> • Вымойте внутреннюю часть холодильника. • Тщательно оберните продукт.

Проблема	Возможная причина	Возможный способ решения
Внутри устройства недостаточно холодно.	<ul style="list-style-type: none"> Установлена слишком высокая температура. В холодильнике хранятся слишком теплые продукты. Одновременно хранится слишком много продуктов. Продукты расположены слишком близко друг к другу. Дверца или ящик устройства неплотно закрыты. Дверца или ящик слишком часто открывались или были открыты в течение длительного времени. 	<ul style="list-style-type: none"> Установите температуру заново. Всегда охлаждайте продукты перед тем, как положить их в холодильник. Храните в холодильнике небольшое количество продуктов. Оставьте промежуток между несколькими продуктами, чтобы обеспечить поток воздуха. Закройте дверцу или ящик. Не открывайте дверцу или ящик слишком часто.
Внутри устройства слишком холодно.	<ul style="list-style-type: none"> Установлена слишком низкая температура. Активирована функция «Быстрая заморозка» или она работает слишком долго. 	<ul style="list-style-type: none"> Установите температуру заново. Выключите функцию «Быстрая заморозка».
Образование влаги внутри холодильной камеры.	<ul style="list-style-type: none"> Слишком теплый и влажный климат. Дверца или ящик устройства неплотно закрыты. Дверца или ящик слишком часто открывались или были открыты в течение длительного времени. Контейнеры для пищевых продуктов или жидкостей оставлены открытыми. 	<ul style="list-style-type: none"> Установите более высокую температуру. Закройте дверцу или ящик. Не открывайте дверцу или ящик слишком часто. Дайте горячей пище остыть до комнатной температуры и накройте продукты и жидкости.
На внешней поверхности холодильника или между дверцами (дверцей) и ящиком накапливается влага.	<ul style="list-style-type: none"> Слишком теплый и влажный климат. Дверца или ящик закрыты неплотно. Холодный воздух в устройстве и теплый воздух снаружи конденсируются. 	<ul style="list-style-type: none"> Это нормально при влажном климате и изменится при уменьшении влажности. Убедитесь, что дверца и ящик плотно закрыты.
Сильный лед и отложение инея в морозильной камере.	<ul style="list-style-type: none"> Продукты не были упакованы надлежащим образом. Дверца или ящик устройства неплотно закрыты. Дверца или ящик слишком часто открывались или были открыты в течение длительного времени. Уплотнитель двери или ящика загрязнен, изношен, треснут или несостыкован. Правильному закрытию двери или ящика мешает что-то внутри. 	<ul style="list-style-type: none"> Всегда тщательно упаковывайте продукты. Закройте дверцу или ящик. Не открывайте дверцу или ящик слишком часто. Вымойте уплотнитель дверцы или ящика, или замените его. Переставьте полки, дверные стойки или внутренние контейнеры, чтобы закрыть дверцу или ящик.
Боковые стороны шкафа и дверная рейка нагреваются.	<ul style="list-style-type: none"> - 	<ul style="list-style-type: none"> Это нормальное явление.

Проблема	Возможная причина	Возможный способ решения
При работе устройство издаёт нехарактерные звуки.	<ul style="list-style-type: none"> Устройство расположен не на ровной поверхности. Устройство касается какого-то предмета, -находящегося рядом. 	<ul style="list-style-type: none"> Устройство расположен не на ровной поверхности. Устройство касается какого-то предмета, -находящегося рядом.
Слышен лёгкий звук, похожий на звук проточной воды.	<ul style="list-style-type: none"> - 	<ul style="list-style-type: none"> Это нормальное явление.
Слышен звуковой сигнал.	<ul style="list-style-type: none"> Открыта дверца холодильного отсека для хранения. 	<ul style="list-style-type: none"> Закройте дверцу или выключите сигнализацию вручную.
Слышен слабый гул.	<ul style="list-style-type: none"> Работает антиконденсационная система. 	<ul style="list-style-type: none"> Это естественно и предотвращает конденсацию.
Внутреннее освещение или система охлаждения не работают.	<ul style="list-style-type: none"> Вилка питания не подключена к электрической розетке. Нарушена подача электропитания. Светодиодная лампочка не горит. 	<ul style="list-style-type: none"> Подключите вилку питания к электрической розетке. Проверьте электропитание в помещении. Позвоните в местную энергосбытовую компанию! Обратитесь в службу поддержки для замены лампочки.

Прекращение подачи энергии

В случае отключения электроэнергии, продукты остаются гарантировано холодными в течение примерно 7 часов. Следуйте нижеуказанным советам при длительном прекращении подачи энергии, особенно летом:

- ▶ Открывайте дверцу или ящик как можно реже.
- ▶ Не кладите в устройство дополнительные продукты питания во время прекращения подачи энергии.
- ▶ Если было предварительное уведомление об отключении электроэнергии, а продолжительность прекращения подачи питания составляет более 7 часов, сделайте немного льда и положите его в контейнер в верхнюю часть холодильной камеры.
- ▶ Сразу после прекращения подачи энергии необходимо проверить продукты.
- ▶ По мере того, как температура в холодильнике будет повышаться во время прекращения подачи энергии или другого сбоя, срок хранения и пищевое качество продуктов будут снижаться. Любые продукты, которые -размораживаются, должны либо сразу употребляться, либо приготавливаться и снова замораживаться (когда это уместно), чтобы предотвратить возникновение опасности для здоровья.

Функция памяти при прекращении подачи энергии

После восстановления подачи энергии устройство продолжает работу с теми же настройками, которые были установлены перед отключением питания.

Распаковка



ВНИМАНИЕ!

- ▶ Устройство тяжелое. Всегда должны быть задействованы как минимум два человека.
- ▶ Храните все упаковочные материалы в недоступном для детей месте и утилизируйте их безопасным для окружающей среды образом.
- ▶ Извлеките устройство из упаковки.
- ▶ Снимите все упаковочные материалы.

Внешние условия

Температура в помещении всегда должна быть между 10 °С и 38 °С, так как она может влиять на температуру внутри прибора и его энергопотребление. Запрещается устанавливать устройство рядом с другими теплоизлучающими устройствами (духовыми шкафами, холодильниками) без изоляции.

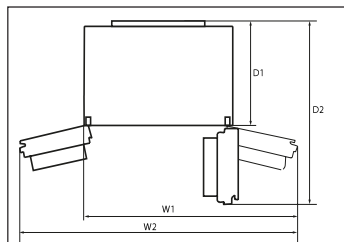

Требования к пространству

Требуемое пространство при открытой двери:

- W1 = 1215 мм
- W2 = 1520 мм
- D1 = 650 мм
- D2 = 1130 мм



Схема вентиляции в разрезе

Для обеспечения достаточной вентиляции прибора по соображениям безопасности необходимо соблюдать требования к необходимым вентиляционным поперечным сечениям.

Выравнивание устройства

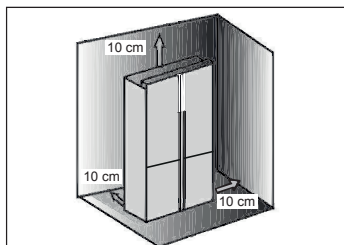
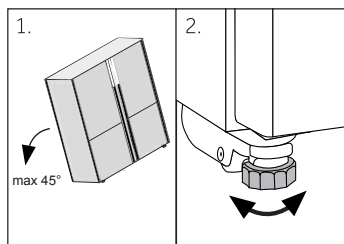

Устройство следует размещать на плоской и сплошной поверхности.

1. Наклоните прибор немного назад.
2. Установите ножки на требуемый уровень.

Убедитесь, что расстояние до стены на стороне шарнира не менее 100 мм, чтобы дверца открывалась должным образом.

3. Стабильность можно проверить, поочередно нажимая на диагонали. Легкое покачивание должно быть одинаковым в обоих направлениях. В противном случае рама может деформироваться; в результате возможна разгерметизация дверных уплотнителей. Легкий наклон назад облегчает закрытие дверцы.

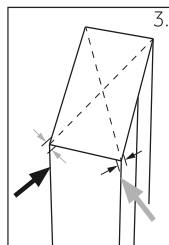

Точная регулировка дверей

Если двери находятся не на одном уровне, это несоответствие может быть устранено следующим образом:

А) Использование регулируемой ножки

Чтобы поднять или опустить регулировочную ножку, поверните ее в направлении, указанном стрелкой.

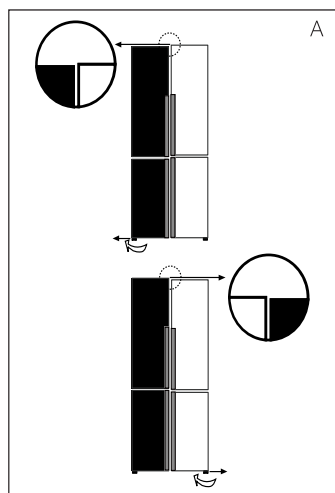

Б) Использование распорок

- ▶ Откройте верхнюю дверцу и приподнимите её.
- ▶ Аккуратно закрепите прокладку (находится в сумке с дополнительными частями) в белом пластиковом кольце средней петли вручную или используя плоскогубцы. Не царапайте и не повреждайте дверь.

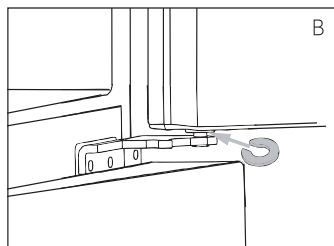

Примечание:

При дальнейшем использовании холодильника может произойти смещение дверцы из-за тяжести хранимых продуктов. В таком случае отрегулируйте положение дверцы в соответствии с приведенными выше методами.

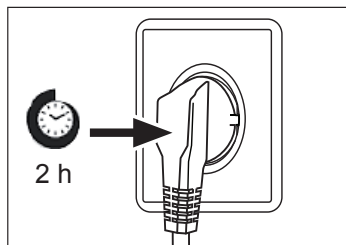

Время ожидания

Не требующее обслуживания смазочное масло находится в капсуле компрессора. Это масло может проходить через систему закрытых труб во время наклонной транспортировки. Перед подключением устройства к источнику питания необходимо подождать 2–5 часов, чтобы масло возвратилось в капсулу.

Подключение к сети питания

Перед каждым подключением проверьте:

- ▶ источник питания, розетка и предохранитель соответствуют заводской табличке.
- ▶ розетка заземлена, дополнительные разветвители или удлинители не используются.
- ▶ вилка и розетка строго соответствуют друг другу.

Вставьте вилку в правильно установленную розетку.



Примечание:

Во избежание риска служба поддержки клиентов должна заменить поврежденный шнур питания (см. гарантийный талон).

Устройство соответствует требованиям ЕС № 1060/2010

Торговая марка	Haier
Идентификатор модели	HTF-610DM7RU
Категория модели	Холодильник с морозильной камерой
Класс энергоэффективности	A++
Годовое потребление энергии (кВт ч/год) ¹⁾	337
Объём холодильной камеры (л)	420
Объём морозильной камеры (л) ****	88
Оценка морозильной камеры	
Объём камеры My zone (л)	88
Система Frostfree	Есть
Время увеличения температуры (ч)	18
Холодопроизводительность (кг/24ч)	10
Климатический класс	SN-N-ST
Это устройство предназначено для использования при температуре окружающей среды от 10 °С до 38 °С.	
Уровень шума (дБ(А) на 1 пВт)	40
Тип конструкции	Отдельно стоящий

¹⁾ на основе стандартных результатов испытаний в течение 24 часов. Фактическое потребление энергии будет зависеть от того, как устройство используется и где оно находится.

Дополнительные технические данные

Напряжение и частота	220–240 В, 50 Гц
Входной ток (А)	2
Главный предохранитель (А)	16
Хладагент	R600a
Габариты (В/Ш/Г в мм)	1900/908/750
Вес, нетто (кг)	133



Советы по экономии энергии

- ▶ Убедитесь, что обеспечена достаточная вентиляция устройства (см. раздел УСТАНОВКА).
- ▶ Не устанавливайте устройство в зоне попадания прямых солнечных лучей или вблизи источников тепла (например, плит или обогревателей).
- ▶ Избегайте излишне низкой температуры внутри устройства. Чем ниже температура выставлена средствами управления устройством, тем больше расход энергии.
- ▶ Функции типа «Быстрой разморозки» приводят к большему потреблению энергии.
- ▶ Дайте теплой еде остыть, прежде чем помещать ее внутрь устройства.
- ▶ Открывайте дверцы устройства на максимально короткое время.
- ▶ Не следует переполнять камеры, чтобы не создавать препятствий потоку воздуха.
- ▶ Избегайте попадания воздуха внутрь упаковки пищевых продуктов.
- ▶ Чтобы дверцы закрывались правильно, их уплотнители должны содержаться в чистоте.
- ▶ Размораживайте замороженные продукты в холодильнике или в отделении My Zone, установив температуру -3°C .

Служба поддержки клиентов

Мы рекомендуем обращаться в службу поддержки клиентов компании «Хайер», а также использовать оригинальные запасные части. Если у вас возникли проблемы с вашей бытовой техникой, пожалуйста, сначала изучите раздел «Устранение неисправностей».

Если вы не нашли решения проблемы, пожалуйста, обратитесь:

— к вашему официальному дилеру или

— в наш колл-центр:

8–800–250–43–05 (РФ),

8–10–800–2000–17–06 (РБ),

00–800–2000–17–06 (Узбекистан)

— на сайт www.haier-europe.com, где вы можете оставить заявку на обслуживание, а также найти ответы на часто задаваемые вопросы.

Обращаясь в наш сервисный центр, пожалуйста, подготовьте следующую информацию, которую вы можете найти на паспортной табличке и в чеке:

Модель _____

Серийный номер _____

Дата продажи _____



Также, пожалуйста, проверьте наличие гарантии и документов о продаже.

Важно! Отсутствие на приборе серийного номера делает невозможной для Производителя идентификацию прибора и, как следствие, его гарантийное обслуживание. Запрещается удалять с прибора заводские идентифицирующие таблички. Отсутствие заводских табличек может стать причиной отказа выполнения гарантийных обязательств.

В настоящий документ могут быть внесены изменения без предварительного уведомления. Производитель оставляет за собой право вносить изменения в конструкцию и комплектацию изделия без дополнительного уведомления.

Дякуємо вам за вибір продукції Haier.

Перед використанням уважно прочитайте дану інструкцію. Інструкція містить важливу інформацію, яка допоможе вам отримати максимальну користь від використання вашого пристрою та забезпечить безпечне та правильне встановлення, використання та технічне обслуговування.

Зберігайте цю інструкцію у зручному місці, щоб ви завжди могли скористатися нею для належного та безпечного використання пристрою.

Якщо ви вирішите продати пристрій, віддати або залишити його новим власникам будинку, коли будете переїжджати, передайте також і цю інструкцію, щоб новий власник міг ознайомитися з пристроєм і попередженнями про безпеку.

**Умовні позначення****Увага — важлива інформація з техніки безпеки**

Загальна інформація та поради



Екологічна інформація

**Утилізація**

Допоможіть захистити навколишнє середовище та здоров'я людей. Помістіть упаковку у відповідні контейнери для її утилізації. Допоможіть в утилізації відходів електричних і електронних пристроїв. Не викидайте пристрої, позначені цим символом, разом з побутовими відходами. Передайте виріб місцевому підприємству з переробки або зверніться в місцеву муніципальну установу.

**УВАГА!****Небезпека травми або удушення!**

Холодоагенти і гази необхідно утилізувати спеціальним чином. Перед утилізацією переконайтеся, що труби контуру холодоагенту не пошкоджені. Від'єднайте пристрій від мережі. Відріжте кабель електромережі і утилізуйте його. Видаліть лотки і висувні ящики, а також дверну клямку і ущільнення, щоб діти і домашні тварини не виявилися закриті всередині.

Інформація про безпеку	4
Використання за призначенням	8
Опис виробу	9
Панель керування	10
Використання	11
Обладнання	18
Догляд та очищення	21
Усунення несправностей	23
Встановлення	26
Технічні характеристики	29
Поради щодо економії енергії	30
Сервісне обслуговування	31

Комплектуючі

Перевірте комплектуючі та документацію згідно з цим списком:

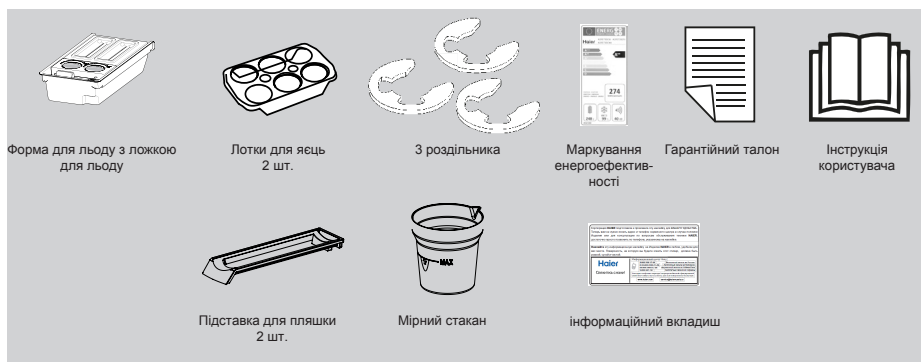

Виробник залишає за собою право вносити зміни в конструкцію й комплектацію виробу без додаткового повідомлення.

Перед першим використанням пристрою прочитайте наступні рекомендації з безпеки:



УВАГА!

Перед першим використанням

- ▶ Переконайтеся, що немає пошкоджень при транспортуванні.
- ▶ Вийміть увесь пакувальний матеріал і зберігайте його подалі від дітей.
- ▶ Перед установкою почекайте не менше двох годин, щоб забезпечити максимальну ефективність контуру холодоагенту.
- ▶ З огляду на велику вагу пристрою виконувати всі маніпуляції з ним повинні щонайменше дві людини.

Встановлення

- ▶ Пристрій слід помістити в добре провітрюваному місці.
Над пристроєм і навколо нього повинно залишатися не менше 10 см вільного простору.
- ▶ Заборонено розміщувати пристрій у вологих зонах або місцях, де на нього можуть потрапляти краплі води. Протріть і висушіть бризки води і плями м'якою чистою тканиною.
- ▶ Не встановлюйте пристрій у зоні потрапляння прямих сонячних променів або поблизу джерел тепла (наприклад, плит або обігрівачів).
- ▶ Встановіть і вирівняйте пристрій в місці, відповідному його розміру і цільовому призначенню.
- ▶ Не перекривайте вентиляційні отвори пристрою.
- ▶ Переконайтеся, що електричні характеристики, зазначені на паспортній табличці, відповідають параметрам джерела живлення. У разі невідповідності зверніться до електрика.
- ▶ Пристрій працює від джерела живлення 220-240 В/50 Гц змінного струму. Аномальне коливання напруги може призвести до того, що пристрій не запуститься, або до пошкодження регулятора температури або компресора, або при роботі можуть виникнути ненормальні шуми. В цьому випадку необхідно встановити автоматичний регулятор.
- ▶ Не використовуйте перехідники з декількома роз'ємами і подовжувачі.
- ▶ Переконайтеся, що кабель не потрапив під ніжку холодильника. Не наступайте на кабель живлення.

**УВАГА!**

- ▶ Використовуйте окрему заземлену легкодоступну розетку. Пристрій має бути заземлений. Після встановлення пристрою, вилка повинна бути доступною.
- ▶ Не пошкодьте контур холодоагенту.

Повсякденне використання

- ▶ Цей пристрій може використовуватися дітьми у віці від 8 років і старше, а також особами з обмеженими фізичними, сенсорними або розумовими здібностями або відсутністю досвіду і знань, якщо вони роблять це під наглядом або якщо їм була надана інструкція щодо безпечного використання пристрою й вони розуміють можливі небезпеки.
- ▶ Не підпускайте дітей віком до 3 років близько до пристрою, якщо вони не перебувають під постійним контролем.
- ▶ Дітям не дозволяється грати з пристроєм.
- ▶ Якщо газоподібний холодоагент або інший легкозаймистий газ протікає поблизу пристрою, перекрийте кран труби, з якої відбувається витік газу, відкрийте двері та вікна і не витягуйте з розетки вилку кабелю живлення холодильника або іншого пристрою.
- ▶ Зверніть увагу, що пристрій налаштовано на роботу при певному діапазоні температур навколишнього повітря: від 10 до 38 °С. Знаходження протягом тривалого часу при температурі вище або нижче зазначеного діапазону може призвести до збоїв в роботі.
- ▶ Не розміщуйте на верху холодильника нестійкі предмети (важкі предмети, ємності, наповнені водою), щоб уникнути травм, викликаних падінням або ураженням електричним струмом, викликаним контактом з водою.
- ▶ Не тягніть за дверні полиці. В цьому випадку двері можуть нахилитися, стійка для пляшок може висунутися, а пристрій може перекинутися.
- ▶ Відкривайте і закривайте двері тільки за ручки. Зазор між дверима і між дверима і корпусом дуже вузький. Щоб уникнути травм не суньте туди пальці. При відкритті або закритті дверцята холодильника переконайтеся, що не зачепите нею дітей.



УВАГА!

- ▶ Не зберігайте і не використовуйте легкозаймисті, вибухонебезпечні або корозійні матеріали в пристрої або поблизу пристрою.
- ▶ Не зберігайте в пристрої ліки, бактеріологічні або хімічні речовини. Цей пристрій є побутовим приладом. Не рекомендується зберігати матеріали, що вимагають строгих температур.
- ▶ Забороняється зберігання рідин в пляшках або жерстяних баночках (крім високопроцентних спиртних напоїв), особливо газованих напоїв, в морозильній камері, оскільки ємності лопнуть при заморожуванні.
- ▶ Перевірте стан їжі, якщо в морозильній камері відбулося підвищення температури.
- ▶ Не встановлюйте надмірно низьку температуру в холодильному відсіку. Мінусова температура може виникати при високих значеннях параметрів. Увага: Пляшки можуть лопнути
- ▶ Не торкайтеся до заморожених продуктів вологими руками (надягайте рукавички). Не вживайте в їжу фруктовий лід відразу після вилучення з морозильної камери. Існує ризик обмороження. ПЕРША ДОПОМОГА: негайно помістити і потримати під проточною холодною водою. Не намагайтеся відірвати!
- ▶ Не торкайтеся до внутрішньої поверхні відсіку морозильної камери під час роботи, особливо мокрими руками, бо руки можуть примерзнути до поверхні.
- ▶ Вимикайте пристрій від мережі в разі перерви в подачі живлення або перед миттям. Зачекайте не менше 5 хвилин перед повторним включенням пристрою, оскільки часті запуски можуть пошкодити компресор.
- ▶ Не використовуйте електричні пристрої всередині відсіків для зберігання продуктів харчування, якщо вони не відповідають типу, рекомендованому виробником.

Технічне обслуговування та мийка

- ▶ Мити або чистити пристрій діти можуть тільки під наглядом дорослих.
- ▶ Перед проведенням регулярного технічного обслуговування вимкніть пристрій від електромережі. Зачекайте не менше 5 хвилин перед повторним включенням пристрою, оскільки часті запуски можуть пошкодити компресор.



УВАГА!

- ▶ При від'єднанні пристрою від розетки тримайтеся за вилку, а не кабель.
- ▶ Не слід мити пристрій за допомогою жорстких щіток, дротяних губок, прального порошку, бензину, амілацетата, ацетону та інших подібних органічних розчинів, кислотних або лужних розчинів. Щоб уникнути пошкоджень використовуйте спеціальні засоби для миття холодильників.
- ▶ Не сколюйте лід гострими предметами. Не використовуйте розпилювачі, електронагрівачі, такі як нагрівачі і фени, парові чистячі засоби або інші джерела тепла, щоб уникнути пошкодження пластикових деталей.
- ▶ Не використовуйте механічні пристрої або інші засоби для прискорення процесу розморожування, крім рекомендованих виробником.
- ▶ Щоб уникнути травм і поразки електричним струмом пошкоджений мережевий кабель підлягає заміні виробником, представником сервісного центру або іншим кваліфікованим фахівцем.
- ▶ Не намагайтеся самостійно відремонтувати, розібрати або модифікувати пристрій. У разі ремонту зв'яжіться з нашою службою підтримки клієнтів.
- ▶ Протирайте пил на задній панелі пристрою принаймні один раз на рік, щоб уникнути небезпеки займання, а також збільшення споживання енергії.
- ▶ Під час очищення не розпоршуйте воду на пристрій і не обливайте його водою.
- ▶ Не використовуйте розпилювач води або пар для очищення пристрою.
- ▶ Не слід мити холодні скляні полиці гарячою водою. Раптова зміна температури може привести до появи тріщин на склі.



УВАГА! Газоподібний холодоагент

Пристрій містить легкозаймистий холодоагент ізобутан (R600a). Переконайтеся, що контур холодоагенту не пошкоджений під час транспортування або установки. Витік холодоагенту може призвести до травм очей або займання хладагента. Якщо сталося пошкодження, не підносьте джерела вогню до пристрою, ретельно провітрьте приміщення, **не** підключайте та не відключайте кабелі живлення пристрою або інших пристроїв. Зверніться в службу підтримки клієнтів.

У разі потрапляння холодоагенту в очі негайно промийте їх під проточною водою і негайно зверніться до окуліста.



Будьте обережними, щоб не викликати загоряння горючого матеріалу.

УВАГА: При установці приладу слід переконатися в тому, що шнур живлення не затиснутий або не пошкоджений.

УВАГА: Не розміщуйте переносні розетки або портативні джерела живлення на задній панелі пристрою.

Використання за призначенням

Даний пристрій призначений для охолодження і заморозки продуктів харчування. Воно призначене виключно для використання в побутових та аналогічних умовах, таких як кухні в магазинах, офісах і інших робочих приміщеннях; фермерських будинках і в готелях, мотелях та інших подібних житлових приміщеннях типу «ліжко і сніданок», і в компаніях з організації громадського харчування. Він не призначений для комерційного або промислового використання.

Внесення змін або модифікація пристрою не допускаються. Використання не за призначенням може призвести до небезпек і втрати гарантії.

Стандарти та сертифікати **CE**

Даний пристрій відповідає вимогам всіх застосовних директив ЄС з відповідними узгодженими стандартами, які передбачають маркування CE.



УВАГА!

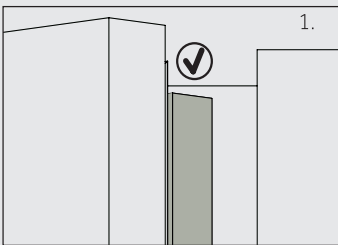

Коли ви закриваєте двері, вертикальна дверна рейка на лівій дверцяті повинна бути зігнута всередину (1).

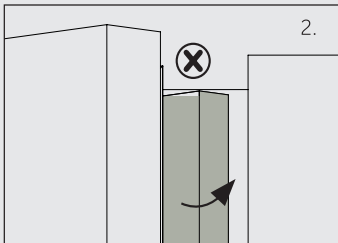

Якщо ви спробуєте закрити ліві двері, а вертикальна дверна рейка буде розігнута (2), ви повинні спочатку зігнути її, інакше дверна рейка вдариться о фіксуючий вал або праві двері. Це призведе до пошкодження рейки або витоку.

Усередині рами знаходиться нагрівальна нитка. Температура поверхні в цьому місці трохи підвищується, що є нормою і не впливає на роботу холодильника.



Примітка:

Через технічні зміни та відмінності моделей деякі ілюстрації в цьому посібнику можуть відрізнятись від вашої моделі.

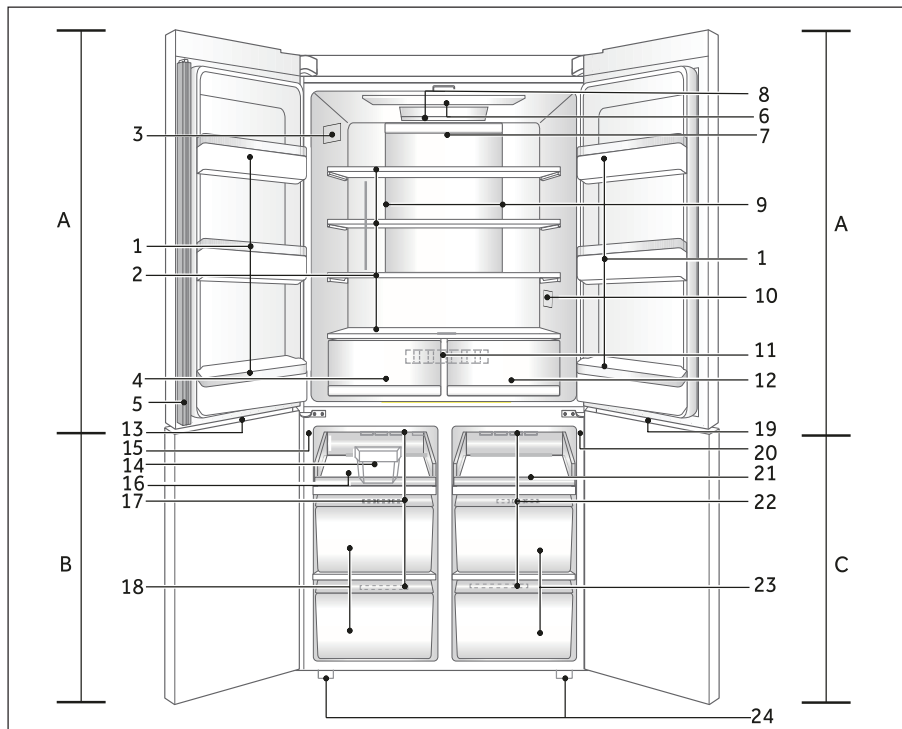
**A: Холодильне відділення**

- 1 Тримач для пляшок, дверна стійка
- 2 Скляні полиці
- 3 Заводська табличка з технічними даними
- 4 Ящик вологої зони
- 5 Дверна рейка
- 6 Стельовий світильник
- 7 Задній світильник
- 8 Динамічна антибактеріальна технологія (АВТ)
- 9 Повітропровід і датчик (за панеллю)
- 10 Індикатор температури О.К. (опція)
- 11 Повітропровід (за ящиками)
- 12 Ящик сухої зони

B: Морозильна камера

- 13 Світлодіодний світильник морозильної камери
- 14 Форма для льоду з ложкою для льоду
- 15 Вимикач лампи
- 16 Морозильний лоток
- 17 Повітропровід
- 18 Ящик для зберігання в морозильній камері

C: Відсік MyZone

- 19 Світлодіодний світильник відсіку MyZone
- 20 Вимикач лампи
- 21 Лоток
- 22 Повітропровід
- 23 Ящик MyZone
- 24 Регульовані ніжки

Панель управління

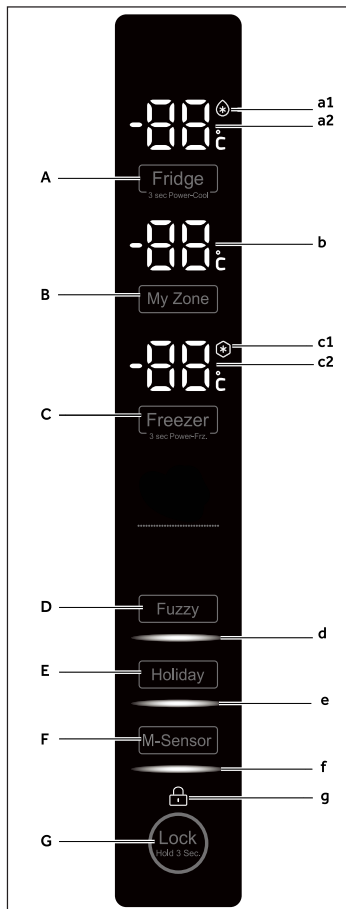

Кнопки:

- A Кнопка «Холодильна камера»
- B Кнопка «MyZone»
- C Кнопка «Морозильна камера»
- D Кнопка гнучкого режиму (Fuzzymode)
- E Кнопка режиму відпустки
- F Кнопка «Датчик руху»
- G Кнопка блокування панелі управління

Індикатори:

- a1 Функція «Швидке охолодження»
- a2 Температура в холодильному відділенні
- b Температура у відсіку MyZone
- c1 Функція «Швидка заморозка»
- c2 Температура в морозильній камері
- d Гнучкий режим (Fuzzymode)
- e Режиму відпустки
- f Режим руху
- g Блокування панелі)

Перед першим використанням

- ▶ Зніміть всі пакувальні матеріали, зберігайте їх в недоступному для дітей місці і утилізуйте безпечним для навколишнього середовища чином.
- ▶ Вимийте внутрішню і зовнішню поверхню пристрою водою і м'яким миючим засобом перед тим, як помістити в пристрій їжу.
- ▶ Після того, як пристрій буде вивіряно і вимито, почекайте 2-5 годин, перш ніж підключити його до джерела живлення. Див. Розділ ВСТАНОВЛЕННЯ.
- ▶ Перш ніж завантажувати продукти, попередньо встановіть високі значення параметрів для камер. Функція швидкої заморозки допомагає швидко охолодити морозильну камеру.
- ▶ Температура холодильної камери, морозильної камери і камери MyZone автоматично встановлюється на рівні 4 °C, -18 °C і -6 °C, відповідно. Це рекомендовані настройки. При бажанні ви можете змінити ці температури вручну. Див. розділ РЕГУЛЮВАННЯ ТЕМПЕРАТУРИ.

Сенсорні клавіші

Кнопки на панелі управління — це сенсорні клавіші, які реагують при легкому торканні пальцем.

Увімкнення та вимкнення пристрою

Пристрій запрацює, як тільки ви підключите його до джерела живлення.

При першому включенні пристрою відображаються фактичні показники температури холодильної та морозильної камер. Дисплей буде блимати. Якщо двері закриті, він вимкнеться через 30 секунд.

Можливо, активне блокування панелі.



Примітка:

- ▶ Прилад попередньо налаштований на рекомендовану температуру 4 °C (холодильний відсік), -18 °C (морозильна камера) і -6 °C (відсік MyZone). При нормальних умовах навколишнього середовища вам не потрібно встановлювати температуру.
- ▶ При повторному включенні пристрою після відключення від джерела живлення може знадобитися до 12 годин для досягнення оптимальної температури.

Повністю звільніть камеру пристрою перед його виключенням. Щоб вимкнути пристрій, витягніть шнур живлення з розетки.

Блокування та розблокування панелі



Примітка:

Панель управління автоматично блокується, якщо двері закриті і протягом 30 секунд ні одна кнопка не була натиснута. Для встановлення будь-яких параметрів панель управління повинна бути розблокована.

- ▶ Утримуйте кнопку «G» натиснутою протягом 3 секунд для блокування всіх елементів панелі від випадкової активації. Спрацює сигнальний зумер і відобразиться відповідний індикатор «g»; Освітлення панелі вимкнено. Значок почне блимати, якщо буде натиснута кнопка, коли блокування панелі активоване. Зміна не виконується.
- ▶ Для розблокування натисніть на цю кнопку знову.

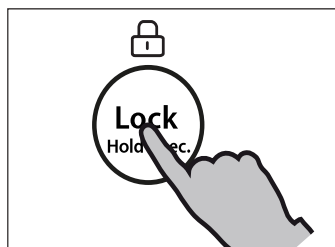

Режим очікування

Екран дисплею автоматично вимикається через 30 секунд після натискання клавіші. Дисплей автоматично блокується. Він загоряється автоматично при натисканні будь-якої клавіші або відкритті будь-яких дверей (індикатор не горить на екрані дисплея).

Виберіть режим роботи

Вам може знадобитися вибрати один з наступних двох способів налаштування пристрою:

1) Гнучкий режим (Fuzzymode)

У гнучкому режимі (Fuzzymode) пристрій може автоматично регулювати налаштування температур відповідно до температури навколишнього повітря і змінами температур всередині приладу. Якщо у вас немає спеціальних вимог, рекомендується використовувати гнучкий режим «Fuzzymode» (див. розділ «режим Fuzzymode»).

2) Режим ручного регулювання:

Якщо ви хочете налаштувати температуру пристрою для зберігання певного продукту вручну, можна встановити температуру за допомогою клавіші регулювання температури (див. розділ РЕГУЛЮВАННЯ ТЕМПЕРАТУРИ):)



Попереджувальний сигнал відкриття дверей

Коли одна з дверей холодильника відкривається більш, ніж на 1 хвилину, буде звучати Сигналізація відкриття дверей. Сигналізація може відключитися при закритті дверцят або при торканні панелі управління. Якщо двері залишені відкритими більш, ніж на 7 хвилин, світло всередині холодильника і підсвічування панелі управління автоматично вимкнуться.

Регулювання температури

На внутрішні температури впливають такі фактори:

- ▶ Температура навколишнього середовища
- ▶ Частота відкривання дверцят
- ▶ Кількість збережених продуктів
- ▶ Встановлення пристрою

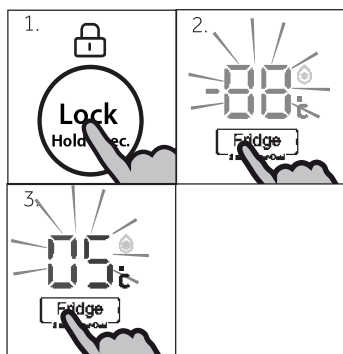

Відрегулюйте температуру в холодильнику

1. Розблокуйте панель, натиснувши кнопку «G», якщо вона заблокована.
2. Натисніть кнопку «A» (Холодильник) для вибору холодильного відділення. Прозвучить звуковий сигнал і замигає індикатор «a2». Відображається фактична температура в холодильній камері.
3. Натисніть кнопку «A», щоб встановити температуру в холодильній камері. При кожному натисканні клавіші буде звучати сигнал. Температура збільшується на 1 °C від мінімальної (1 °C) до максимальної (9 °C). Оптимальна температура в холодильнику становить 4 °C. Більш низькі температури — це не потрібне споживання енергії.

Якщо жодна з кнопок не буде натиснута протягом 5 сек., то налаштування буде підтверджено автоматично.

Регулювання температури в морозильній камері

1. Розблокуйте панель, натиснувши кнопку «G», якщо вона заблокована.
2. Натисніть кнопку «C» (Морозильна камера) для вибору морозильної камери. Пролунає звуковий сигнал і почине блимати індикатор «с2». Відображається фактична температура в морозильній камері.
3. Натисніть кнопку «C» (морозильна камера), щоб встановити температуру морозильної камери. При кожному натисканні клавіші буде звучати сигнал. Температура зменшується по 1 °C від максимальної (-15 °C) до мінімальної (-24 °C). Оптимальна температура в морозильній камері становить -18 °C. Більш низькі температури — це непотрібне споживання енергії.

Якщо жодна з кнопок не буде натиснута протягом 5 сек., то налаштування буде підтверджено автоматично.



Примітка:

Температура у відповідному відсіку не може бути відрегульована, якщо активована будь-яка інша функція (швидка заморозка, швидке охолодження, режим відпустки або режим «Fuzzymode») або в разі блокування дисплея. Відповідний індикатор буде блимати у супроводженні звукового сигналу.

Регулювання температури у відсіку MyZone

1. Розблокуйте панель, натиснувши кнопку «G», якщо вона заблокована.
2. Натисніть кнопку «B» (MyZone) для вибору відсіку MyZone. Прозвучить звуковий сигнал.
3. Заблимає індикатор «b». Відображається фактична температура у відсіку MyZone. Натисніть кнопку «B», щоб встановити температуру у відсіку MyZone. При кожному натисканні клавіші буде звучати сигнал. Температура збільшується послідовно з кроком в 1 °C від мінімально можливих -18 °C до максимально можливих + 5 °C. Корисні підказки див. в розділі ОБЛАДНАННЯ.

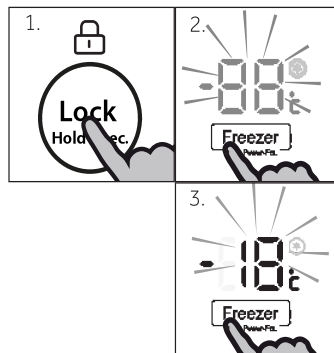

Примітка:

Встановлена температура зберігання у відділенні MyZone не може бути вище встановленої температури в холодильному відділенні.

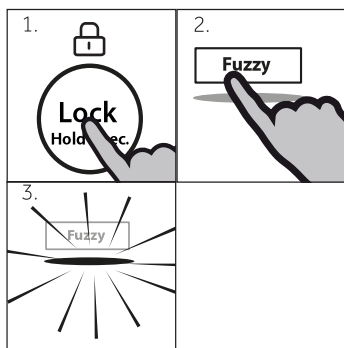

Гнучкий режим (Fuzzymode)

У гнучкому режимі (Fuzzymode) пристрій може автоматично регулювати температуру в залежності від температури навколишнього середовища і зміни температури в пристрої. Ця функція залишає руки повністю вільними.

1. Розблокуйте панель, натиснувши кнопку «G», якщо вона заблокована.
2. Натисніть кнопку «D» (Гнучкий режим «Fuzzy»). Прозвучить звуковий сигнал.
3. Загориться індикатор «f» і функція активується.

Повторюючи вищевказані кроки або вибравши іншу функцію, цю функцію можна знов вимкнути.

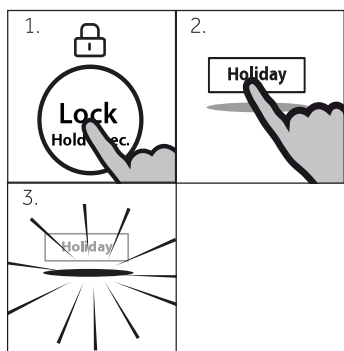

Режим відпустки

Ця функція встановлює постійну температуру холодильника на 17 °С.

Це дозволяє тримати дверцята порожнього холодильника закритою, не викликаючи утворення запаху або цвілі протягом тривалої відсутності (наприклад, під час відпустки). Інші відсіки дозволяють встановлювати власні налаштування.

1. Розблокуйте панель, натиснувши кнопку «G», якщо вона заблокована.
2. Натисніть кнопку «E» (Відпустка). Прозвучить звуковий сигнал.
3. Загориться індикатор «E» і функція активується.

Повторюючи вищевказані кроки або вибравши іншу функцію, цю функцію можна знов вимкнути.



УВАГА!

При активізації функції "Відпустка" в холодильнику не можна зберігати продукти. Температура + 17 °С занадто висока для зберігання їжі.

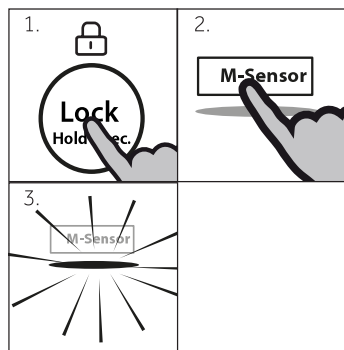

Датчик руху

З включеною функцією, дисплей автоматично включається, якщо перед приладом буде зафіксовано рух.

1. Розблокуйте панель, натиснувши кнопку «G», якщо вона заблокована.
2. Натисніть кнопку «F» (Датчик руху) Прозвучить звуковий сигнал.
3. Загориться індикатор «f» і функція активується.

Повторюючи вищевказані кроки або вибравши іншу функцію, цю функцію можна знов вимкнути.

Функція «Швидке охолодження»

Увімкніть функцію «Швидке охолодження», якщо необхідно зберігати більшу кількість продуктів (наприклад, після покупки). Функція «Швидке охолодження» прискорює охолодження свіжих продуктів і захищає продукти, які вже зберігаються, від небажаного потепління. Заводське налаштування температури — від 0 до + 1 °С.

1. Розблокуйте панель, натиснувши кнопку «G», якщо вона заблокована.
2. Утримуйте кнопку «A» (Холодильник) протягом 3 секунд.
3. Загориться індикатор «al» і функція активується.

Повторюючи вищевказані кроки або вибравши іншу функцію, цю функцію можна знов вимкнути.)

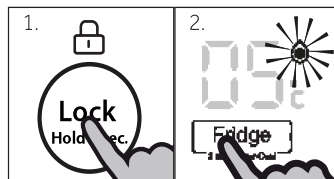

Примітка:

- ▶ Ця функція буде автоматично вимкнена при досягненні заданої температури (від 0 до 1 °С). Потім прилад буде працювати при температурі, що була встановлена раніше.
- ▶ Температура охолодження не може бути встановлена, якщо активована функція «Швидке охолодження».

Функція «Швидка заморозка»

Свіжу їжу слід якомога швидше заморозити. Це збереже кращу поживну цінність, зовнішній вигляд і смак. Функція «Швидка заморозка» прискорює заморозку свіжих продуктів і захищає продукти, які вже зберігаються, від небажаного потепління. Якщо Вам потрібно заморозити велику кількість їжі за один раз, рекомендується встановити функцію «Швидка заморозка» за 12 годин до використання морозильної камери. Заводське налаштування температури нижче -24 °С.

1. Розблокуйте панель, натиснувши кнопку «G», якщо вона заблокована.
2. Утримуйте кнопку «C» (Морозильна камера) протягом 3 секунд.
3. Загоряється індикатор «cl», і функція активується.

Повторюючи вищевказані кроки або вибравши іншу функцію, цю функцію можна знов вимкнути.)

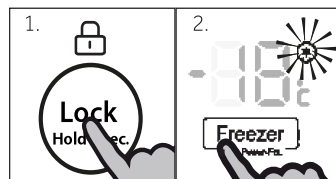

Примітка:

Функція «Швидка заморозка» автоматично вимкнеться при досягненні заданої температури. Потім прилад буде працювати при температурі, що була встановлена раніше.

Поради щодо зберігання свіжих продуктів

Зберігання в холодильному відділенні

- ▶ Підтримуйте температуру в холодильній камері нижче 5 °С.
- ▶ Гарячу їжу необхідно охолодити до кімнатної температури, перш ніж прибирати її на зберігання в холодильник.
- ▶ Харчові продукти, що зберігаються в холодильнику, повинні бути вимиті і висушені перед зберіганням.
- ▶ Приготовлені для зберігання в холодильнику продукти необхідно герметично закрити, щоб уникнути появи неприємних запахів або зміни смакових властивостей.
- ▶ Не зберігайте надмірну кількість харчових продуктів. Залишайте простір між продуктами, щоб забезпечити їх обтікання холодними повітряними потоками для кращого і більш однорідного охолодження.
- ▶ Продукти, які використовуються щодня, повинні зберігатися на передній частині полиці.
- ▶ Залиште зазор між продуктами і внутрішніми стінками холодильника, щоб забезпечити вільний рух повітря. Особливо, не варто поміщати продукти впритул до задньої стінки: вони можуть примерзнути до неї. Уникайте прямого контакту харчових продуктів (особливо маслянистих або кислих) з внутрішнім покриттям холодильника, оскільки масло/кислота можуть роз'їдати облицювання. Видаляйте маслянисті і кислотні плями відразу після виявлення.
- ▶ Розморожуйте заморожені продукти в холодильному відсіку. Таким чином, ви можете використовувати заморожені продукти для зниження температури в холодильному відсіку і заощаження енергії.
- ▶ Процес визрівання таких фруктів і овочів, як кабачки, дині, папайя, банани, ананаси тощо, може бути прискорений в холодильнику. Тому зберігати їх в холодильнику не рекомендується. Однак перебування в холодильнику протягом певного періоду може сприяти дозріванню нестиглих плодів. Цибуля, часник, імбир та інші коренеплоди також повинні зберігатися при кімнатній температурі.
- ▶ Неприємний запах в холодильнику — це ознака того, що щось пролилося і необхідне миття. См. розділ ДОГЛЯД І МИТТЯ
- ▶ Різні продукти харчування повинні розміщуватися в різних зонах холодильника в залежності від їх властивостей:



Примітка:

Будь ласка, дотримуйтесь відстані більше 10 мм між їжею і повітропроводом або датчиком, щоб забезпечити охолоджуючий ефект.

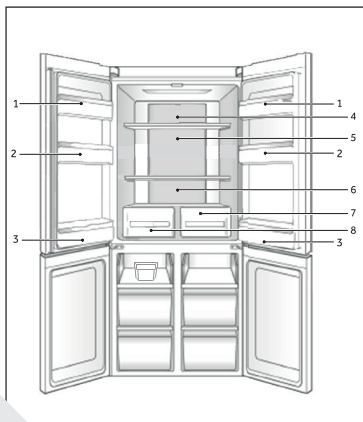

1. Вершкове масло, сир тощо.
2. Яйця, консерви, приправи тощо
3. Напої та бутельовані продукти.
4. Соління, консерви тощо
5. М'ясні продукти, закуски, макаронні вироби, консерви, молоко, тофу, молочні продукти тощо.
6. Приготоване м'ясо, сосиски тощо.
7. Ящик сухої зони: масла, шоколад
8. Ящик вологої зони: Фрукти, овочі, салати тощо.

Зберігання в морозильній камері

- ▶ Підтримуйте температуру в морозильній камері в районі $-18\text{ }^{\circ}\text{C}$.
- ▶ За 24 години до заморожування увімкніть функцію «Швидкої заморозки»; для невеликої кількості продуктів досить 4—6 годин.
- ▶ Гарячу їжу необхідно охолодити до кімнатної температури, перш ніж прибирати її на зберігання в морозильну камеру.
- ▶ Розділені на невеликі порції продукти заморожуються швидше, і їх буде легше розморозити і приготувати. Рекомендована маса кожної порції становить не більше 2,5 кг.
- ▶ Рекомендується упакувати їжу перед тим, як помістити її в морозильну камеру. Зовнішня частина упаковки повинна бути сухою, щоб уникнути склеювання пакетів між собою. Пакувальні матеріали повинні бути без запаху, герметичними, неотруйними і нетоксичними.
- ▶ Щоб уникнути перевищення терміну зберігання, вкажіть дату заморожування, термін зберігання та найменування продукту на упаковці згідно з допустимими строками зберігання різних харчових продуктів.

УВАГА! Кислоти, луги, солі тощо можуть пошкодити внутрішнє покриття морозильної камери. Не слід розмішувати продукти, що містять ці речовини (наприклад, морську рибу), безпосередньо на внутрішній поверхні морозильної камери. Солону воду, що потрапила в морозильну камеру, потрібно негайно видалити, а поверхню відмити.

- ▶ Не перевищуйте терміни зберігання продуктів харчування, рекомендовані виробниками. З морозильної камери слід діставати тільки необхідну кількість продуктів.
- ▶ Розморожені продукти необхідно використовувати в короткий термін. Розморожену їжу не можна заморожувати повторно, якщо тільки вона не була попередньо приготовлена, в іншому випадку вона втратить смакові властивості.
- ▶ Не слід поміщати надмірну кількість свіжих продуктів в морозильну камеру. Інформація щодо продуктивності морозильної камери міститься в розділі ТЕХНІЧНІ ДАНІ або на інформаційній таблиці про вашу модель холодильника.
- ▶ Продукти можуть зберігатися в морозильному відсіку при температурі не менше $-18\text{ }^{\circ}\text{C}$ протягом 2—12 місяців в залежності від їх властивостей (наприклад, м'ясо: 3-12 місяців, овочі: 6-12 місяців)
- ▶ При заморожуванні свіжих продуктів уникайте їх контакту з вже замороженими продуктами. Ризик відтавання!

При зберіганні спочатку заморожених продуктів, будь ласка, дотримуйтесь цих рекомендацій:

- ▶ Завжди дотримуйтесь вказівок виробників щодо термінів зберігання. Не перевищуйте цих термінів!
- ▶ Намагайтеся, щоб між покупкою і зберіганням був мінімальний проміжок часу, щоб зберегти якість продукції.
- ▶ Купуйте заморожені харчові продукти, що зберігаються при температурі $-18\text{ }^{\circ}\text{C}$ або нижче.
- ▶ Уникайте покупки товарів, на упаковці яких є лід або іній — це вказує на те, що продукти могли бути раніше частково розморожені і заморожені повторно. Коливання температури негативно впливають на якість їжі.



Примітка:

- ▶ Дотримуйтесь відстані не менше 10 мм між їжею і повітропроводом, щоб забезпечити охолоджуючий ефект.

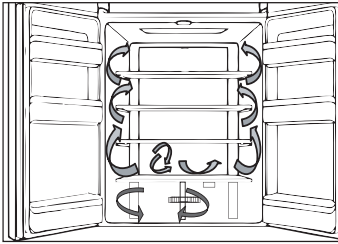

Багатопотокова система охолодження

Холодильник оснащений багатопотоковою системою охолодження, коли форсунки холодного повітря розташовані на рівні кожної полиці. Це допомагає підтримувати рівномірну температуру, щоб довше зберігати свіжість ваших продуктів.

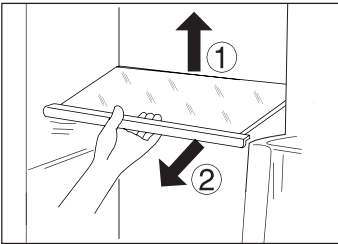

Регульовані полиці

Висота полиць може бути скоригована відповідно до ваших потреб у зберіганні.

1. Щоб перемістити полицю, спершу витягніть її, для чого підніміть задній край полиці (1) і витягніть її назовні (2).
2. Щоб встановити полицю назад, помістіть її в утримувачі з обох сторін і проштовхніть до упору назад до тих пір, поки задня частина полиці не буде зафіксована всередині пазів в стінках камери.



Примітка:

Переконайтеся, що всі краї полиць розташовані на одному рівні.

Відсік MyZone

Пристрій оснащений відсіком MyZone. Залежно від мети можна вибрати бажану температуру в ньому. Температура зберігання може регулюватися від -20°C до $+5^{\circ}\text{C}$:

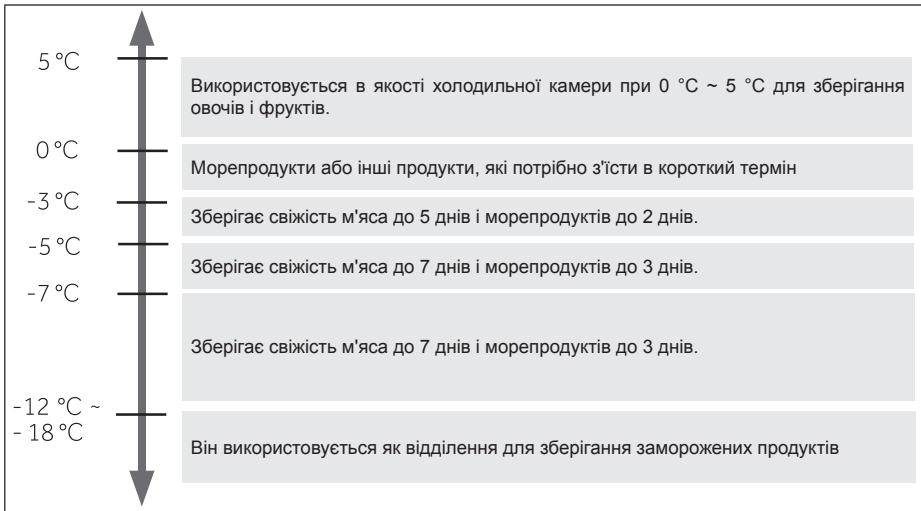

Для налаштування ящика MyZone керуйтеся розділом ВИКОРИСТАННЯ.



Примітка:

- ▶ Через різний вміст води в м'ясі, деякі види м'яса з великим вмістом вологи замерзають при температурах нижче 0 °С. Тому «свіже нарізане» м'ясо повинно зберігатися в відсіку MyZone при температурі не нижче 0 °С.
- ▶ Чутливі до холоду фрукти, такі як ананаси, авокадо, банани, грейпфрути; овочі, такі як картопля, баклажани, боби, огірки, кабачки і помідори, а також твердий сир не повинні зберігатися у відсіку MyZone.
- ▶ Коли відсік MyZone буде використовувється в якості морозильної камери, шум і енергоспоживання холодильника збільшаться.

Ящик вологої зони

У цьому відсіку рівень вологості становить близько 85%. Вона контролюється автоматично системою і підходить для зберігання фруктів, овочів, салатів тощо.



HUMIDITYZONE™

Ящик сухої зони

В цьому відсіку рівень вологості дуже низький, цей ящик підходить для зберігання сухих продуктів з низьким вмістом води, як, наприклад, олія, жири та масла або шоколад.



DRYZONE™

Знімні дверні полиці

Дверні полиці можна зняти на час мийки: Візьміть полку руками з обох сторін, підніміть її вгору (1) і витягніть (2). Щоб поставити полицю на місце, виконайте зазначені вище кроки в зворотному порядку.

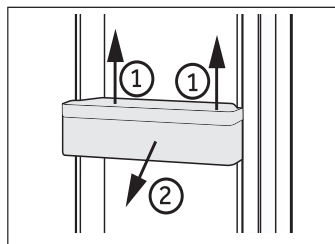

Знімний ящик морозильної камери

Для зняття висувного ящика витягніть його в максимальному розмірі (1), підніміть і зніміть (2).

Щоб поставити полицю на місце, виконайте зазначені вище кроки в зворотному порядку.

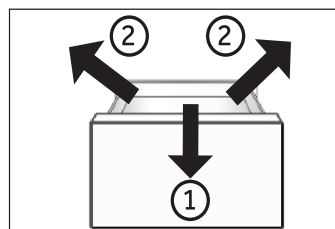

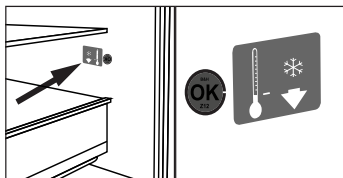

ДОДАТКОВО: Індикатор оптимальної температури «ОК»

Індикатор оптимальної температури «ОК» може використовуватися для встановлення температури нижче +4 °С. Поступово зменшіть температуру холодильника, якщо індикатор не показує «ОК».



Примітка:

Після включення пристрою може знадобитися до 12 годин для досягнення оптимальних температур.

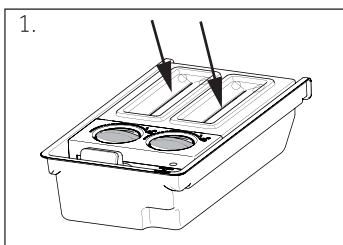

1.

Набір для приготування кубиків льоду

1. Налийте свіжу питну воду в кожен форму для приготування льоду, орієнтуючись на відмітку шкали на внутрішній стороні мірної чашки, не перевищуйте позначки.



Примітка:

Не допускайте попадання води в область між двома кнопками, інакше кнопки можуть замерзнути і кубики льоду не зможуть випасти в контейнер для зберігання.

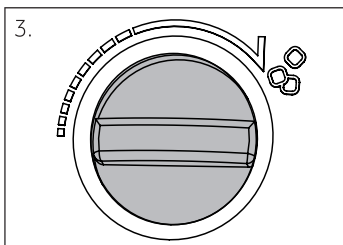

3.

2. Помістіть форму у верхнє відділення морозильної камери.
3. Після того, як вода замерзне, дістаньте форму для льоду з пристрою і поверніть кнопку рукою. Кубики льоду автоматично випадуть в контейнер. Зніміть кришку і дістаньте кубики.

Динамічна антибактеріальна технологія (АВТ)

Пристрій використовує тривимірну технологію збереження свіжості, яка може продовжити час зберігання свіжих фруктів і овочів.

Підсвічування

При відкритті дверей запалюється внутрішня світлодіодне підсвічування. Робота підсвічування не залежить від інших налаштувань приладу.

**УВАГА!**

Перед очищенням вимкніть пристрій від мережі.

Очищення

Пристрій необхідно мити, коли в ньому немає або майже немає продуктів.

В цілях технічного обслуговування і запобігання неприємного запаху їжі пристрій слід мити кожні чотири тижні.

**УВАГА!**

- ▶ Не слід мити пристрій за допомогою жорстких щіток, дротяних губок, прального порошку, бензину, амілацетата, ацетону та інших подібних органічних розчинів, кислотних або лужних розчинів. Щоб уникнути пошкоджень використовуйте спеціальні засоби для миття холодильника.
- ▶ Під час очищення не розпорошуйте воду на пристрій і не обливайте його водою.
- ▶ Не використовуйте розпилювач води або пар для очищення пристрою.
- ▶ Не слід мити холодні скляні полиці гарячою водою. Різкий стрибок температури може привести до появи тріщин на склі.
- ▶ Не торкайтеся внутрішньої поверхні морозильної камери, особливо мокрими руками, бо руки можуть примерзнути до такої поверхні.
- ▶ У разі, якщо відбулося розморожування або зігрівання, перевірте стан заморожених продуктів.

- ▶ Необхідно постійно підтримувати чистоту ущільнювачів дверей.
- ▶ Промийте внутрішню частину і корпус пристрою губкою, змоченою в розчині теплої води з нейтральним миючим засобом.
- ▶ Змийте миючий засіб і витріть насухо м'якою ганчіркою.
- ▶ Використовувати суху тканину очищення перемикачів, світлодіодів та інших електричних або електронних частин.
- ▶ Забороняється мити будь-які частини пристрою в посудомийній машині.
- ▶ Зачекайте не менше 5 хвилин перед повторним включенням пристрою, оскільки часті запуски можуть пошкодити компресор.

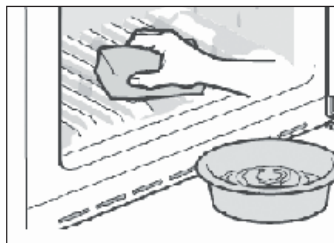
**Очищення набору для приготування кубиків льоду**

1. Дістаньте набір з морозильника.
2. Зніміть кришку (А) і (В).
3. Вимийте форми для приготування льоду теплою водою з рідким миючим засобом. Ретельно сполосніть залишки мильного розчину.
4. Закрийте кришки, наповніть контейнери питною водою і покладіть пристрій назад в пристрій.

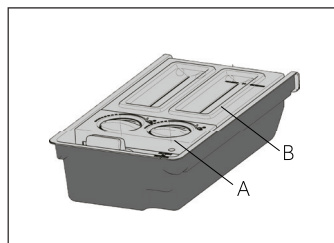

Розморожування

Розморожування холодильника і морозильної камери виконується автоматично; ручне управління не потрібно.

Заміна світлодіодних ламп



УВАГА!

Не замінюйте світлодіодну лампочку самостійно, вона має бути замінена тільки виробником або уповноваженим сервісним агентом.

В якості джерела світла виступає світлодіод, який характеризується низьким енергоспоживанням і тривалим терміном служби. У разі несправності, зверніться в службу підтримки. Див. розділ ОБСЛУГОВУВАННЯ КЛІЄНТІВ.

Характеристики ламп:

Відділення	Напруга	макс. потужність
Верхня лампа холодильника	12 В	2 по 2 Вт.
Задня лампа холодильника	12 В	1 на 10 Вт.
Морозильна камера	12 В	1 на 1,8 Вт
Відсік My Zone	12 В	1 на 1,8 Вт

Невикористання протягом тривалого періоду

Якщо прилад не використовується протягом тривалого періоду часу, і ви не будете використовувати режим відпустки або функцію відключення холодильника, то:

- ▶ Витягніть продукти.
- ▶ Від'єднайте шнур живлення.
- ▶ Вимийте пристрій, як описано вище.
- ▶ Не закривайте двері холодильника і морозильних камер, щоб запобігти появі неприємних запахів усередині.



Примітка:

Вимикайте пристрій тільки в разі крайньої необхідності.

Переміщення пристрою

1. Витягніть всі продукти і від'єднайте шнур живлення.
2. Зафіксуйте полки та інші рухомі частини в холодильному відсіку і морозильної камери за допомогою клейкої стрічки.
3. Не нахильте холодильник більш ніж на 45°, щоб не пошкодити систему охолодження.



УВАГА!

- ▶ Не піднімайте пристрій за ручки.
- ▶ Ніколи не кладіть пристрій горизонтально на землю.

Багато проблем, що виникають, можна вирішити самостійно без особливих знань. У разі виникнення проблеми ознайомтеся з усіма представленими можливостями і дотримуйтеся інструкцій нижче, перш ніж звертатися в службу післяпродажного обслуговування. Див. розділ ОБСЛУГОВУВАННЯ КЛІЄНТІВ.



УВАГА!

- ▶ Перед проведенням технічного обслуговування вимкніть пристрій і від'єднайте штекер від розетки.
- ▶ Електрообладнання має обслуговуватися виключно кваліфікованими електриками, оскільки неправильний ремонт може призвести до значних пошкоджень в подальшому.
- ▶ Щоб уникнути небезпеки, пошкоджене обладнання повинно замінюватися тільки виробником або особами з аналогічною кваліфікацією.

Проблема	Можлива причина	Можливий спосіб вирішення
Не працює компресор.	<ul style="list-style-type: none"> • Вилка живлення не під'єднана до електричної розетки. • Пристрій знаходиться в циклі розморожування 	<ul style="list-style-type: none"> • Під'єднайте вилку живлення до електричної розетки. • Це нормально для автоматичного розморожування
Прилад працює часто або працює протягом занадто тривалого періоду часу.	<ul style="list-style-type: none"> • Всередині або зовні занадто висока температура. • Пристрій не працює протягом певного періоду часу. • Дверцята або ящик пристрою нещільно закриті. • Дверцята або ящик занадто часто відкривалися або були відкриті протягом тривалого часу. Встановлена занадто низька температура морозильної камери. • Ущільнювач дверей або ящика забруднений, зношений, тріснутий або нестикований. • Не забезпечується необхідна циркуляція повітря. 	<ul style="list-style-type: none"> • У цьому випадку більш тривала робота пристрою вважається нормою. • Для повного охолодження пристрою зазвичай потрібно від 8 до 12 годин. • Закрийте дверцята або ящик і переконайтеся, що пристрій розташований на рівній поверхні, і що продукти або контейнери не створюють перешкоду при закритті дверей. • Не відкривайте дверцята або ящик занадто часто. • Встановіть більш високу температуру, поки не буде досягнута задовільна температура холодильника. Для забезпечення стабільної температури холодильника потрібно 24 години. • Вимийте ущільнювач дверцят і ящика або замініть його за допомогою служби підтримки клієнтів. • Забезпечте достатню вентиляцію.
Внутрішня частина холодильника забруднена і/або має неприємний запах.	<ul style="list-style-type: none"> • Необхідно вимити внутрішню частину холодильника. • У холодильнику зберігається продукт, що має сильний запах. 	<ul style="list-style-type: none"> • Вимийте внутрішню частину холодильника. • Ретельно оберніть продукт.

Проблема	Можлива причина	Можливий спосіб вирішення
Усередині пристрою недостатньо холодно.	<ul style="list-style-type: none"> Встановлена занадто висока температура. В холодильнику зберігаються надто теплі продукти. Одночасно зберігається занадто багато продуктів. Продукти розташовані занадто близькі один до одного. Дверцята або ящик пристрою нещільно закриті. Дверцята або ящик занадто часто відкривалися або були відкриті протягом тривалого часу. 	<ul style="list-style-type: none"> Встановіть температуру заново. Завжди охолоджуйте продукти перед тим, як покласти їх в холодильник. Зберігайте в холодильнику невелику кількість продуктів. Залиште проміжок між кількома продуктами, щоб забезпечити потік повітря. Закрийте дверцята або ящик. Не відкривайте дверцята або ящик занадто часто.
Усередині пристрою недостатньо холодно.	<ul style="list-style-type: none"> Встановлена занадто низька температура. Активована функція «Швидка заморозка» або вона працює занадто довго. 	<ul style="list-style-type: none"> Встановіть температуру заново. Вимкніть функцію «Швидка заморозка».
Утворення вологи всередині холодильної камери.	<ul style="list-style-type: none"> Занадто теплий і вологий клімат. Дверцята або ящик пристрою нещільно закриті. Дверцята або ящик занадто часто відкривалися або були відкриті протягом тривалого часу. Контейнери для харчових продуктів або рідин залишені відкритими. 	<ul style="list-style-type: none"> Встановіть більш високу температуру. Закрийте дверцята або ящик. Не відкривайте дверцята або ящик занадто часто. Дайте гарячій їжі охолонути до кімнатної температури і накрийте продукти і рідини.
На зовнішній поверхні холодильника або між дверцятами і ящиком накопичується волога.	<ul style="list-style-type: none"> Занадто теплий і вологий клімат. Дверцята або ящик закриті нещільно. Холодне повітря в пристрої і тепле повітря зовні конденсуються. 	<ul style="list-style-type: none"> Це нормально при вологому кліматі і зміниться при зменшенні вологості. Переконайтеся, що дверцята і ящик щільно закриті.
Сильний лід і відкладення інею в морозильній камері.	<ul style="list-style-type: none"> Продукти не були упаковані належним чином. Дверцята або ящик пристрою нещільно закриті. Дверцята або ящик занадто часто відкривалися або були відкриті протягом тривалого часу. Ущільнювач двері або ящика забруднений, зношений, тріснутий або нестикований. Правильному закриттю двері або ящика заважає щось всередині. 	<ul style="list-style-type: none"> Завжди ретельно упакуйте продукти. Закрийте дверцята або ящик. Не відкривайте дверцята або ящик занадто часто. Вимийте ущільнювач дверцят або ящика, або замініть його. Переставте полиці, дверні стійки або внутрішні контейнери, щоб закрити дверцята або ящик.
Бічні сторони шафи і дверна рейка нагріваються.	<ul style="list-style-type: none"> - 	<ul style="list-style-type: none"> Це нормальне явище.

Проблема	Можлива причина	Можливий спосіб вирішення
При роботі пристрій видає нехарактерні звуки.	<ul style="list-style-type: none"> • Пристрій розташований не на рівній поверхні. • Пристрій торкається якогось предмета, що знаходиться поруч. 	<ul style="list-style-type: none"> • Пристрій розташований не на рівній поверхні. • Пристрій торкається якогось предмета, що знаходиться поруч.
Чути легкий звук, схожий на звук проточної води.	<ul style="list-style-type: none"> • - 	<ul style="list-style-type: none"> • Це нормальне явище.
Чути звуковий сигнал.	<ul style="list-style-type: none"> • Відкриті дверцята холодильного відсіку для зберігання. 	<ul style="list-style-type: none"> • Закрийте дверцята або вимкніть сигналізацію вручну.
Чути слабкий гул.	<ul style="list-style-type: none"> • Працює антиконденсаційна система. 	<ul style="list-style-type: none"> • Це природно і запобігає конденсації.
Внутрішнє освітлення або система охолодження не працюють.	<ul style="list-style-type: none"> • Вилка живлення не під'єднана до електричної розетки. • Порушена подача електроживлення. • Світлодіодна лампочка не горить. 	<ul style="list-style-type: none"> • Під'єднайте вилку живлення до електричної розетки. • Перевірте електроживлення в приміщенні. Зателефонуйте в місцеву енергозбутову компанію! • Зверніться в службу підтримки для заміни лампочки.

Припинення подачі енергії

У разі вимкнення електроенергії продукти залишаються гарантовано холодними протягом приблизно 7 годин. Дотримуйтеся наведених нижче порад при тривалому припиненні подачі енергії, особливо влітку:

- ▶ Відкривайте дверцята або ящик якомога рідше.
- ▶ Не кладіть в пристрій додаткові продукти харчування під час припинення подачі енергії.
- ▶ Якщо було попереднє повідомлення про вимкнення електроенергії, а тривалість припинення подачі живлення становить більше 7 годин, зробіть трохи льоду і покладіть його в контейнер в верхню частину холодильної камери.
- ▶ Відразу після припинення подачі енергії необхідно перевірити продукти.
- ▶ У міру того, як температура в холодильнику буде підвищуватися під час припинення подачі енергії або іншого збою, термін зберігання і харчова якість продуктів будуть знижуватися. Будь-які продукти, які розморожуються, повинні або відразу вживатися, або готуватися і знову заморожуватися (коли це доречно), щоб запобігти виникненню небезпеки для здоров'я.

Функція пам'яті при припиненні подачі енергії

Після відновлення подачі енергії пристрій продовжує роботу з тими ж налаштуваннями, які були встановлені перед вимкненням живлення.

Розпакування



УВАГА!

- ▶ Пристрій важкий. Завжди повинні бути задіяними щонайменше дві людини.
- ▶ Зберігайте всі пакувальні матеріали в недоступному для дітей місці і викидайте їх у безпечний для навколишнього середовища спосіб.
- ▶ Вийміть пристрій з упаковки.
- ▶ Зніміть всі пакувальні матеріали.

Зовнішні умови

Температура в приміщенні повинна бути між 10 °C і 38 °C, так як вона може впливати на температуру всередині приладу і його енергоспоживання. Забороняється встановлювати пристрій поруч з іншими тепловипромінюючими пристроями (духовими шафами, холодильниками) без ізоляції.

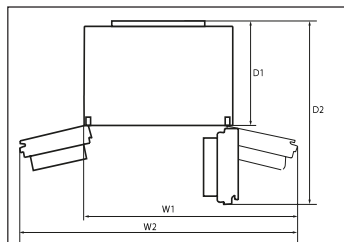

Вимоги до простору

Необхідний простір при відкритих дверях:

W1 = 1215 мм

W2 = 1520 мм

D1 = 650 мм

D2 = 1130 мм



Схема вентиляції в розрізі

Для забезпечення достатньої вентиляції приладу з міркувань безпеки необхідно дотримуватися вимог до необхідних вентиляційних поперечних перерізів. Вирівнювання пристрою

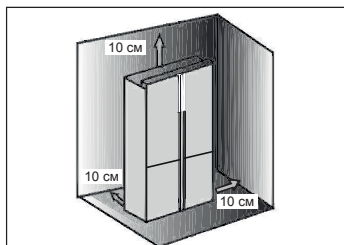
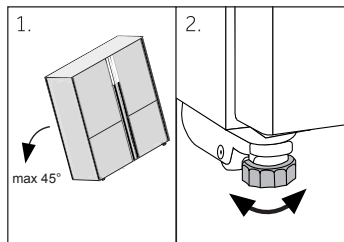

Пристрій слід розміщувати на плоскій і суцільній поверхні.

1. Нахиліть прилад трохи назад.
2. Встановіть ніжки на необхідний рівень.

Переконайтеся, що відстань до стіни на стороні шарніра не менше 100 мм, щоб дверцята відкривалися належним чином.

3. Стабільність можна перевірити, по черзі натискаючи на діагоналі. Легке погойдування повинно бути однаковим в обох напрямках. В іншому випадку рама може деформуватися; в результаті можлива розгерметизація дверних ущільнювачів. Легкий нахил назад полегшує закриття дверцят.

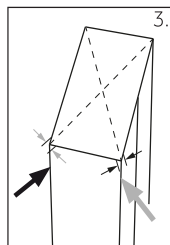

Точне регулювання дверей

Якщо двері знаходяться не на одному рівні, ця невідповідність може бути усунена наступним чином:

А) Використання регульованої ніжки

Щоб підняти або опустити регульовальну ніжку, поверніть її в напрямку, вказаному стрілкою.

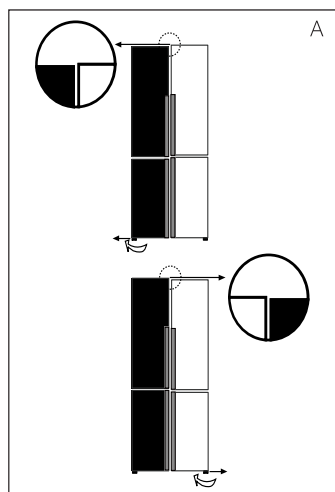

Б) Використання розпірок

- ▶ Відкрийте верхню дверцята і підніміть її.
- ▶ Акуратно закріпіть прокладку (знаходиться в сумці з додатковими частинами) в білому пластиковому кільці середньої петлі вручну або використовуючи плоскогубці. Не дряпайте і не пошкодуйте двері.

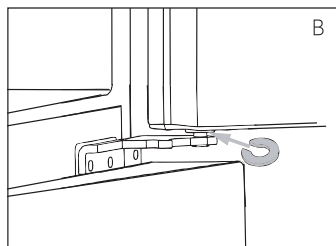

Примітка:

При подальшому використанні холодильника може статися зміщення дверцята через тяжкість продуктів, що зберігаються. В такому випадку відрегулюйте положення дверцят відповідно до наведених вище методів.

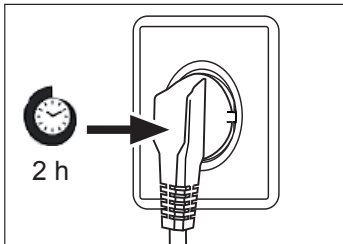

Час очікування

Масило, яке не потребує обслуговування, знаходиться в капсулі компресора. Це мастило може проходити через систему закритих труб під час похилого транспортування. Перед під'єднанням пристрою до джерела живлення вам необхідно почекати 2-5 годин, щоб мастило повернулося до капсули.

Під'єднання до мережі живлення

Перед кожним під'єднанням перевірте:

- ▶ джерело живлення, розетка й запобіжник відповідають заводській табличці.
- ▶ розетка заземлена, додаткові розгалужувачі або подовжувачі не використовуються.
- ▶ вилка і розетка строго відповідають одна одній.

Вставте вилку до правильно встановленої розетки.



Примітка:

Щоб уникнути ризику служба підтримки клієнтів повинна замінити пошкоджений шнур живлення (див. гарантійний талон).

Пристрій відповідає вимогам ЄС № 1060/2010

Торгова марка	Haier
Ідентифікатор моделі	HTF-610DM7RU
Категорія моделі	Холодильник з морозильною камерою
Клас енергоефективності	A++
Річне споживання енергії (кВт год/рік) ¹⁾	337
Об'єм холодильної камери (л)	420
Об'єм морозильної камери (л) ****	88
Оцінка	
Об'єм камери My zone (л)	88
Система Frostfree	У наявності
Час збільшення температури (год.)	18
Холодопродуктивність (кг/24 год.)	10
Кліматичний клас	
Цей пристрій призначений для використання при температурі навколишнього середовища від 10 °С до 38 °С.	SN-N-ST
Рівень шуму (дБ(А) на 1 пВт)	40
Тип конструкції	Окремо стоячий

¹⁾ на основі стандартних результатів випробувань протягом 24 годин. Фактичне споживання енергії буде залежати від того, як пристрій використовується і де він знаходиться.

Додаткові технічні дані

Напруга і частота	220-240 В, 50 Гц
Вхідний струм (А)	2
Головний запобіжник (А)	16
Холодоагент	R600a
Габарити (Г/Ш/В у мм)	1900/908/750
Вага, нетто (кг)	133



Поради щодо економії енергії

- ▶ Переконайтеся, що забезпечена достатня вентиляція пристрою (див. розділ ВСТАНОВЛЕННЯ).
- ▶ Не встановлюйте пристрій у зоні потрапляння прямих сонячних променів або поблизу джерел тепла (наприклад, плит або обігрівачів).
- ▶ Уникайте надмірно низької температури всередині пристрою. Чим нижче температура виставлена засобами управління пристрою, тим більше витрата енергії.
- ▶ Функції типу «Швидкого розморожування» призводять до більшого споживання енергії.
- ▶ Дозвольте теплій їжі охолонути, перш ніж поміщати її всередину пристрою.
- ▶ Відкривайте дверцята пристрою на максимальньо короткий час.
- ▶ Не слід переповнювати камери, щоб не створювати перешкод потоку повітря.
- ▶ Уникайте потрапляння повітря всередину упаковки харчових продуктів.
- ▶ Щоб дверцята закривалися правильно, їх ущільнювачі повинні міститися в чистоті.
- ▶ Розморожуйте заморожені продукти в холодильнику або у відділенні MyZone, встановивши температуру -3°C .

Служба підтримки клієнтів

Ми рекомендуємо звертатися в службу підтримки клієнтів компанії «Хайер», а також використовувати оригінальні запасні частини. Якщо у вас виникли проблеми з вашою побутовою технікою, спочатку ознайомтеся з розділом «Усунення несправностей».

Якщо ви не знайшли вирішення проблеми, будь ласка, зверніться:

— до вашого офіційного дилера або

— до нашого колл-центру:

8-800-250-43-05 (РФ),

8-10-800-2000-17-06 (РБ),

00-800-2000-17-06 (Узбекистан)

0-800-501-157 (Україна)

— на сайт www.haier-europe.com, де виможете залишити заяву на обслуговування, а також знайти відповіді на поширені запитання.

Звертаючись до нашого сервісного центру, будь ласка, підготуйте наступну інформацію, яку ви зможете знайти на паспортній табличці та в чеку:

Модель _____

Серійний номер _____

Дата продажу _____



Також, будь ласка, перевірте наявність гарантії та документів про продаж.

Важливо! Відсутність на приладі серійного номеру унеможливорює для виробника ідентифікацію приладу і, як наслідок, його гарантійне обслуговування. Забороняється видаляти з приладу заводські ідентифікуючі таблички. Відсутність заводських табличок може стати причиною відмови від виконання гарантійних зобов'язань.

Даний документ може бути змінено без попереднього повідомлення. Виробник залишає за собою право вносити зміни в конструкцію й комплектацію виробу без додаткового повідомлення.

Повідомляємо Вам, що наша продукція сертифікована на відповідність обов'язковим вимогам відповідно до чинного законодавства України. Інформацію по сертифікації наших приладів, дані про номер сертифіката/декларації про відповідність та строк його дії, Ви також можете отримати в Службі підтримки клієнтів.

Найегөнімдерін сатып алғаныңыз үшін ризашылық білдіреміз.

Қолдану алдында осы нұсқауды мұқият оқып шығыңыз. Нұсқаулық құрылғының барынша тиімді пайдаланылуына және қауіпсіз, дұрыс орнатылуына, пайдалануына және қызмет көрсетуіне көмектесетін маңызды ақпаратты қамтиды.

Сіз әрқашан құрылғының қауіпсіз және дұрыс пайдалану үшін, оны пайдалануға болады, сондықтан ыңғайлы жерде осы нұсқаулықты сақтаңыз.

Егер де сіз құрылғыны сатуды шешсеңіз, Құрылғыны тартпас бұрын немесе жылжитқан кезде үйдің жаңа иелері оны қалдыру, сондай-ақ өтуге және жаңа иесіне осы нұсқаулық құрылғы және қауіпсіздік ескертулерімен оқып-таныс бола аласыз.



Шартты белгілер

Назар аударыңыз - қауіпсіздік техникасы жөніндегі маңызды ақпарат



Жалпы ақпарат және кеңестер



Экологиялық ақпарат



Көдеге жарату

Қоршаған ортаны және адамдардың денсаулығын қорғауға көмектесіңіз. Қаптамасын көдеге жарату үшін оларды тиісті контейнерлерге орналастырып салыңыз. Электр және электронды құрылғылардың қалдықтарын көдеге жаратуға көмектесіңіз. Осы таңбамен белгіленген құрылғыларды тұрмыстық қалдықтармен бірге тастамаңыз. Өнімді жергілікті қайта өңдеу қондырғысына тапсырыңыз немесе жергілікті үкімет кеңсесіне хабарласыңыз.



НАЗАР АУДАРЫҢЫЗ!

Жарақат алу немесе тұншығу қаупі бар!

Хладагенттер мен наздарды арнаулы тәсілдерімен көдеге жарату керек болады. Қоқысқа тастамас бұрын, хладагент контурлық құбырларының зақымдалмағанына көз жеткізіңіз. Құрылғыны желіден ажыратыңыз. Желілік көбілді кесіп алып, оны көдеге жаратыңыз. Балалар мен үй жануарлары ішіне құлыпталмағандықтан, науаларды және жәшіктерін, сондай-ақ есік ілгегі мен тығыздағыштарын алып тастаңыз.

Қауіпсіздік жайлы ақпарат	4
Арналуы бойынша пайдалану	8
Бұйымның сипаттамасы	9
Басқару панелі	10
Пайдаланылуы	11
Жабдықтар	18
Күтім жасау және тазалау	21
Ақаулықтарды жою	23
Орнатылуы	26
Техникалық сипаттамалары	29
Энергияны үнемдеу бойынша кеңестер	30
Сервистік қызмет көрсету	31

Жинақтамалары

Осы тізімге сәйкес керек-жарақтар мен құжаттамаларды тексеріңіз:



Өндіруші алдын ала ескертусіз бұйымды жобалау мен жабдықтауға өзгерістер енгізуге құқылы.

Құрылғыны алғаш іске қосардың алдынан мынадай қауіпсіздік жөніндегі ұсыныстарды оқып шығыңыз!



НАЗАР АУДАРЫҢЫЗ!

Алғаш пайдаланар алдынан

- ▶ Тасымалдау кезінде бүлінген жерлері болмауына көз жеткізіп алыңыз.
- ▶ Барлық орауыштарды алып, оны балалардың қолы жетпейтін жерде сақтаңыз.
- ▶ Орнату алдында хладагент тізбегінің максималды тиімділігін қамтамасыз ету үшін кемінде екі сағат күтіңіз.
- ▶ Құрылғының ауыр салмағын ескере отырып, оған барлық манипуляцияларды кемінде екі адам орындауы керек.

Орнату

- ▶ Құрылғыны жақсы желдетілетін жерге қою керек. Құрылғы үстінде және айналасында кемінде 10 см бос орын болуы керек.
- ▶ Құрылғыны дымқыл жерлерге немесе суды шашырататын жерлерге қоюға тыйым салынады. Судың және шаштардың шашырауын жұмсақ, таза шүберекпен сүртіп, кептіріңіз.
- ▶ Құрылғыны тікелей күн сәулелеріне немесе жылу көздеріне (мысалы, пештер немесе жылытқыштар) жақын орнатпаңыз.
- ▶ Құрылғыны өлшемі мен мақсатына сәйкес келетін жерге орнатыңыз және реттеңіз.
- ▶ Құрылғыдағы желдету саңылауларын жабып тастаушы болмаңыз.
- ▶ Құрылғыны тікелей күн сәулелеріне немесе жылу көздеріне (мысалы, пештер немесе жылытқыштар) жақын орнатпаңыз. Сәйкестілік болмаған жағдайда электрикке жүгініңіз.
- ▶ Құрылғы 220-240 В, 50 Гц ауыспалы тоқпен қуаттау көзінен жұмыс істейді. Кернеудің қалыпты ауытқуы құрылғы жұмысын бастауға немесе температура реттегішіне немесе компрессорға зақым келтіруі мүмкін немесе жұмыс кезінде қалыпты шуыл туындауы мүмкін. Бұл жағдайда автоматты реттегішті орнату қажет болады.
- ▶ Бірнеше коннекторлар мен ұзартқыш сымдары бар адаптерді пайдаланбаңыз.
- ▶ Кәбіл тоңазытқыштың аяғының астына қалып қоймағандығына көз жеткізіңіз. Қуаттау кәбілін басушы болмаңыз.



НАЗАР АУДАРЫҢЫЗ!

- ▶ Жекелеген қолжетімді жерсіндірілген розетканы қолданыңыз. Құрылғыны жерсіндіру керек болады. Құрылғыны орнатқаннан кейін, штепсельдік ұш ашады.
- ▶ Хладагенттің контурын бүлдіріп алмаңыз.

Күнделікті пайдалану

- ▶ Бұл құрылғыны 8 жастан асқан балалар және физикалық, сенсорлық немесе ақыл-ой қабілеті шектеулі немесе тәжірибе мен білім жетіспейтін адамдар, егер олар қадағалауымен жасаса немесе құрылғыны қауіпсіз пайдалану туралы нұсқаулар берілсе және мүмкін қауіптерді түсінетін болса .
- ▶ 3 жасқа толмаған балаларды құрылғыға жақын ұстаңыз - егер олар тұрақты бақылауда болмаса.
- ▶ Балаларға құрылғымен ойнауға рұқсат берілмейді.
- ▶ Егер газ тәрізді хладагент немесе құрылғының жанында жанатын басқа да газ ағыны газдың ағып кететін құбырының газ клапанын жауып тастаса, есіктер мен терезелерді ашыңыз және тоңазытқыштың немесе басқа құрылғының қуат сымын розеткадан суырмаңыз.
- ▶ Құрылғы қоршаған ортаны қорғаудың белгілі бір температурасы бойынша жұмыс істейтініне назар аударыңыз: 10 бастап 38 °С дейін. Белгіленген диапазоннан жоғары немесе төмен температурада ұзақ уақытқа орналасу ақауларға әкелуі мүмкін.
- ▶ Сумен байланыста туындаған құлау немесе электр тоғымен зақымданудың алдын алу үшін тоңазытқышта тұрақсыз заттарды (ауыр заттар, суға толтырылған ыдыстар) қоймаңыз.
- ▶ Есіктің сөрелерінен тартушы болмаңыз. Бұл жағдайда есік бүгілуі мүмкін, бөтелке стенді ұзартылуы мүмкін және құрылғының үстіне ұшып кетуі мүмкін.
- ▶ Есіктерді тек қана тұтқасынан ұстапы ашыңыз және жабыңыз. Есіктер мен есіктер мен корпус арасындағы аралық өте тар. Жарақаттар болмау үшін ол жерлерге саусақ сұғушы болмаңыз. Тоңазытқыштың есігін ашқанда немесе жауып тұрған кезде, онымен бірге балаларға тиіп кетпеуін қадағалаңыз.



НАЗАР АУДАРЫҢЫЗ!

- ▶ Құрылғыда немесе жанына тұтанатын, жарылғыш немесе коррозияға қарсы материалдарды сақтамаңыз немесе пайдаланбаңыз.
- ▶ Құрылғының ішінде дәрілік, бактериологиялық немесе химиялық заттарды сақтаушы болмаңыз. Бұл құрылғы тұрмыстық құрылғы болып табылады. Қатты температураны қажет ететін материалдарды сақтау ұсынылмайды.
- ▶ Тоңазытқышта сұйықтықтарды бөтелкелерде немесе қалайы банктерде (жоғары сапалы ерітінділерді қоспағанда), әсіресе газдалған сусындарда сақтауға тыйым салынады, өйткені мұздатылған кезде контейнерлер жарылып кетеді.
- ▶ Мұздатқыш камераның ішінде температура көтерілсе, тағамның жағдайын тексеріңіз.
- ▶ Тоңазытқыш бөлімшеде соншалықты төмен температура орнатып қоймаңыз. Минус температурасы жоғары баптаулар деңгейде болуы мүмкін. Назар аударыңыз: Бөтелкелер жарылып кетуі мүмкін.
- ▶ Мұздатылған тағамды ылғалды қолмен ұстамаңыз (қолғап киіңіз). Мұздатқыштан шығарғаннан кейін бірден жеміс мұзын қолданбаңыз. Үсіп қалу қатері бар. АЛҒАШҚЫ ЖӨРДЕМ: дереу түрде алып кеп салқын ағын судың астында ұстау керек. Жұлып алуға тырыспаңыз!
- ▶ Жұмыста, әсіресе дымқыл қолмен, мұздатқыш бөліктің ішін ұстамаңыз, себебі қолдар бетке қатып қалуы мүмкін.
- ▶ Қуат үзілуі немесе жуу алдында құрылғыны электр желісінен ажыратыңыз. Құрылғыны қайта қосудан бұрын кем дегенде 5 минут күтіңіз, себебі жиі басталатын компрессорға зақым келтіруі мүмкін.
- ▶ Өндірушімен ұсынылған түрге жатпайтын болса, азық-түліктерді сақтайтын бөліктерде электр құрылғыларды пайдаланбаңыз.

Техникалық қызмет көрсету және жуып-тазалау

- ▶ Балалар құрылғыны тек ересектердің қадағалауымен жууға немесе тазалауға болады.
- ▶ Тұрақты техникалық қызмет көрсетуді бастамас бұрын құрылғыны электр розеткасынан ажыратыңыз. Құрылғыны қайта қосудан бұрын кем дегенде 5 минут күтіңіз, себебі жиі басталатын компрессорға зақым келтіруі мүмкін.



НАЗАР АУДАРЫҢЫЗ!

- ▶ Құрылғыны розеткадан ажыратқанда, кабельді емес, ашаны ұстап тұрыңыз.
- ▶ Құрылғыны қатты щеткалармен, сымбұршақтармен, жуғыш ұнтақпен, бензинмен, амилацетатпен, ацетонмен және басқа да осындай органикалық ерітінділермен, қышқылдық немесе сілтілі ерітінділермен тазаламаңыз. Зақым келтірмеу үшін тоңазытқышты жууға арналған арнайы құралдарды пайдаланыңыз.
- ▶ Мұзды өткір заттармен соққылап түсіруші болмаңыз. Пластикалық бөліктерге зақым келтірмеу үшін, жылытқыштар мен шаш кептіргіштері, бу тазартқыштары немесе басқа жылу көздері сияқты бүріккіштер, электр жылытқыштар пайдаланбаңыз.
- ▶ Өндіруші ұсынғаннан басқаша, жібіту процесін жылдамдату үшін механикалық құрылғыларды немесе басқа құралдарды пайдаланбаңыз.
- ▶ Зақымдануды және электр тогының соғуын болдырмау үшін зақымдалған қуат кабелін өндіруші, қызмет көрсету орталығының өкілі немесе басқа білікті маман ауыстыру керек.
- ▶ Құрылғыны жөндеу, бөлшектеу немесе модификациясын өзгертуге тырыспаңыз. Жөндеу қажет болса, біздің тұтынушыларға қызмет көрсету бөліміне хабарласыңыз.
- ▶ Жану қаупін болдырмау үшін, сондай-ақ энергияны тұтынуды арттыру үшін құрылғының артқы жағындағы шаңды жылына кемінде бір рет сүртіңіз.
- ▶ Тазалау кезінде құрылғыны суды спрейді және оны сумен бүркіңіз.
- ▶ Құрылғыны тазалау үшін су бүріккішін немесе бу тазалағышын қолданбаңыз.
- ▶ Салқындап тұрған шыны сөрелерін ыстық сумен жуушы болмаңыз. Температураның мезеттік өзгеруі шыныда сызаттар пайда болуына апарып соқтырады.



НАЗАР АУДАРЫҢЫЗ! Газтәрізді хладагент

Құрылғының құрамында тез тұтанатын хладагент изобутан (R600a) бар. Тасымалдау немесе орнату кезінде хладагент контурының зақымдалмағанына көз жеткізіңіз. Хладагент ағып кетуі көздің жарақатына немесе салқындатқышты жануы мүмкін. Егер зақым пайда болса, құрылғыға өрт көздерін жеткізбеңіз, бөлмені жақсы желдетіңіз, құрылғының немесе басқа құрылғылардың қуат кабельдерін **қоспаңыз** немесе ажыратпаңыз. Клиенттерді сүйемелдеу қызметіне жүгініңіз.

Хладагент көзіңізге түсіп кетсе, дереу ағынды сумен шайып, дереу көз маманы окулиске хабарласыңыз.)



Тұтанғыш материалдың жануын болдырмау үшін сақтық шараларын орындаңыз.

НАЗАР АУДАРЫҢЫЗ: Құрылғыны орнатқан кездерде оның шнуры басылып қалмауына немесе қысылып қалмауына көз жеткізіңіз.

НАЗАР АУДАРЫҢЫЗ: Құрылғының артқы жағындағы портативті розеткаларды немесе тасымалы қуат көздерін салмаңыз.

Арналуы бойынша пайдалану

Осы құрылғы тамақ өнімдерін салқындатуға және қатыруға арналған. Ол тек үйде және ұқсас орталарда, дүкендерде, кеңселерде және басқа да жұмыс бөлмелеріндегі тағамдар сияқты қолдануға арналған; фермер қожалықтары мен қонақ үйлер, мотельдер және «төсек-таңғы ас» типіндегі басқа да осындай үй-жайлар, сондай-ақ тамақтандыру компанияларында. Ол коммерциялық немесе өнеркәсіптік пайдалануға арналмаған.

Құрылғыдағы өзгертулер немесе өзгертулерге жол берілмейді. Арналуы бойынша қолданбау қауіпті және кепілдіктің жоғалуына әкелуі мүмкін.

Стандарттар мен сертификаттар **CE**

Бұл құрылғы CE таңбасын беретін сәйкес үйлестірілген стандарттармен қолданылатын ЕО нұсқауларының талаптарына сәйкес келеді.



НАЗАР АУДАРЫҢЫЗ!

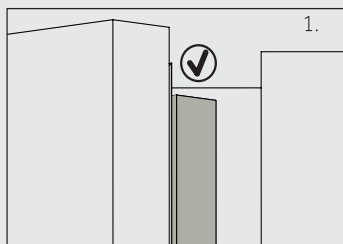

1.

Есікті жапқан кезде, сол жақ есіктегі тік есіктің рейкалы жолы ішке қарай кіргізілуі керек (1).

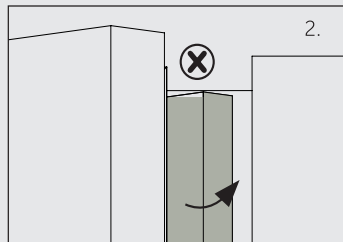

2.

Егер сіз сол есікті жауып тастасаңыз және вертикальды есік рельстен шыға алмасаңыз (2), алдымен оны иілуіңіз керек, әйтпесе есік тірегі бекітуші білікке немесе оң жақ есікке тиетін болады. Бұл рейканың бүлінуіне немесе жылыстауға апарып соқтырады.

Раманың ішінде қыздыратын түтікшесі болады. Бұл жерде бетінің температурасы сәл көтеріледі, бұл қалыпты және тоңазытқыш жұмысына әсер етпейді.



Ескерту:

Техникалық өзгерістер мен модельдік айырмашылықтарға байланысты, осы нұсқаулықтағы кейбір суреттер сіздің модельден өзгеше болуы мүмкін.

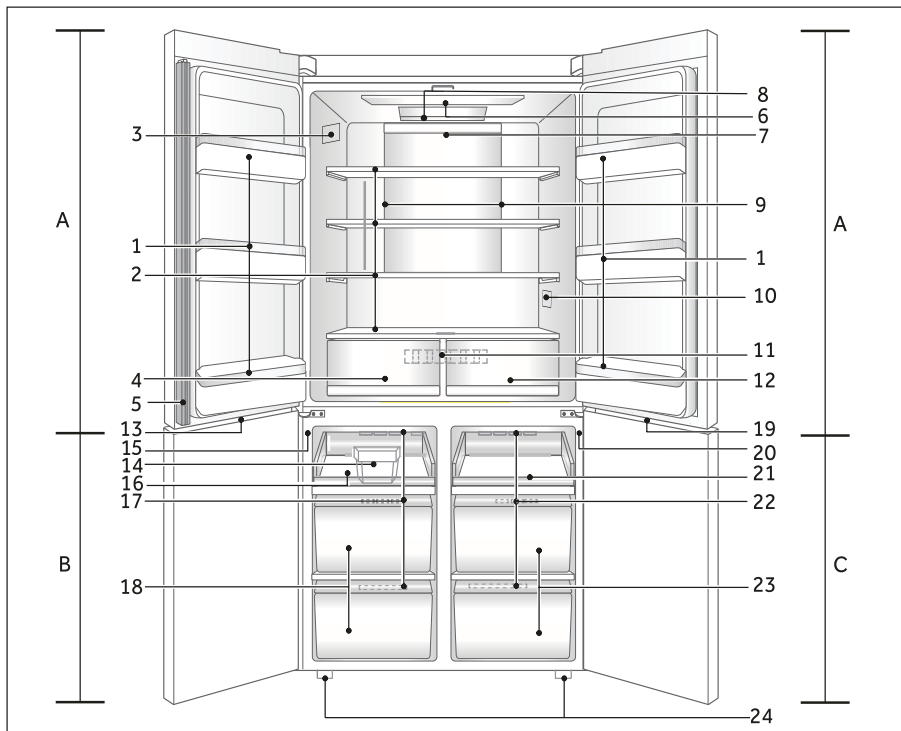
**А: Тоңазыту бөлімшесі**

- 1 Бөтелкелер қыстырғыш, есіктің жақтауы
- 2 Шыны сөрелер
- 3 Техникалық деректері жазылған зауыттық тақташасы
- 4 Дымқыл аймақ жәшігі
- 5 Есіктегі рейка
- 6 Төбедегі жарықшам
- 7 Артқы жарықшам
- 8 Динамикалық бактерияларға қарсы (АВТ)
- 9 Ауаөткізгіш және (панельдің артында)
- 10 Температураның индикаторы (опция)
- 11 Ауа өткізгіш (жәшіктердің артында)
- 12 Құрғақ аймақ жәшігі

В: Мұздатқыш камера

- 13 Мұздатқыш камераның жарықдиодты шамы
- 14 Мұзға арналған қасығымен мұзға арналған қалып
- 15 Шамды сөндіргіш
- 16 Мұздатқыш лоток
- 17 Ауа өткізгіш
- 18 Мұздатқыш камерада сақтауға арналған жәшік

С: MyZone бөлімшесі

- 19 MyZone бөлімшесінің жарықдиодты шамы
- 20 Шамды сөндіргіш
- 21 Лоток
- 22 Ауа өткізгіш
- 23 MyZone жәшігі
- 24 Реттелмелі аяқтар

Басқару панелі

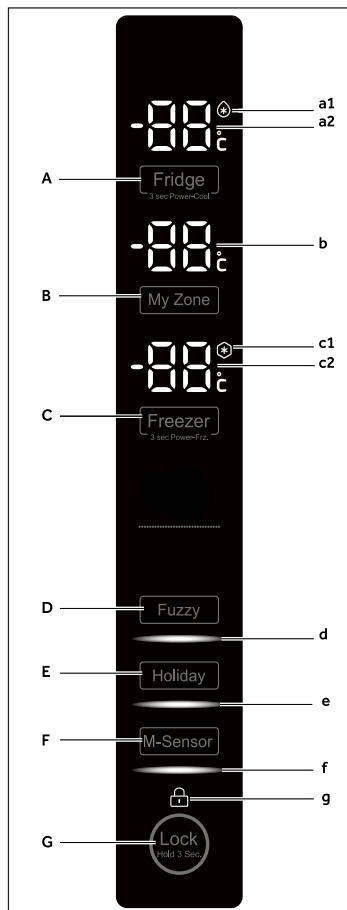

Батырмалар:

- A «Тоңазытқыш камера» батырмасы
- B «MyZone» батырмасы
- C «Мұздатқыш камера» батырмасы
- D Икемді режим батырмасы (Fuzzymode)
- E Демалыс режимінің батырмасы
- F «Қозғалыс датчигі» батырмасы
- G Басқару панелін бұғаттау батырмасы

Индикаторлар:

- a1 «Жылдам тоңазыту» функциясы
- a2 Тоңазыту бөлімшесіндегі температура
- b MyZone бөлімшесіндегі температура
- c1 «Жылдам мұздату» функциясы
- c2 Тоңазыту бөлімшесіндегі температура
- d Икемді режим (Fuzzymode)
- e Демалыс режимі
- f Қозғалыс режимі
- g Панельді бұғаттау

Алғаш пайдаланар алдынан

- ▶ Барлық орам материалдарын алып тастаңыз, оларды балалардың қолы жетпейтін жерде сақтаңыз және қоршаған ортаға зиян тигізбеңіз.
- ▶ Құрылғының ішін және сыртына суды және жуғыш затты тағамдық құрылғыға қоймас бұрын жуыңыз.
- ▶ Құрылғы тегістеліп, жуылғаннан кейін оны қуат көзіне қоспас бұрын кем дегенде 2-5 сағат күтіңіз. ОРНАТУ бөлімін қараңыз.
- ▶ Өнімдерді жүктемес бұрын, камералар үшін жоғары параметрлерін орнатыңыз. Жылдам мұздату функциясы мұздатқышты тез суытуға көмектеседі.
- ▶ Тоңазыту бөлімшесінің, мұздату бөлімшесінің және MyZone бөлімшелерінің температуралары автоматты түрде тиісінше 4 °C, -18 °C және -6 °C деңгейлерінде орнатылады. Бұл ұсынылатын баптаулар. Керек болғанда өз қалауыңызша температураны қолмен өзгерте аласыз. ТЕМПЕРАТУРАНЫ РЕТТЕУ бөлімін қараңыз.

Сенсорлық пернелер

Басқару панеліндегі түймелер саусақты жеңіл соққымен жауап беретін сенсорлық пернелер болып табылады.

Құрылғыны өшіру және қосу

Құрылғы қуат көзіне қосқаннан кейін ғана жұмыс істейді.

Құрылғы алғаш рет қосылғанда, мұздатқыш және мұздатқыш камералардың нақты температурасы көрсетіледі. Дисплей жыпылықтайтын болады. Егер есік жабық болса, 30 секунд өткенде ол сөнеді.

Бәлкім, панельді бұғаттау белсенді болып тұр.



Ескерту:

- ▶ Құрылғы алдын ала мынадай ұсынылатын температураларға бапталынған 4 °C (тоңазыту бөлімшесі), -18 °C (мұздату бөлімшесі) және -6 °C (MyZone бөлімшесі). Қалыпты қоршаған орта жағдайында температураны орнатудың қажеті жоқ.
- ▶ Егер құрылғы қуат көзінен ажыратылғаннан кейін қайта қосылса, оңтайлы температураға жету үшін 12 сағатқа дейін уақыт кетуі мүмкін.

Өшірердің алдынан құрылғының камерасын толықтай босатыңыз. Құрылғыны өшіру үшін розеткадан қуаттау шнурын суырып тастаңыз.

Панельді бұғаттау және кері бұғаттау



Ескерту:

Есіктер жабылған және ешбір батырмасы 30 секунд бойы басылмаса, басқару панелі автоматты түрде құлыпталады. Кез-келген параметрлерді орнату үшін басқару панелі ашылуы керек.

- ▶ Барлық элементтерді кездейсоқ іске қосу үшін «G» батырмасын 3 секунд ұстап тұрыңыз. Оятқыш қоңырауы іске қосылады және тиісті «g» индикаторы көрсетіледі; Панельді жарықтандыру. Панельдің құлпы іске қосылған кезде батырма басылған кезде белгіше жыпылықтайды. Өзгерту орындалмай тұр.
- ▶ Кері бұғаттау үшін осы батырманы қайталап басыңыз.



Күту режимі

Дисплей экраны перне басылғаннан кейін 30 секундтан кейін автоматты түрде өшеді. Дисплей автоматты түрде бұғатталады. Кез келген пернені басқанда немесе кез келген есікті ашқанда (индикатор дисплей экранында жанбаса) автоматты түрде жанады.

Жұмыс режимін таңдаңыз

Құрылғыны теңшеудің келесі екі тәсілінің бірін таңдау қажет болуы мүмкін:

1) Икемді режим (Fuzzymode)

Икемді режимде (Fuzzymode) құрылғы температура параметрлерін қоршаған ортаның температурасына және құрылғы ішіндегі температураның өзгеруіне сәйкес автоматты түрде реттей алады. Арнайы талаптарыңыз болмаса, біз икемді режимді пайдалануды ұсынамыз «Fuzzymode» («режим Fuzzymode» бөлімін қараңыз).

2) Қолмен реттеу режимі:

Белгілі бір өнімді қолмен сақтау үшін құрылғының температурасын реттегізіз келсе, температураны басқару пернесін пайдаланып температураны орнатуға болады (ТЕМПЕРАТУРАНЫ РЕТТЕУ бөлімі)).



Есіктердің ашылғандығы жайлы ескерту сигналы

Тоңазытқыштардың бірінің есіктері 1 минуттан артық уақытқа ашылғанда, есік ашу сигналын естисіз. Дабыл есік жабылғанда немесе басқару панелі қозғалғанда өшуі мүмкін. Егер есік 7 минуттан артық ашық қалса, тоңазытқыш ішіндегі жарық және басқару панелінің артқы жарығы автоматты түрде өшеді.

Температураны реттеу

Төмендегі факторлар ішкі температураға әсер етеді:

- ▶ Қоршаған ортаның температурасы
- ▶ Есіктің ашылу жиілігі
- ▶ Сақталатын өнімдердің көлемі
- ▶ Құрылғыны орнату

Тоңазытқыштағы температураны реттеп алыңыз

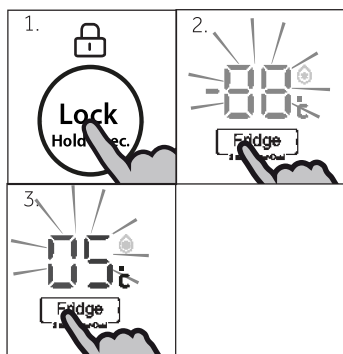

1. «G» батырмасын басып, егер ол бұғаттаулы болса, панельді кері бұғаттаңыз ашыңыз.
2. Тоңазытқыш камераны таңдау үшін «A» (тоңазытқыш) батырмасын басыңыз. Дыбыстық сигнал беріліп, индикатор жыпылықтайды «a2». Тоңазытқыш бөлігінде нақты температура көрсетіледі.
3. Тоңазыту камерасында керекті температураны орнату үшін «A» батырмасын басыңыз. Пернені басқан сайын дыбыстық сигнал естіледі. Температура минималды деген 1 °C бастап (1 °C) максималдыға дейін жоғарылайды (9 °C). Тоңазытқыштағы нағыз деген температура 4 °C сұрайды. Анағұрлым төмен температуралар — бұл энергияны бекер жұмсау.

Егер 5 секунд ішінде ешқандай батырмасы басылмаса, параметр автоматты түрде расталады.

Мұздатқыш камерадағы температураны реттеу

1. «G» батырмасын басып, егер ол бұғаттаулы болса, панельді кері бұғаттаңыз ашыңыз.
2. Мұздату камерасын таңдау үшін «C» (Тоңазыту камерасы) батырмасын басыңыз. Дыбыстық сигнал шығады және индикатор жыпылықтайды «с2». Мұздату камерасында нақты температура орнатылатын болады.
3. Мұздатқыштың температурасын орнату үшін «C» (Мұздатқыш) батырмасын басыңыз. Пернені басқан сайын дыбыстық сигнал естіледі. Температура максималды 1 °C бастап минималды (-15 °C) дейін төмендетіледі (-24 °C). Мұздату камерасындағы нағыз деген температура -18 °C құрайды. Анағұрлым төмен температуралар — бұл энергияны бекер жұмсау.

Егер 5 секунд ішінде ешқандай батырмасы басылмаса, параметр автоматты түрде расталады.

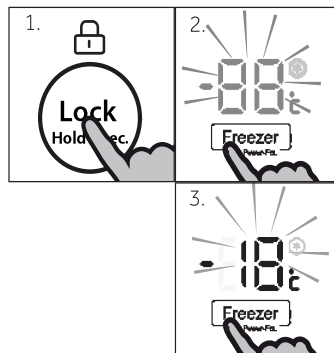

Ескерту:

Кез-келген басқа функция белсендірілсе, тиісті бөліктегі температура реттелмейді (жылдам мұздату, жылдам салқындату, температура режимі немесе "Fuzzy mode" режимі) немесе дисплей құлыптаулы жағдайда. Тиісті көрсеткіш жыпылықтап, дыбыстық сигнал береді.

MyZone бөлімшесінде температураны реттеу

1. «G» батырмасын басып, егер ол бұғаттаулы болса, панельді кері бұғаттаңыз ашыңыз.
2. MyZone бөлімшесін таңдау үшін «B» (MyZone) батырмасын басыңыз. Дыбыстық сигнал шығады.
3. Индикатор «b» жыпылықтайды. MyZone бөлімшесінде нақты температура көрсетіледі. MyZone бөлімшесінде температураны орнату үшін «B» батырмасын басыңыз. Пернені басқан сайын дыбыстық сигнал естіледі. Температура ең төменгі -18 °C-тан ең жоғары +5 °C-қа дейін 1 °C қадамдарында дәйекті түрде артады. Пайдалы кеңестер алу үшін ЖАБДЫҚТАР бөлімінен қараңыз.

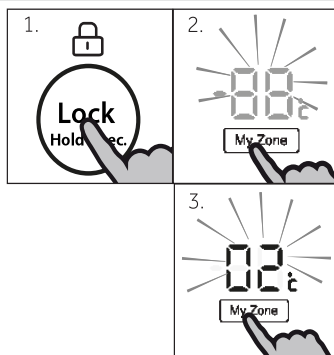

Ескерту:

MyZone бөлігіндегі қойылған сақтау температурасы тоңазытқыш камерасындағы белгіленген температурадан жоғары болуы мүмкін.

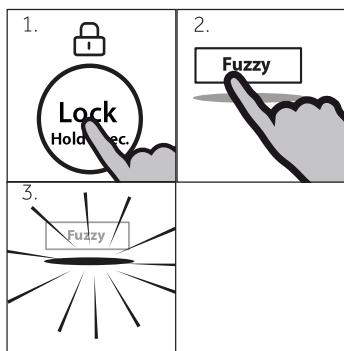

Икемді режим (Fuzzymode)

Икемді режимде (Fuzzymode) құрылғы құрылғыдағы температура мен температураның өзгеруіне байланысты температураны автоматты түрде реттей алады. Бұл функция қолдарды барынша бос қалдыра алады.

1. «G» батырмасын басып, егер ол бұғаттаулы болса, панельді кері бұғаттаңыз ашыңыз.
2. «D» батырмасын басыңыз (Икемді режим «Fuzzy»). Дыбыстық сигнал шығады.
3. Индикатор «d» жанады да функция белсендіріледі. Жоғарыдағы қадамдарды қайталаңыз немесе басқа функцияны таңдасаңыз, бұл мүмкіндікті қайтадан өшіруге болады.

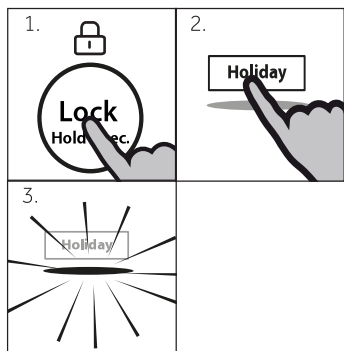

Демалыс режимі

Бұл функция тоңазытқыштың тұрақты температурасын 17 °C-қа дейін орнатады.

Бұл бос тоңазытқыштың есігін ұзақ уақыт болмаған кезде (мысалы, демалыс кезінде) иіс пен қалыптың пайда болуына жол бермей, жабылуы мүмкін. Басқа бөлімшелер өздерінің меншікті баптауларын орнатуға мүмкіндік береді.

1. «G» батырмасын басып, егер ол бұғаттаулы болса, панельді кері бұғаттаңыз ашыңыз.
2. «E» (Демалыс) батырмасын басыңыз. Дыбыстық сигнал шығады.
3. «E» индикаторы жанады да функция белсендіріледі. Жоғарыдағы қадамдарды қайталаңыз немесе басқа функцияны таңдасаңыз, бұл мүмкіндікті қайтадан өшіруге болады.



НАЗАР АУДАРЫҢЫЗ!

«Демалыс» функциясын іске қосқан кезде тағамды тоңазытқышта сақтау мүмкін емес. Температура +17 °C тамақтарды сақтау үшін тым жоғары болады.

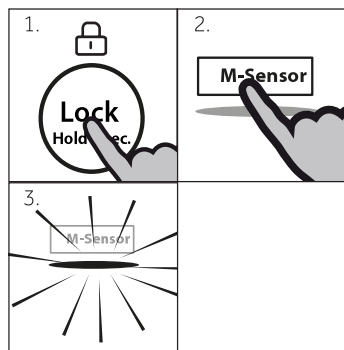

Қозғалыс датчигі

Функция қосылған кезде, құрылғының алдында қозғалыс анықталса, дисплей автоматты түрде қосылады.

1. «G» батырмасын басып, егер ол бұғаттаулы болса, панельді кері бұғаттаңыз ашыңыз.
2. «F» (Қозғалыс датчигі) батырмасын басыңыз. Дыбыстық сигнал шығады.
3. Индикатор «f» жанады да функция белсендіріледі. Жоғарыдағы қадамдарды қайталаңыз немесе басқа функцияны таңдасаңыз, бұл мүмкіндікті қайтадан өшіруге болады.

«Жылдам тоңазыту» функциясы

Қосымша өнімдерді (мысалы, сатып алғаннан кейін) сақтау қажет болса, "Жылдам тоңазыту" функциясын қосыңыз. "Жылдам тоңазыту" қызметі жаңа піскен тағамдарды салқындатуды жылдамдатады және сақталған тағамдарды қалаусыз жылудан қорғайды. Зауыттық температура бапталымы — 0 бастап +1°С дейін.

1. «G» батырмасын басып, егер ол бұғаттаулы болса, панельді кері бұғаттаңыз ашыңыз.
2. «A» (Тоңазытқыш) батырмасын 3 секунд бойы ұстап тұрыңыз.
3. Индикатор «a!» жанады да функция белсендіріледі. Жоғарыдағы қадамдарды қайталап немесе басқа функцияны таңдау арқылы бұл мүмкіндікті қайтадан өшіре аласыз.)

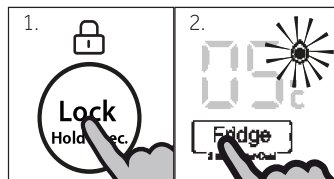

Ескерту:

- ▶ Бұл функция белгіленген температураға жеткенде (0-ден 1 ° C-қа дейін) автоматты түрде өшіріледі. Содан кейін құрылғы бұрын орнатылған температурада жұмыс істейді.
- ▶ "Жылдам тоңазыту" функциясы белсендіріліп қосылса, салқындату температурасын орнату мүмкін емес.

«Быстрая муздату» функциясы

Жаңа тағамдарды тезірек муздату керек. Бұл жақсы қоректік құндылықты, көріністі және дәмді сақтайды. «Жылдам муздату» функциясы жаңа піскен тағамды қатуды тездетеді және сақталған тағамды жағымсыз ыстықтан қорғайды. Бір уақытта тағамды көп мөлшерде муздату керек болса, муздатқышты пайдаланбас бұрын 12 сағат бұрын «Жылдам муздату» функциясын орнатуға кеңес беріледі. Температураны зауыттық бапталымы -24°С төмен.

1. «G» батырмасын басып, егер ол бұғаттаулы болса, панельді кері бұғаттаңыз ашыңыз.
2. «C» (Муздату камерасы) батырмасын 3 секунд бойы ұстап тұрыңыз.
3. Индикатор «c!» жанады да функция белсендіріледі. Жоғарыдағы қадамдарды қайталап немесе басқа функцияны таңдау арқылы бұл мүмкіндікті қайтадан өшіре аласыз.)

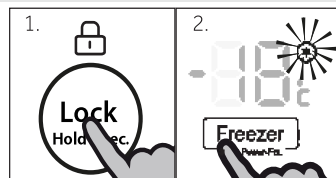

Ескерту:

- ▶ «Жылдам муздату» функциясы керекті температураға жеткен кезде автоматты түрде өшірілетін болады. Содан кейін құрылғы бұрын орнатылған температурада жұмыс істейді.

Балғын өнімдерді сақтау жөніндегі кеңестер

Тоңазыту бөлімшесінде сақтау

- ▶ Тоңазытқыш камерасындағы температураны 5 ° C төмен температурада ұстаңыз.
- ▶ Тоңазытқышта сақтауға дейін ыстық тамақты бөлме температурасына дейін салқындату керек.
- ▶ Тоңазытқышта сақталған азық-түлік өнімдерін жуу алдында және келтіру керек.
- ▶ Тоңазытқышта сақтауға дайындалса, жағымсыз иістердің пайда болуына немесе дәмнің өзгеруіне жол бермеу үшін өнімдер мөрленуі керек.
- ▶ Тым артық тағам өнімдерін сақтаушы болмаңыз. Өнімдер арасында бос орын қалдырып, суық ауа ағындары жақсы және біркелкі салқындату үшін ағып кетуін қадағалаңыз.
- ▶ Күнделікті пайдаланылатын азық-түліктер сөрөнің алдыңғы тұсына қарай сақталуы керек болады.
- ▶ Тегін ауа қозғалысын қамтамасыз ету үшін өнімдер мен тоңазытқыштың ішкі қабырғалары арасындағы бос орын қалдырыңыз. Атап айтқанда, артқы қабырғаға жақын бұйымдарды қоюға болмайды: олар соған қатып жабысып қалады. Тағамның (әсіресе майлы немесе қышқылдық) тоңазытқыштың ішкі қабатымен тікелей байланыста болудан аулақ болыңыз, себебі май / қышқыл төсенішті бүлдіруі мүмкін. Майлы және қышқыл дақтарды анықтаудан кейін бірден алыңыз.
- ▶ Мұздатылған тағамды тоңазытқыш бөлігінде жібітіңіз. Осылайша, мұздатылған тағамдарды тоңазытқыш бөлігіндегі температураны төмендету және энергияны үнемдеу үшін пайдалануға болады.
- ▶ Тоңазытқышта асқабақ, қауын, папайя - банан, ананас және т.б сияқты жемістер мен көкөністерді пісіру процесі тездетіледі. Сондықтан да, оларды тоңазытқышта сақтауға ұсынылмайды. Дегенмен, белгілі бір мерзімге тоңазытқышта болғанда, жетілмеген жемістердің пісуі мүмкін. Пияз, сарымсақ, имбирь және басқа тамырлық көкөністерін бөлме температурасында сақтау керек.
- ▶ Тоңазытқыштағы жағымсыз иіс - бұл бір нәрсе төгіліп, жуу қажет деген белгі. КҮТІМ ЖӘНЕ ЖУУ бөлімін қараңыз
- ▶ Тоңазытқыштың әртүрлі аймақтарында әртүрлі тағам өнімдері олардың қасиеттеріне байланысты орналастырылуы керек:



Ескерту:

Салқындату әсерін қамтамасыз ету үшін азық-түлік пен ауа өткізгіштері мен сенсорлары арасында кем дегенде 10 мм арақашықтық сақтаңыз.

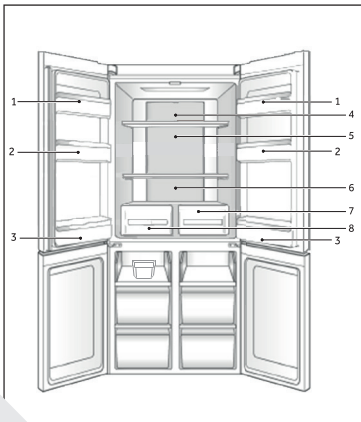

1. Сары май, ірімшік және т.б.
2. Жұмыртқалар, консервілер, астатымдар және т.б.
3. Сусындар мен бөтелкедегі өнімдер.
4. Тұздықтар, консервілер және т.б.
5. Ет өнімдері, тағамдар, макарон өнімдері, консервілер, сүт, тофу, сүт өнімдері және т.б.
6. Пісірілген ет, сосискалар және т.б.
7. Құрғақ аймақтың жәшігі: майлар, шоколад
8. Дымқыл аймақтың жәшігі: Жемістер, көкөністер, салаттар және т.б.

Мұздатқыш камерада сақтау

- ▶ Мұздатқыш камерадағы температураны -18°C температурасы шамасында ұстаңыз.
 - ▶ Мұздатудан 24 сағат бұрын «Жылдам мұздату» функциясын қосыңыз; Аз мөлшерде тағамдар сақтау үшін 4-6 сағат жеткілікті.
 - ▶ Ыстық тағамды мұздатқышқа сақтауға дейін бөлме температурасына дейін салқындату керек сосын салатын боласыз.
 - ▶ Өнімдердің кішкене бөліктеріне бөлініп, тезірек мұздатылған, олар мұздатылғаннан және пісіруден оңай болады. Әрбір ұсынылатын порцияның ұсынылатын салмағы 2,5 кг аспайды.
 - ▶ Тағамды мұздатқышқа қоймас бұрын оны жинауға кеңес беріледі. Сөмкені біріктірмеу үшін қаптаманың сыртқы бөлігі құрғақ болуы керек. Қаптама материалдары иіссіз, тығыздалған, улы емес және улы емес болуы керек.
 - ▶ Сақтау мерзімінен асып кетпеу үшін түрлі тағам өнімдерінің жарамдылық мерзіміне сәйкес орауыштағы мұздату күнін, сөренің қолданылу мерзімін және өнімнің атауын көрсетіңіз.
- НАЗАР АУДАРЫҢЫЗ!** Қышқылдар, сілтілер, тұздар және т.б. мұздатқыштың ішкі жабынын бүлдіруі мүмкін. Бұл заттардың құрамында (мысалы, теңіз балығы сияқты) бар тағамдарды мұздатқыштың ішіне тікелей бедерге тікелей қоймаңыз. Мұздатқышқа кірген тұзды су дереу алынып тасталады және бет тазартылады.
- ▶ Өндірушілер ұсынған тағамның жарамдылық мерзімінен асырмаңыз. Мұздатқыш камерадан қажетті өнімдер саны ғана болуы керек.
 - ▶ Жібiту өнiмдерi қысқа мерзiмде пайдаланылуы керек. Алдын ала әзiрленген болмаса, ерiтiлген тағамды бұрын дайындалмағанша қайтадан мұздатпаңыз, әйтпесе дәмдiк қасиеттерiн жоғалтады.
 - ▶ Мұздатқыш камерасына сонша артық шамада өнімдерді сала беруге болмайды. Мұздатқыштың жұмысы туралы ақпарат ТЕХНИКАЛЫҚ МАҒЛҰМАТТАР бөлімінде немесе тоңазытқыш үлгісіндегі ақпарат тақтайшасынан табуға болады.
 - ▶ Өнімдер 2-12 айдан кем емес -18°C температурада мұздатқыш бөлігінде олардың қасиеттеріне (мысалы, ет: 3-12 ай, көкөністер: 6-12 ай)
 - ▶ Жаңа піскен тағамды мұздатылған кезде, мұздатылған тағаммен байланыста болыңыз. Жібіп кету қаупі бар!

Бастапқыда мұздатылған өнімдерді сақтау кезінде мына ұсыныстарды орындаңыз:

- ▶ Өрқашан сақтау мерзіміне қатысты өндірушінің нұсқауларын орындаңыз. Сол мерзімдерден асырушы болмаңыз!
- ▶ Өнімнің сапасын сақтау үшін сатып алу мен сақтау арасында ең аз уақыт кезеңі болатынына көз жеткізуге тырысыңыз.
- ▶ Мұздатылған өнімдерді -18°C немесе одан төмен деңгейде сақтаңыз.
- ▶ Қаптамада мұз немесе аяз болған тауарларды сатып алмаңыз - бұл өнімнің бұрын жартылай еріген және мұздаған болуы мүмкін екенін білдіреді. Температурадағы іркілістер тағамның сапасына кері әсерін тигізе алады.



Ескерту:

- ▶ Салқындату әсерін қамтамасыз ету үшін азық-түлік пен ауа құбыры арасындағы кем дегенде 10 мм аралығын сақтаңыз.

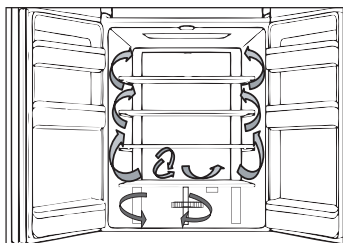

Көпағынды слақындрату жүйесі

Суық ауа саңылаулары әр сөре деңгейінде орналасқанда тоңазытқыш көп ағынды салқындрату жүйесімен жабдықталған. Бұл сіздің өнімдеріңіздің ұзағырақ болуын қамтамасыз ету үшін біркелкі температураны сақтауға көмектеседі.

Реттемелі сөрелер

Сөренің биіктігін сақтау қажеттіліктеріңізге сай реттеуге болады.

1. Сөрені жылжыту үшін алдымен сөренің артқы жиегін (1) көтеріп, сыртқа қарай тартып шығарыңыз (2).
2. Сөрені артқы жағына орнату үшін, оны екі жағынан да ұстағыштарға салып, сөренің артқы бөлігінің камераның қабырғаларына кіргізілгенше артқа қарай итеріңіз.

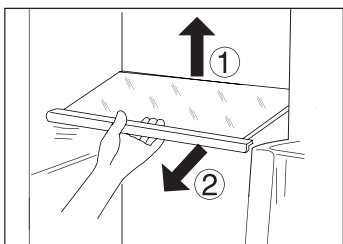

Ескерту:

Сөрелердің барлық шеттерінің бір деңгейде екеніне көз жеткізіңіз.

MyZone бөлімшесі

Бұл құрылғы MyZone бөлімшесімен жарақталған. Мақсатына қарай сіз қажетті температураны таңдай аласыз. Сақталу температурасы -18°C бастап $+5^{\circ}\text{C}$ дейін реттеле алады:

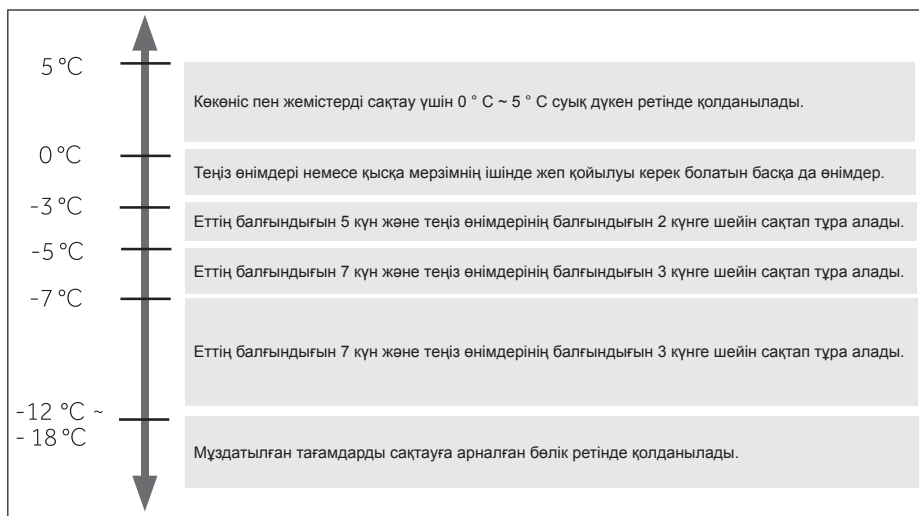

MyZone жәшігін баптап алу үшін ПАЙДАЛАНУ бөлімін басшылыққа алыңыз.



Ескерту:

- ▶ Еттегі судың әртүрлі мазмұнына байланысты жоғары ылғалдылықтағы етдің кейбір түрлері 0 °C-тан төмен температурада қатып қалады. Сондықтан да «балғын кесектелген» жас ет MyZone бөлімшесінде 0 °C төмен болмайтын температурада сақталуы керек.
- ▶ Суыққа сезімтал жемістер: ананас, авокадо, банан, грейпфрут; картоп, баклажан, бұршақ, қияр, қопсытқыш және қызанақ сияқты көкөністер, ал ірімшік сақталмауы керек MyZone бөлімшесінде ғана.
- ▶ MyZone бөлімшесі мұздатқыш ретінде пайдаланылатын болады, тоңазытқыштың шуы мен қуат тұтынуы артады.

Дымқыл аймақ жәшігі

Бұл бөлімшедегі ылғалдылық деңгейі шамамен 85% құрайды. Бұл жүйе автоматты түрде бақыланады және жемістерді, көкөністерді, салаттарды және т.б. сақтауға жарамды.



HUMIDITYZONE™

Құрғақ аймақ жәшігі

Бұл бөлмеде ылғалдылық деңгейі өте жақсы, бұл қорапта май мөлшері аз, құрғақ өнімдерді сақтауға болады, мысалы, май, майлар немесе шоколад.



DRYZONE™

Алынбалы-салынбалы есіктегі сөрелер

Есік сөрелерін жууға арналған уақытты алуға болады: Сөрені екі жағынан қолыңызбен алыңыз, көтеріңіз (1) және тартып шығарыңыз (2).

Сөрөнi орнына қою үшін, жоғарыдағы қадамдарды керi ретпен орындаңыз.

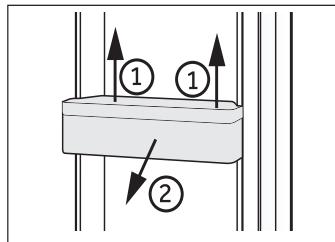

Мұздатқыш камераның суырмалы жәшігі

Суырманы алып тастау үшін оны ең үлкен мөлшеріне (1) шығарып, оны көтеріп алыңыз (2).

Қорапты ауыстыру үшін жоғарыдағы қадамдарды керi тәртіпте орындаңыз.

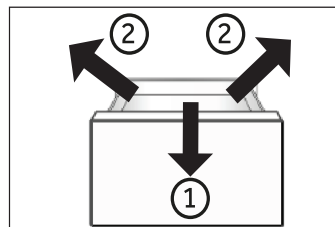

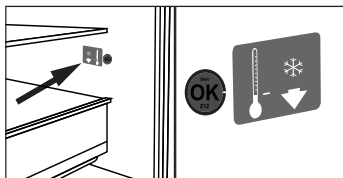

ҚОСЫМША: Нағыз деген температураның индикаторы «OK»

Температураны $+4^{\circ}\text{C}$ градустан төмен температурада орнату үшін нағыз деген температураның индикаторы «OK» температура индикаторын қолдануға болады. Көрсеткіште «OK» көрсетілмесе, тоңазытқыштың температурасын бірте-бірте азайтыңыз.



Ескерту:

Құрылғыны қосқаннан кейін оңтайлы температураға жету үшін 12 сағатқа дейін уақыт кетуі мүмкін.

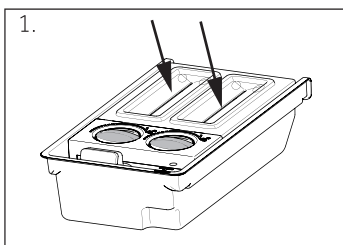

1.

Мұз текшелерін әзірлеуге арналған жинақ

1. Өрбірі мұз дайындауға арналған тұщы ауыз суды өлшеуіш табақтың ішіндегі ауқымды белгіге аударып, белгіден асырмаңыз.



Ескерту:

Судың екі түймесінің арасындағы аймаққа кіруіне жол бермеңіз, әйтпесе түймелер қатып, мұз текшелері сақтау контейнеріне түсе алмайды.

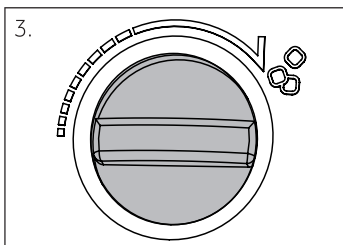

3.

2. Үлгіні мұздатқыш камераның үстіңгі бөлігіне қойыңыз.
3. Су мұздағаннан кейін, мұз түрін құрылғыдан шығарып, түймені қолмен бұраңыз. Мұз текшелері автоматты түрде контейнерге түседі. Қақпағын ашыңыз да мұз текшелерін алыңыз.

Динамикалық бактерияларға қарсы (АВТ)

Құрылғы жаңа піскен жемістер мен көкөністерді сақтау уақытын ұзартатын балғындықты сақтау үшін үш өлшемді технологияны пайдаланады.

Жарықтау

Есіктер ашылған кезде ішкі жарықдиодты жарықтауы жанатын болады. Артқы жарықтың жұмысы құрылғының басқа параметрлеріне байланысты емес.



НАЗАР АУДАРЫҢЫЗ!

Тазалаудың алдынан құрылғыны желіден ажыратыңыз.

Тазалау

Құрал жоқ немесе жоқ өнімдер болған кезде жуылады.

Күтімді ұстау және жағымсыз тағамдық иістерді болдырмау үшін құрылғыны әр төрт апта сайын жуып тастау керек.



НАЗАР АУДАРЫҢЫЗ!

- ▶ Құрылғыны қатты щеткалармен, сымбұршақтармен, жуғыш ұнтақпен, бензинмен, амилацетатпен, ацетонмен және басқа да осындай органикалық ерітінділермен, қышқылдық немесе сілтілі ерітінділермен тазаламаңыз. Зақым келтірмеу үшін тоңазытқышты жууға арналған арнайы құралдарды пайдаланыңыз.
- ▶ Тазалау кезінде құрылғыны суды спрейді және оны сумен бүркіңіз.
- ▶ Құрылғыны тазалау үшін су бүріккішін немесе бу тазалағышын қолданбаңыз.
- ▶ Салқындап тұрған шыны сөрелерін ыстық сумен жуушы болмаңыз. Өткір температураның секіруі әйнекте сызаттар тудыруы мүмкін.
- ▶ Мұздатқыштың ішкі бетіне, әсіресе дымқыл қолдармен ұстамаңыз, себебі қолдар осындай жерге жабысып қалуы мүмкін.
- ▶ Жібіту немесе жылыну орын алса, мұздатылған тағамның күйін тексеріңіз.
- ▶ Есік тығыздағыштарын әрдайым таза ұстап отыру қажет.
- ▶ Құрылғының ішкі жағын және денесін бейтарап жуғыш зат қосылған жылы су ерітіндісіне батырылған губкамен жуыңыз.
- ▶ Жуғыш затты жуып, жұмсақ шүберекпен сүртіңіз.
- ▶ Құрғақ шүберекті тазалау қосқыштарын, жарықдиодты және басқа электрлік немесе электрондық бөлшектерді пайдаланыңыз.
- ▶ Құрылғының ешқандай бөлігін ыдыс жуғышта жууға болмайды.
- ▶ Құрылғыны қайта қосудан бұрын кем дегенде 5 минут күтіңіз, себебі жиі басталатын компрессорға зақым келтіруі мүмкін.

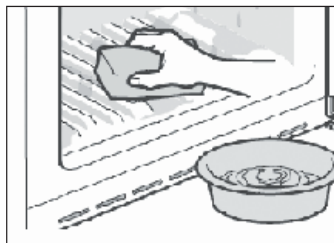

Мұз текшелерін әзірлеуге арналған жинақты тазарту

1. Мұздатқыштан жинақты алып шығыңыз.
2. (А) мен (В) қақпағын шешіңіз.
3. Мұзды дайындау үшін қалыптарды жылы сумен және сұйық жуғыш затпен жуыңыз. Сабын суының қалдықтарын мұқият жуыңыз.
4. Қақпақты жабыңыз, контейнерлерді ауыз сумен толтырыңыз және құрылғыны құрылғыға қайта қойыңыз.

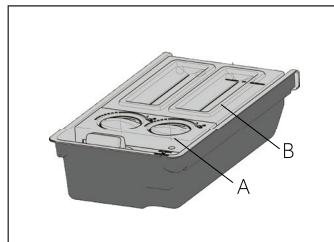

Жібіту

Тоңазытқышты және мұздатқышты жібіту автоматты түрде орындалады; қолмен басқару талап етілмейді.

Жарықдиодты шамдарды айырбастау



НАЗАР АУДАРЫҢЫЗ!

Жарық диодты шамды өз бетіңізбен ауыстырмаңыз, оны тек өндіруші немесе өкілетті қызмет көрсетуші агент ауыстыруы керек.

Жарық көзі - жарық диодты шам, ол энергияны аз тұтынумен және ұзақ қызмет мерзімімен сипатталады. Ақаулық туындаған жағдайда қолдау қызметіне хабарласыңыз. КЛИЕНТТЕРГЕ ҚЫЗМЕТ КӨРСЕТУ бөлімін қараңыз.

Шамдардың сипаттамалары:

Бөлімше	Кернеу	макс. қуаты
Тоңазытқыштың үстіңгі шамы	12 В	2 - 2 Вт.
Тоңазытқыштың артқы шамы	12 В	1 - 10 Вт.
Мұздатқыш камера	12 В	1 - 1,8 Вт
My Zone бөлімшесі	12 В	1 - 1,8 Вт

Ұзақ уақыт ішінде пайдаланбағанда

Егер құрылғы ұзақ уақыт пайдаланылмаса және демалыс режимін немесе тоңазытқышты өшіру функциясын пайдаланбасаңыз, онда:

- ▶ Өнімдерді алып тастаңыз.
- ▶ Қуттау шнурын суырып тастаңыз.
- ▶ Жоғары сипатталғандай етіп, құрылғыны жуып шығыңыз.
- ▶ Ішкі жағымсыз иістердің пайда болуына жол бермеу үшін тоңазытқыштың есігін және мұздатқышты жаппаңыз.



Ескерту:

Аса қажет болғанда ғана құрылғыны өшіріңіз.

Құрылғыны тасымалдау

1. Барлық өнімдерді алып, қуат сымын ажыратыңыз.
2. Сөрелер мен басқа қозғалатын бөліктерді тоңазытқыш бөлімшесіне және желімделген таспаға арналған мұздатқышқа бекітіңіз.
3. Салқындату жүйесіне зақым келтірмеу үшін тоңазытқышты 45 ° -тен артық салуға болмайды.



НАЗАР АУДАРЫҢЫЗ!

- ▶ Құрылғыны тұтқаларынан ұстап көтермеңіз.
- ▶ Құрылғыны жерге ешқашан көлденең қоймаңыз.

Көптеген туындаған мәселелерді арнайы білімсіз өз бетімен шешуге болады. Мәселе туындаған жағдайда, ұсынылған барлық мүмкіндіктерді оқыңыз және сатудан кейінгі қызмет көрсету орталығына хабарласпас бұрын төмендегі нұсқауларды орындаңыз. КЛИЕНТТЕРГЕ ҚЫЗМЕТ КӨРСЕТУ бөлімін қараңыз.



НАЗАР АУДАРЫҢЫЗ!

- ▶ Қызмет көрсетуден бұрын құрылғыны ажыратып, ашаны розеткадан суырыңыз.
- ▶ Электрлік жабдықты білікті электриктер ғана қызмет көрсетуге тиіс, себебі дұрыс жөндеу жұмыстары кейіннен айтарлықтай зиян келтіруі мүмкін.
- ▶ Қауіпті болдырмау үшін зақымдалған жабдықты тек өндіруші немесе ұқсас біліктілігі бар адамдар ауыстыруы керек.

Проблема	Ықтималды себебі	Шешудің ықтималды тәсілі
Компрессор жұмыс істемейді.	<ul style="list-style-type: none"> • Қуат ашасы электр розеткасына қосылмаған. • Құрылғы жібіту циклында тұр 	<ul style="list-style-type: none"> • Ашаны электр розеткасына жалғаңыз. • Автоматты жібіту үшін бұл өте қалыпты жағдай
Құрал жиі жұмыс істейді немесе ұзақ уақыт бойы жұмыс істейді.	<ul style="list-style-type: none"> • Температура ішіндегі немесе сыртында тым жоғары. • Құрылғы белгілі бір уақыт ішінде жұмыс істемейді. • Құрылғының есігі немесе суырмасы тығыз жабылмаған. • Есік немесе суырушы тым көп ашылды немесе ұзақ уақыт бойы ашылды. Мұздатқыштың температурасы тым төмен орнатылған. • Есік немесе жәшік тығыздығы кірленген, тозған, жарылған, немесе жабық. • Қажетті ауа айналымы қамтамасыз етілмеген. 	<ul style="list-style-type: none"> • Бұл жағдайда құрылғының ұзақ жұмыс істеуі норма деп саналады. • Әдетте құрылғыны салқындату үшін 8-12 сағат кетеді. • Есікті немесе суырманы жауып, құрылғының тегіс жерде орналасқандығына көз жеткізіңіз, бұл тағам немесе контейнерлер есіктің жабылуына кедергі келтірмейді. • Есікті немесе жәшікті тым жиі аша бермеңіз. • Тоңазытқыштың қанағаттанарлық температурасына жеткенше жоғары температураны орнатыңыз. Тоңазытқыштың тұрақты температурасын қамтамасыз ету үшін 24 сағат кетеді. • Есікті және жәшік тығыздағышын жуыңыз немесе оны тұтынушы қызметімен ауыстырыңыз. • Жеткілікті желдетуді қамтамасыз етіңіз.
Тоңазытқыштың ішкі жағы лас және / немесе жағымсыз иісі бар.	<ul style="list-style-type: none"> • Тоңазытқыштың ішкі жағын жуып алу керек болады. • Тоңазытқышта қатты иісі бар өнім сақталады. 	<ul style="list-style-type: none"> • Тоңазытқыштың ішін тазалаңыз. • Өнімді мықтап ораңыз.

Проблема	Ықтималды себебі	Шешудің ықтималды тәсілі
Құрылғының ішінде жеткілікті суық емес.	<ul style="list-style-type: none"> • Тым жоғары температура орнатылған. • Тым жылы тамақ тоңазытқышта сақталады. • Сонымен қатар, тым көп өнімдер сақталады. • Өнімдер бір-біріне жақын орналасқан. • Құрылғының есігі немесе суырмасы тығыз жабылмаған. • Есік немесе суырушы тым көп ашылды немесе ұзақ уақыт бойы ашылды. 	<ul style="list-style-type: none"> • Температураны қайтадан орнатыңыз. • Тоңазытқышқа қоймай тұрып әрдайым салқындату керек. • Тоңазытқышта аз мөлшерде тағамды сақтаңыз. • Ауа ағымын қамтамасыз ету үшін бірнеше өнімдердің арасындағы бос орын қалдырыңыз. • Есікті немесе жәшікті жабыңыз. • Есікті немесе жәшікті тым жиі аша бермеңіз.
Сіздің құрылғыңыз тым салқын.	<ul style="list-style-type: none"> • Тым төмен температура орнатылған. • Жылдам мұздату функциясы белсендірілген немесе ол ұзақ уақыт жұмыс істеп тұр. 	<ul style="list-style-type: none"> • Температураны қайтадан орнатыңыз. • Жылдам мұздату функциясын өшіріңіз.
Тоңазытқыш камераның ішіндегі ылғалдың қалыптасуы.	<ul style="list-style-type: none"> • Тым жылы және ылғалды климат. • Құрылғының есігі немесе суырмасы тығыз жабылмаған. • Есік немесе суырушы тым көп ашылды немесе ұзақ уақыт бойы ашылды. • Тағамға немесе сұйықтықтарға арналған контейнерлер ашық қалады. 	<ul style="list-style-type: none"> • Анағұрлым жоғары температураны орнатыңыз. • Есікті немесе жәшікті жабыңыз. • Есікті немесе жәшікті тым жиі аша бермеңіз. • Ыстық азық-түліктерге бөлме температурасына дейін салқындатып, тамақ пен сұйықтықты жабыңыз.
Ылғал тоңазытқыштың сыртқы бетінде немесе есіктер (есік) мен тартпаның арасында қалыптасады.	<ul style="list-style-type: none"> • Тым жылы және ылғалды климат. • Есік немесе жәшік мықтап жабылмаған. Құрылғыдағы суық ауа және сыртқы конденсатынан жылы ауа. 	<ul style="list-style-type: none"> • Бұл ылғалды климатта қалыпты және ылғалдылығы азаяды. • Есік пен жәшік тығыз жабылғанына көз жеткізіңіз.
Мұздатқыш камерада қатты мұз және қырау түскен.	<ul style="list-style-type: none"> • Өнімдер дұрыстап тиісті тәртіппен оралған жоқ. • Құрылғының есігі немесе суырмасы тығыз жабылмаған. • Есік немесе суырушы тым көп ашылды немесе ұзақ уақыт бойы ашылды. • Есік немесе жәшік тығыздығы кірленген, тозған, жарылған, немесе жабық. • Есікті немесе суырманы дұрыс жабу ішіндегі нәрсені болдырмайды. 	<ul style="list-style-type: none"> • Үнемі өнімдерді мықтап мұқият орап отырыңыз. • Есікті немесе жәшікті жабыңыз. • Есікті немесе жәшікті тым жиі аша бермеңіз. • Есікті немесе тартпа тығыздағышын жуыңыз немесе оны ауыстырыңыз. • Есіктерді немесе суырманы жабу үшін сөрелерді, есік бағандарын немесе ішкі контейнерлерді қайтадан реттеңіз.
Шафтың бүйірлері мен есік рейкасы қызып кетеді.	<ul style="list-style-type: none"> • - 	<ul style="list-style-type: none"> • Бұл қалыпты жағдай.

Проблема	Ықтималды себебі	Шешудің ықтималды тәсілі
Пайдалану барысында құрылғы дыбыссыз дыбыстар шығарады.	<ul style="list-style-type: none"> • Құрылғы тегіс жерге қойылмаған. • Құрылғы жақын орналасқан кейбір нысанға тиіп тұр. 	<ul style="list-style-type: none"> • Құрылғы тегіс жерге қойылмаған. • Құрылғы жақын орналасқан кейбір нысанға тиіп тұр.
Ауыз судың дыбысына ұқсас шағын дыбыс естіледі.	<ul style="list-style-type: none"> • - 	<ul style="list-style-type: none"> • Бұл қалыпты жағдай.
Дыбыстық сигнал естіледі.	<ul style="list-style-type: none"> • Сақтауға арналған тоңазытқыш бөлімшенің есігі ашық қалған. 	<ul style="list-style-type: none"> • Есікті жабыңыз немесе сигнализациясын қолмен сөндіріңіз.
Өлсіз гүл естіледі.	<ul style="list-style-type: none"> • Конденсатқа қарсы жүйе жұмыс істеп тұр. 	<ul style="list-style-type: none"> • Бұл қалыпты жайт және конденсацияны болдырмайды.
Ішкі жарықтандыру немесе салқындату жүйесі жұмыс істемейді.	<ul style="list-style-type: none"> • Қуат ашасы электр розеткасына қосылмаған. • Электрмен қуаттау бұзылған. • Жарықдиодты шам жанбайды. 	<ul style="list-style-type: none"> • Ашаны электр розеткасына жалғаңыз. • Бөлмедегі электр қуаттауын тексеріңіз. Жергілікті энергиямен жабдықтаушы ұйымға қоңырау шалыңыз! • Шамды ауыстыру үшін сүйемелдеу қызметіне хабарласыңыз.

Энергия берілуін доғару

Электр қуатын өшіру жағдайында, өнім 7 сағатқа дейін суық болу үшін кепілдік береді. Ұзақ мерзімді электр қуатын өшіру үшін төмендегі кеңестерді орындаңыз, әсіресе жазда:

- ▶ Есікті немесе жәшікті мейлінше сирек ашыңыз.
- ▶ Электр қуаты өшіп тұрған кезде құрылғыға қосымша тағам салмаңыз.
- ▶ Егер электр қуатын өшіру туралы алдын-ала ескертілсе және электр қуатын үзу ұзақтығы 7 сағаттан асса, онда мұз жасап, оны тоңазытқыштың жоғарғы бөлігінде контейнерге салыңыз.
- ▶ Энергиямен жабдықтауды тоқтатқаннан кейін бірден өнімдерді тексеріңіз.
- ▶ Тоңазытқыштағы температура электр қуатын өшіру немесе басқа ақаулар кезінде көтеріледі, өнімнің жарамдылық мерзімі мен азық-түліктің сапасы төмендейді. Емдеуге болатын кез-келген тағамдар денсаулыққа зиян тигізбеуі үшін тез арада дереу тұтынылуы немесе қайтадан дайындалған және мұздатылған болуы керек (қажет болса).

Энергия берілу тоқтағанда жады функциясы

Қуат көзін қалпына келтіргеннен кейін құрылғы қуат өшірілгенге дейін орнатылған параметрлермен жұмысын жалғастырады.

Қаптамасын ашу



НАЗАР АУДАРЫҢЫЗ!

- ▶ Құрылғы ауыр. Өрқашан кем дегенде екі адам көтеруге қатысуы керек.
- ▶ Барлық орам материалдарын балалардың қолы жетпейтін жерде сақтаңыз және оларды қоршаған ортаға зиян тигізбеңіз.
- ▶ Құрылғыны қаптамасынан алып шығыңыз.
- ▶ Барлық қаптамалық материалдарын шешіңіз.

Сыртқы жағдайлар

Бөлме температурасы әрдайым 10°C пен 38°C арасында болуы керек, себебі ол құрылғының ішіндегі температураға және оның энергия тұтынуына әсер етуі мүмкін. Құрылғыны басқа жарқын құрылғылардың (пештер, тоңазытқыштар) жанында оқшауламай орнатуға тыйым салынады.

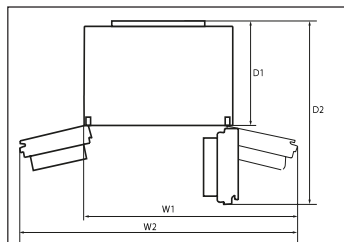

Кеңістікке қойылатын талаптар

Ашық тұрған есік кезіндегі керекті кеңістік:

W1 = 1215 мм

W2 = 1520 мм

D1 = 650 мм

D2 = 1130 мм

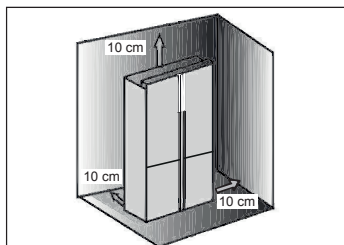

Шаққандағы желдету сызбасы

Қауіпсіздік мақсатында құрылғыны жеткілікті желдетуді қамтамасыз ету үшін, желдетудің қажетті көлденең қималары бойынша талаптарды сақтау қажет. Құрылғыны дұрыстау

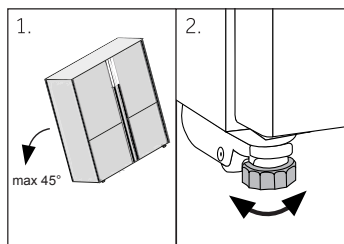

Құрылғыны тегіс және қатты бедерге қойыңыз.

1. Құрылғыны шамалы артқа қарай шалқайтыңыз.
2. Аяғын қажетті деңгейге реттеңіз.

Есіктің дұрыс ашылатындай етіп топсасындағы қаптың қашықтығы кем дегенде 100 мм екеніне көз жеткізіңіз.

3. Тұрақтылық диагональды кезекпен басу арқылы тексерілуі мүмкін. Жеңіл итеру екі бағытта бірдей болуы керек. Олай болмаған жағдайда, рамка деформациялануы мүмкін; Нәтижесінде есік тығыздағыштары қысылып қалуы мүмкін. Жеңіл келбеу артқы есік есікті жабуды жеңілдетеді.

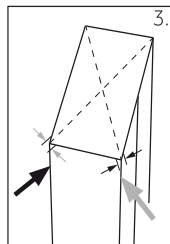

Есіктерді дәлдеп реттеу

Егер есіктер бірдей деңгейде болмаса, бұл айырмашылық төмендегідей жойылуы мүмкін:

А) Реттемелі аяқтарды пайдалану

Орнату аяқтарын көтеру немесе төмендету үшін оны көрсеткі көрсетілген бағытқа бұрыңыз.

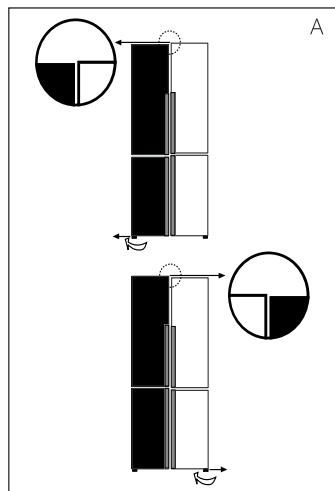

Б) Кермелерін қолдану

- ▶ Үстіңгі есікті ашыңыз да, оны көтеріңіз.
- ▶ Орташа циклдегі ақ пластикалық сақинаға қолмен немесе тегістеуішті пайдаланып, тығыздағышты (қосымша бөлшектері бар қапқа салынған) абайлап бекітіңіз. Есікті бүлдірмеңіз және сызат түісрмеңіз.

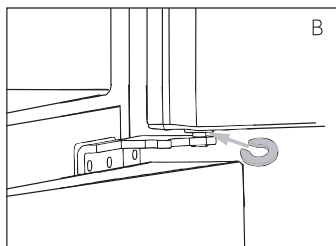

Ескерту:

Тоңазытқышты одан әрі пайдалану арқылы есік сақталған өнімдердің ауырлығына байланысты ауысуы мүмкін. Бұл жағдайда есіктің орнын жоғарыда көрсетілген әдістерге сәйкес реттеңіз.

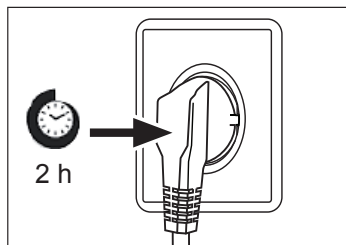

Күту уақыты

Компрессорлық капсулада техникалық күтімсіз майлаушы май бар. Бұл мұнай көлбеу көлікте болған кезде жабық құбыр жүйесі арқылы өтеді. Құрылғыны қуат көзіне қоспас бұрын, майдың капсулаға оралуына 2-5 сағат күтуіңіз керек.

Қуаттау желісіне қосылуы

Әрбір қосардың алдынан тексеріңіз:

- ▶ қуат көзі, розетка мен сақтандырғыш затбелгіге сәйкес келеді.
- ▶ розетка жерге тұйықталған, қосымша бөлгіштер немесе ұзартқыш сымдар пайдаланылмаған.
- ▶ штепсельдік ұш және розетка бір-біріне қатаң сәйкес келеді.

Штепсельдік ұшты дұрыс орнатылған розеткаға салыңыз.



Ескерту:

Тәуекелдікті болдырмау үшін тұтынушыларды қолдау зақымдалған қуат сымын ауыстыруы керек (кепілдік картасын қараңыз).

Құрылғы ЕС № 1060/2010 талаптарына сәйкес келеді

Сауда маркасы	Haier
Модельдің идентификаторы	HTF-610DM7RU
Модельдің санаты	Мұздатқыш камерасы бар тоңазытқыш
Энергия тиімділігі классы	A++
Жылына қуат тұтынуы (кВт сағ/жыл) ¹⁾	337
Тоңазытқыш камераның көлемі (л)	420
Мұздатқыш камераның көлемі (л) ****	88
Бағалау	
Mu zone камераның көлемі (л)	88
Frostfree жүйесі	Бар
Температураның көтерілетін уақыты (сағ)	18
Салқын өндіргіштігі (кг/24сағ)	10
Климаттық класс	
Бұл құрылғы қоршаған орта температурасы 10 ° C пен 38 ° C арасында пайдалануға арналған.	SN-N-ST
Шуыл деңгейі (дБ(A) на 1 пВт)	40
Конструкцияның типі	Дара тұратын

¹⁾ 24 сағат ішінде тестілеудің стандартты нәтижелеріне негізделген. Нақты энергияны тұтыну құрылғының қалай пайдаланылатынын және қай жерде орналасқанына байланысты болады.

Қосымша техникалық деректер

Кернеу мен жиілігі	220-240 В, 50 Гц
Кіріс тоқ (А)	2
Басты сақтандырғыш (А)	16
Хладагент	R600a
Габариттер (Т/Е/Б мм)	1900/908/750
Салмағы, нетто (кг)	133



Энергияны үнемдеу жайындағы кеңестер

- ▶ Құрылғының жеткілікті желдетілуін қамтамасыз етіңіз (ОРНАТУ бөлімін қараңыз).
- ▶ Құрылғыны тікелей күн сәулелеріне немесе жылу көздеріне (мысалы, пештер немесе жылытқыштар) жақын орнатпаңыз.
- ▶ Құрылғы ішінде қажет емес төмен температурадан аулақ болыңыз. Құрылғы басқаруымен орнатылған температура неғұрлым төмен болса, тұтынылатын қуат соғұрлым көп болады.
- ▶ «Жылдам жібіту» сияқты функциялар энергияны көп тұтынуға әкеледі.
- ▶ Ыстық азық-түлікті құрылғының алдында орналастыру үшін салқындату үшін рұқсат етіңіз.
- ▶ Құрылғының есігін мүмкіндігінше қысқа уақытқа ашыңыз.
- ▶ Ауа ағынына кедергі жасамау үшін камераны толтырмаңыз.
- ▶ Азық-түліктер қораптарының ішіне ауа толып кетуін болдырмаңыз.
- ▶ Есіктердің дұрыс жабылуы үшін олардың тығыздағыштары таза болуы керек.
- ▶ Мұздатылған тағамды мұздатқышта немесе MyZone бөлігінде температураны -3°C -қа орнатып жібіту.

Клиенттерді қолдау қызметі

Біз "Хайер" компаниясының тұтынушыларды қолдау қызметіне, сондай-ақ түпнұсқалық қосалқы бөлшектерін пайдалануға кеңес береміз. Егер де сізде тұрмыстық техникамен жұмыс істеу кезінде АҚАУЛЫҚТАР туындаса, алдымен "Ақауларды жою" бөліміне қараңыз.

Егер сіз шешім таба алмасаңыз, мына телефондарға хабарласыңыз:

— біздің ресми дилерімізге немесе

— біздің колл-орталыққа:

8-800-250-43-05 (РФ),

8-10-800-2000-17-06 (РБ),

00-800-2000-17-06 (Өзбекстан)

— www.haier-europe.com сайтына өтіңіз, онда сіз қызмет көрсету туралы сұрау жібере аласыз және жиі қойылатын сұрақтарға жауап таба аласыз.

Қызмет көрсету орталығына хабарласқан кезде, төмендегі ақпаратты дайындаңыз, ол сіз төлқұжатта және түбіртек тексеруде таба аласыз:

Модель _____

Сериялық нөмірі _____

Сатылған күні _____



Сонымен қатар, кепілдігінің және сатылғаны туралы құжаттардың болуын тексеріңіз.

Маңызды! Құралда сериялық нөмірінің болмауы өндіруші үшін құралды сәйкестендіруді және нәтижесінде кепілдік қызмет көрсетуді мүмкін емес етеді. Құралдан зауыттық сәйкестендіру тақтайшаларын алып тастауға тыйым салынады. Зауыттық тақтайшалардың болмауы кепілдік міндеттемелерді орындаудан бас тартуға себеп болуы мүмкін.

Осы құжатқа алдын ала хабарламастан қандайда бір өзгерістер енгізіле бере алады. Өндіруші алдын ала ескертусіз бұйымды жобалау мен конструкциясын жабдықтауға өзгерістер енгізуге құқылы.

Haier

Изготовитель: «Haier Overseas Electric Appliances Corp. Ltd.»
Адрес: Room S401, Haier Brand building, Haier Industry park
Hi-tech Zone, Laoshan District Qingdao, China (China)

Өндіруші: «Haier Overseas Electric Appliances Corp. Ltd.»
Мекенжайы: Рум S401, Хайер бренд билдинг, Хайер
индастри парк Хай-тек зон, Лаошан дистрикт, Циндао, Қытай

Виробник: «Хайер Оверсіз Електрик Апплаенсіз Корп. Лтд.»
Адреса: Рум S401, Хайер бренд білдінг, Хайер індастрі парк
Хай-тек зон, Лаошан дистрикт, Циндао, Китай

Уполномоченная организация / Импортёр: ООО «ХАР»
Адрес: 121099, г. Москва, Новинский бульвар, д.8, этаж 16,
офис 1601
Тел.: 8-800-250-43-05, адрес эл. почты: info@haierrussia.ru

Импорттаушы: «ХАР» ЖШҚ
Мекенжайы: 121099, Мәскеу қаласы, Новинский бульвары,
8-үй, 16-қабат, кеңсе 1601
Тел.: 8-800-250-43-05, эл.поштаның мекенжайы:
info@haierrussia.ru

Дата изготовления и
гарантийный срок указаны
на этикетке устройства

Шығарылған күні және
кепілдік мерзімі
құрылғының
заттаңбасында көрсетілген

Дата виготовлення та
гарантійний строк вказані
на етикетці пристрою

