

# **gorenje**

**CAT.MCIA**

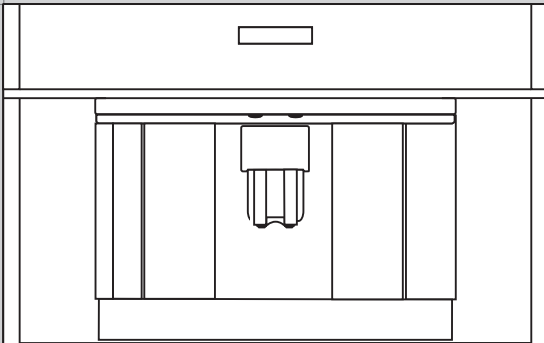



# СОДЕРЖАНИЕ

---

<b>Введение</b>		4
<b>Описание</b>		5
<b>Панель управления</b>		6
<b>Инструкции по безопасности</b>		
	На что следует обратить внимание	7
<b>Использование</b>		
	Подготовка	11
	Эксплуатация	12
<b>Настройки</b>		
	Использование опций меню	21
<b>Эксплуатация</b>		
	Очистка	28
<b>Обслуживание</b>		29
<b>Сообщения</b>		
	Таблица возможных проблем	35
<b>Поиск и устранение неполадок</b>		35
<b>Инструкции по установке</b>		
	На что следует обратить внимание	38
	Сборка	39
<b>Приложения</b>		
	Утилизация прибора и упаковки	41
	Техническая информация	41

# ВВЕДЕНИЕ

Эта кофемашина приготовит чашечку изысканного кофе, эспрессо или капучино. Вы можете изменять настройки машины в соответствии с вашими личными предпочтениями и вкусами.

В процессе проверки изделия на заводе-изготовителе использовался кофе, поэтому наличие остатков кофе в кофемолке является вполне нормальным фактом. Несмотря на это, сам прибор гарантированно является новым.



**Перед началом использования прибора тщательно и полностью прочтите инструкции по его использованию, бережно сохраните их для получения справочной информации в будущем.**



### **Профилактическое обслуживание**

Вашей кофемашине требуется профилактическое обслуживание. Для гарантии хорошей и надежной работы кофемашины, компания gorenje рекомендует выполнять сервисное обслуживание машины каждые 2 - 3 года (после приготовления максимум 8000 чашек).

## Используемые пиктограммы



**Важная информация**



**Опасность! Электроприбор**



**Опасность получения ожога**



**Совет**

**Части прибора, которые могут вступать в контакт с кофе или молоком, соответствуют положениям Директивы ЕС 1935/2004 относительно требований к материалам, пригодным для контакта с пищевыми продуктами.**

**Данное изделие промаркировано в соответствии с Европейской директивой 2004/108/ЕС об отходах электрического и электронного оборудования (WEEE).**

# ОПИСАНИЕ

A. Главный выключатель / Aa. Кнопка включения/режима ожидания

B. Ручки

C. Насадка

D. Резервуар для воды (съёмный)

E. Поддон под чашку

F. Поддон для сбора капель (съёмный)

G. Сервисная дверца

H. Регулируемый по высоте дозатор кофе

I. Панель управления

J. Крышка держателя для кофейных зерен

K. Крышка лотка молотого кофе

L. Блок заварки

M. Кабель электропитания

N. Емкость для молока:

N1. Крышка (съёмная)

N2. Регулятор переключения КОФЕ  
ЛАТТЕ / КАПУЧИНО (съёмный)

N3. Кнопка «ОЧИСТКА»

N4. Трубка дозатора молока (съёмная)

N5. Всасывающая трубка (съёмная)

O. Насадка для горячей воды (съёмная)

P. Мерная ложка для молотого кофе

Q. Контейнер для использованного кофе  
(можно вытаскивать)

R. Ручка регулировки помола

S. Контейнер для кофейных зерен

T. Место для мерной ложки

U. Лоток подачи молотого кофе

V. Кофеприемник

W. Место для аксессуаров (справа и слева)

X. Разъем IEC

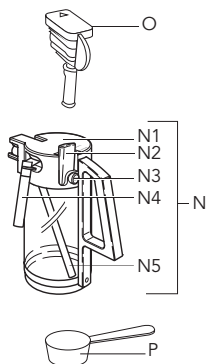
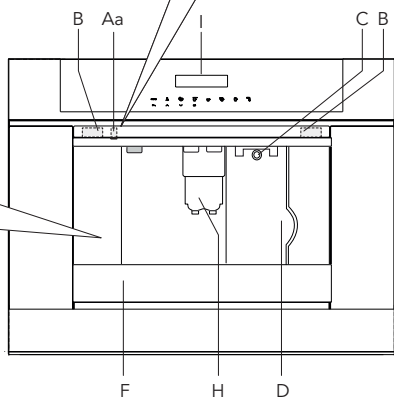
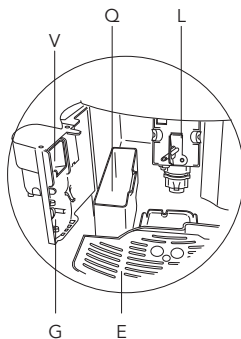
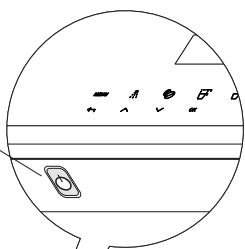
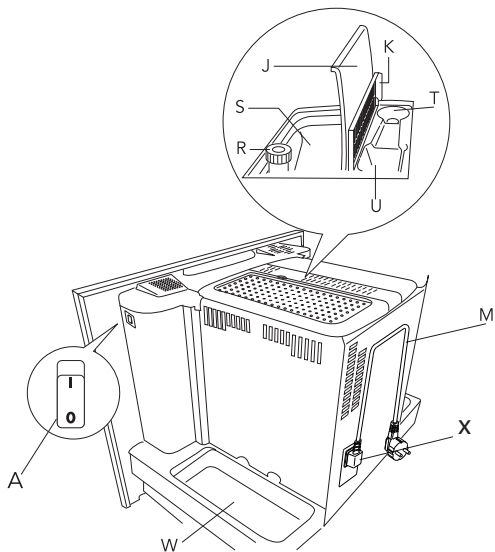

# ПАНЕЛЬ УПРАВЛЕНИЯ

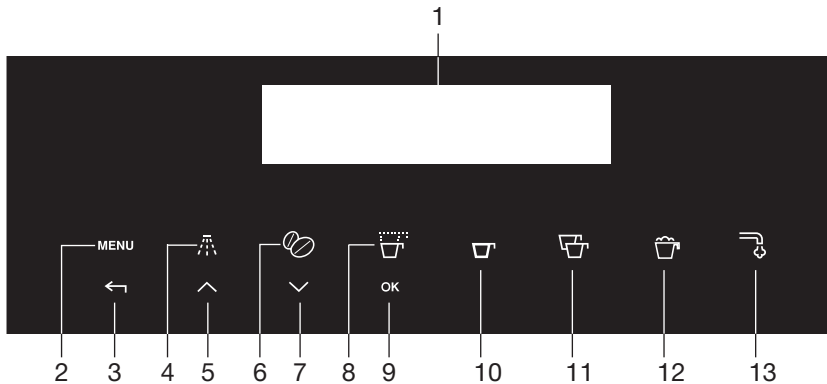

1. Дисплей
2. Сенсорная кнопка «МЕНЮ» - активация и деактивация меню
3. Сенсорная кнопка «ВОЗВРАТ» - выход из выбранного режима
4. Сенсорная кнопка «ПРОМЫВКА»
5. Сенсорная кнопка «ПРОКРУТКА» - прокрутка меню и информации на дисплее
6. Сенсорная кнопка «КРЕПОСТЬ КОФЕ» - выбор крепости или помола кофе
7. Сенсорная кнопка «ПРОКРУТКА» - прокрутка меню и информации на дисплее в обратном направлении
8. Сенсорная кнопка для выбора количества кофе (эспрессо, маленькая чашка, большая чашка, кружка)
9. Сенсорная кнопка «ОК» - подтверждение выбранной функции
10. Сенсорная кнопка «ПРИГОТОВЛЕНИЕ ОДНОЙ ЧАШКИ КОФЕ»
11. Сенсорная кнопка «ПРИГОТОВЛЕНИЕ ДВУХ ЧАШЕК КОФЕ»
12. Сенсорная кнопка «ПРИГОТОВЛЕНИЕ КАПУЧИНО»
13. Сенсорная кнопка «ПОДАЧА ГОРЯЧЕЙ ВОДЫ»

## ТЕХНИЧЕСКИЕ ДАННЫЕ (В ЗАВИСИМОСТИ ОТ МОДЕЛИ)

<b>gorenje</b> <small>MADE IN ITALY Сделано в Италии ПРОИЗВЕДЕНА В ИТАЛИИ</small>	Model: CMA9200UX Модель: CMA9200UX	Ser.Nr.: 00000000 Серийный номер: 00000000 Серийный номер: 00000000
	Type: CAT.MCIA Тип: CAT.MCIA	Art. N.: 465211 арт. №: 465211 Артикул: 465211
CE, RoHS, EAC, 011	220-240V ~ 50/60Hz 1350W P=1.5MPa (15 bar)	

Произведено в Италии

### Серийный номер

X XX X XXXX

X.....– Год производства (Год изготовления, последнее число из четырёх)

XX.....– Неделя в году

X .....– Исполнение продукта

XXXX....– Номер произведенного прибора в недельной партии

### На что следует обратить внимание



- **ВНИМАНИЕ:** Данное устройство и его части при использовании нагреваются. Соблюдайте осторожность и избегайте прикосновения к нагревательным элементам.
- Поверхность нагревательного элемента сохраняет остаточное тепло после использования, поэтому внешние части прибора могут оставаться горячими в течение нескольких минут.



- Данное устройство не предназначено для использования лицами (в том числе детьми) с ограниченными физическими, сенсорными или умственными способностями или с недостатком опыта и знаний, если только им не будет обеспечен надлежащий надзор и инструктаж относительно использования данного устройства со стороны лица, ответственного за их безопасность.
- **ВНИМАНИЕ!** Модели со стеклянными поверхностями: не используйте прибор, если такие поверхности повреждены.
- Необходимо присматривать за детьми, чтобы они не пользовались устройством, как игрушкой.
- Очистка и пользовательское обслуживание не должны осуществляться детьми без присмотра.
- **ВНИМАНИЕ!** Для очистки прибора не использовать щелочные чистящие средства, которые могут его повредить. Пользуйтесь мягкой тканью и при необходимости нейтральным чистящим средством.
- Категорически запрещается погружать устройство в воду.

## ИНСТРУКЦИИ ПО БЕЗОПАСНОСТИ

- Выполните тщательную очистку всех компонентов. Обратите особое внимание на части в контакте с кофе или с молоком.
- Этот прибор применяется только в домашнем хозяйстве. Он не предназначен для использования: персоналом в кухонных зонах магазинов, офисов и других рабочих мест; в жилых домах на фермах; клиентами гостиниц, мотелей и прочих жилых помещений; в гостиницах типа «постель и завтрак».
- Применение по назначению: данный прибор предназначен для приготовления напитков на основе кофе, молока и горячей воды. Любое другое применение считается ненадлежащим, и, следовательно, опасным. Изготовитель не несет ответственности за ущерб, причиненный в результате использования прибора не по назначению.
- В случае повреждения вилки или шнура питания, во избежание рисков их замена должна производиться исключительно отделом сервисного обслуживания клиентов.
- Машины со съемным шнуром. Избегайте попадания брызг воды на разъем шнура питания или на соответствующий вход сзади прибора.



### Только для Европы



- Дети от 8 лет и старше могут использовать этот прибор либо под присмотром, либо если они получили инструктаж по его безопасной эксплуатации и осознают возможную опасность. Дети от 8 лет и старше могут чистить и производить техническое обслуживание устройства только под



## ИНСТРУКЦИИ ПО БЕЗОПАСНОСТИ

присмотром. Устройство и шнур должны находиться вне досягаемости детей младше 8 лет.

- Люди с ограниченными физическими, умственными или сенсорными возможностями, а также не обладающие достаточным опытом использования прибора или познаниями о нем, могут использовать устройство под присмотром либо если они получили инструктаж по его безопасной эксплуатации и осознают возможную опасность.
- Дети не должны играть с устройством.
- Если вы не используете устройство и собираетесь его почистить, обязательно выключите его из розетки.
- Поверхности, обозначенные таким символом, во время использования устройства нагреваются (символ встречается лишь на определенных моделях устройства).
- Данный прибор предназначен только для бытового использования (около 3000 чашек в год). Любое другое использование считается несоответствующим, и в таком случае гарантия не предоставляется.
- Данный прибор предназначен для приготовления кофе эспрессо и подогрева напитков. Используйте его с осторожностью, чтобы избежать ожогов от воды и пара вследствие неправильного использования.
- Этот прибор можно устанавливать поверх встроенной печи, которая оборудована задним охлаждающим вентилятором (максимальная микроволновая мощность: 3 кВт).
- Не прислоняйтесь и не опирайтесь на машину, когда она установлена вне встроенной мебели,



также не располагайте на ней тяжелые и неустойчивые предметы.



- Производитель не несет ответственности за ущерб, вызванный несоответствующим, неправильным или нецелесообразным использованием прибора.
- При использовании прибора, не прикасайтесь к его горячим поверхностям. Используйте переключатели и ручки.
- В случае сбоев в работе убедитесь, что прибор не подключен к сети электропитания. Переключите главный выключатель питания на правой стороне (за передней панелью) в положение «0». Обратитесь в наш отдел обслуживания для проведения ремонта.
- При ремонте требуйте использования только оригинальных запасных частей. Несоблюдение вышеуказанного условия может уменьшить безопасность прибора.
- Не помещайте на машине объекты, содержащие жидкости, огнеопасные вещества или вещества, вызывающие коррозию.
- Используйте специальный резервуар для хранения кофейных аксессуаров (например, кофейных зерен).
- Никогда не прикасайтесь к прибору влажными руками.
- Отключайте прибор непосредственно из штепсельной розетки.
- Никогда не дергайте за шнур питания, поскольку так вы можете повредить его.
- Для полного отключения прибора установите главный выключатель на боковой стороне прибора в положение «0» (выключено).



## Подготовка

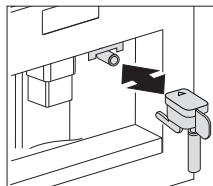
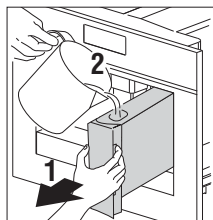
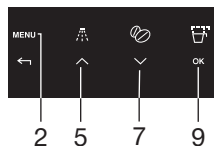
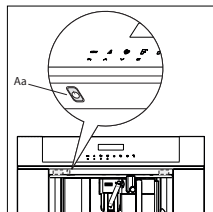

При первом включении прибора при помощи главного выключателя (см. А на стр. 5) и при каждом последующем включении в розетку прибор выполняет цикл «САМОДИАГНОСТИКА». Затем прибор выключается.

Чтобы включить его, нажмите кнопку «ВКЛ. / РЕЖИМ ОЖИДАНИЯ» (Аа, см. рис. 1), находящуюся слева под панелью управления.

- В процессе заводских испытаний изделия использовался кофе, поэтому наличие остатков кофе в кофемолке является вполне нормальным фактом.
- Как можно быстрее выполните настройку жесткости воды в соответствии с инструкциями в разделе «Настройка жесткости воды».

1. Подключите прибор к сети питания.
2. Включите прибор при помощи главного выключателя (см. А на стр. 5).
3. Запустите прибор кнопкой «ВКЛ. / РЕЖИМ ОЖИДАНИЯ» (см. Аа).
4. Выберите желаемый язык.

- Выберите желаемый язык при помощи прокрутки сенсорных кнопок (5 и 7). Когда появится сообщение «НАЖМИТЕ «ОК», ЧТОБЫ ВЫБРАТЬ «РУССКИЙ», нажмите и удерживайте сенсорную кнопку «ОК» (9). Если вы выбрали не тот язык, следуйте инструкциям в разделе «Настройка языка». Если ваш язык недоступен, выберите один из тех языков, которые отображаются на дисплее. Инструкции относятся к русской версии. Затем следуйте инструкциям на дисплее:

5. Через 5 секунд на дисплее появится «РУССКИЙ УСТАНОВЛЕН».
  - Извлеките резервуар для воды, ополосните его и наполните свежей водой, не превышая линии с отметкой MAX.
  - Поставьте его на место и надавите до упора.

6. Поставьте чашку под дозатор горячей воды (если дозатор для горячей воды не установлен, на дисплее появится надпись «УСТАНОВИТЕ ДОЗАТОР ВОДЫ»).

На приборе отображается: «ГОРЯЧАЯ ВОДА, НАЖМИТЕ «ОК». Нажмите сенсорную кнопку «ОК» (9), и через несколько секунд из дозатора выльется немного воды.

7. Далее на машине отобразится надпись «ВЫКЛЮЧЕНИЕ... ПОДОЖДИТЕ...» и произойдет отключение.

8. Извлеките прибор, потянув его за ручки. Откройте крышку и заполните контейнер для кофейных зерен, затем закройте крышку и толкните прибор внутрь. Теперь кофемашина готова для обычного использования.

**Просто заполните емкость для воды холодной водой. Никогда не используйте другие жидкости, такие как минеральная вода или молоко.**

# ИСПОЛЬЗОВАНИЕ



**Во избежание неисправностей никогда не заполняйте прибор молотым кофе, замороженными или карамелизированными кофейными зернами или чем-либо, что может повредить прибор.**



- При использовании прибора в первый раз, необходимо приготовить 4-5 чашек кофе и 4-5 порций капучино, прежде чем прибор даст удовлетворительные результаты.
- Каждый раз, когда вы включаете кофемашину при помощи главного выключателя (А), она выполняет цикл «САМОДИАГНОСТИКА», а затем гаснет. Чтобы включить ее снова, нажмите кнопку «ВКЛ. / РЕЖИМ ОЖИДАНИЯ» (Аа).

## Эксплуатация



### Приготовление кофе (с использованием кофе в зернах)

- Данный прибор предназначен для приготовления крепкого кофе. Вы также можете выбрать крепость кофе - экстра лайт, лайт, стандартный, крепкий или экстра крепкий. Имеется также возможность выбора молотого кофе.
- Для выбора требуемого вкуса несколько раз нажмите сенсорную кнопку «КРЕПОСТЬ КОФЕ» (6). Нужный вкус кофе будет отображаться на дисплее.

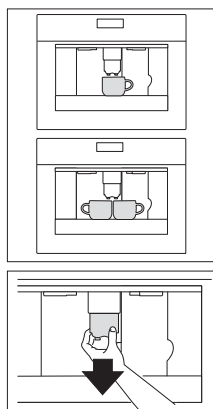

1. Поставьте 1 чашку под дозаторами для приготовления 1 чашки кофе или 2 чашки - для 2 чашек кофе.
2. Опустите дозаторы как можно ближе к чашке для приготовления кофе более густой консистенции.
3. Нажмите кнопку «ТИП КОФЕ» (8) для выбора объема кофе:
  - ЧАШКА ЭСПРЕССО
  - МАЛЕНЬКАЯ ЧАШКА
  - СРЕДНЯЯ ЧАШКА
  - БОЛЬШАЯ ЧАШКА
  - КРУЖКА
4. Если вы хотите приготовить одну чашку кофе, нажмите сенсорную кнопку «ПРИГОТОВЛЕНИЕ ОДНОЙ ЧАШКИ КОФЕ» (10), и «ПРИГОТОВЛЕНИЕ ДВУХ ЧАШЕК КОФЕ» (11), если вы хотите приготовить две чашки кофе.

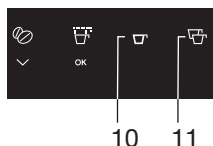

- Далее прибор помелет зерна и начнет разливать кофе в чашки.
- Как только прибор выдаст требуемое количества кофе, машина автоматически остановится и выбросит отходы кофе в контейнер для использованного кофе.

- Через несколько секунд прибор готов для повторного использования.
- Чтобы выключить прибор, нажмите кнопку «ВКЛ. / РЕЖИМ ОЖИДАНИЯ» (Aa / см. стр. 5). Перед выключением кофемашина выполняет автоматический цикл промывки. Будьте осторожны, чтобы избежать ожогов.
- Если кофе подается в виде капель или не подается вообще, следует повернуть регулятор настроек уровня помола на одну позицию вперед по часовой стрелке (см. «Настройки уровня помола»). Поворачивайте регулятор по одному щелчку до тех пор, пока подача кофе не станет удовлетворительной.
- Если кофе подается слишком быстро и его пена не удовлетворяет вашему вкусу, поверните регулятор на одну позицию против часовой стрелки. Убедитесь в том, что вы не повернули ручку регулятора настройки уровня помола слишком далеко, так как в таком случае при дозировании на 2 чашки кофе может выходить в виде капель.

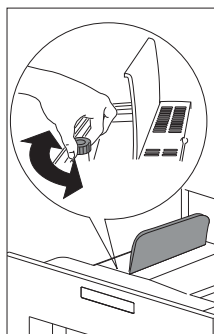

### Советы по приготовлению более горячего кофе

- Через 3 минуты после приготовления последней порции кофе, вы можете выполнить предварительный подогрев блока заварки при помощи настройки меню «ПРОМЫВКА» (см. «Промывка»).  
Дайте воде стечь в поддон для сбора протекших капель или используйте эту воду для наполнения (и последующего опорожнения) чашки, которая будет использоваться для приготовления кофе.
- Не используйте слишком тонкие чашки, поскольку они могут поглощать слишком много тепла.
- Вы можете остановить подачу кофе из дозатора повторным нажатием сенсорных кнопок «ПРИГОТОВЛЕНИЕ ОДНОЙ ЧАШКИ КОФЕ» (10) или «ПРИГОТОВЛЕНИЕ ДВУХ ЧАШЕК КОФЕ» (11), или выбрав «ЧАШКА ЭСПРЕССО» и нажав сенсорную кнопку «ТИП/КОЛИЧЕСТВО КОФЕ» (8).
- После прекращения подачи кофе (строка индикации достигла уровня 100%), вы можете увеличить количество кофе, нажав и удерживая сенсорную кнопку «ПРИГОТОВЛЕНИЕ ОДНОЙ ЧАШКИ КОФЕ» до получения желаемого количества кофе.
- Когда на дисплее отобразится сообщение «ЗАЛЕЙТЕ ВОДУ», вам следует наполнить резервуар, в противном случае прибор не сможет приготовить кофе.  
Наличие некоторого количества остатков воды в резервуаре в момент отображения данного сообщения является совершенно нормальным.

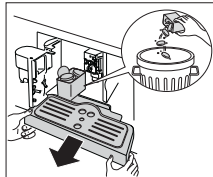
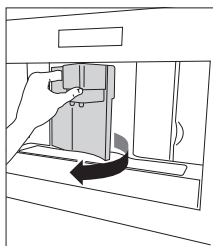

- Через каждые 14 одиночных выданных чашек кофе (или 7 двойных) прибор отображает сообщение «ОЧИСТИТЕ КОНТЕЙНЕР ДЛЯ ИСПОЛЬЗОВАННОГО КОФЕ». Это означает, что контейнер для использованного кофе полон и его следует опустошить и очистить. Прибор подсчитывает количество приготовленного кофе. Это сообщение не исчезнет и кофемашина не сможет готовить кофе до тех пор, пока контейнер для использованного кофе не будет очищен. Чтобы произвести очистку, откройте сервисную дверцу на передней части, потянув за дозатор кофе, снимите поддон для сбора капель, опустошите и очистите контейнер.

### **Важно!**

**Чтобы избежать падения поддона для сбора капель при извлечении контейнера для использованного кофе, всегда извлекайте поддон полностью. Освободите контейнер от кофейной гущи и тщательно очистите его, убедившись в том, что все остатки с его дна удалены.**

Каждый раз, когда вы вытаскиваете поддон, также необходимо произвести очистку контейнера для использованного кофе, даже если он не заполнен на весь объем. В случае невыполнения этого условия, в процессе приготовления кофе контейнер для использованного кофе может переполниться, и машина будет заблокирована.

Никогда не снимайте крышку резервуара для воды, когда прибор выполняет дозированную подачу кофе. В противном случае прибор не сможет приготовить кофе. Если возникают сбои в работе прибора, не следует сразу же обращаться в сервисный центр; сначала загляните в руководство по устранению неполадок. Если это не помогает, обратитесь в отдел сервисного обслуживания клиентов.

### **Изменение количества кофе**

На заводе прибор предварительно настроен на автоматическую подачу следующего количества кофе:

- ЧАШКА ЭСПРЕССО;
- МАЛЕНЬКАЯ ЧАШКА;
- СРЕДНЯЯ ЧАШКА;
- БОЛЬШАЯ ЧАШКА;
- КРУЖКА.

**Для изменения данного количества, выполните следующие действия:**

1. Нажмите сенсорную кнопку «МЕНЮ» (2), затем нажимайте сенсорные кнопки «ПРОКРУТКА» (5 и 7) до тех пор, пока не появится функция меню «ФУНКЦИЯ КОФЕ». Подтвердите опцию меню нажатием кнопки «ОК» (9).
2. Выберите желаемый размер чашки при помощи сенсорных кнопок прокрутки (5 и 7). Когда желаемый размер чашки отображается на дисплее, подтвердите выбор нажатием кнопки «ОК» (9).
3. Строка индикации, появляющаяся на дисплее, отображает объем наполнения чашки, с помощью которой можно уменьшить или увеличить количество наполнения. Различное количество может быть выбрано при помощи сенсорных кнопок прокрутки (5 и 7) за 10 этапов. Полная строка индикации указывает, что выбран максимальный объем наполнения чашки - 220 мл.
4. Для программирования этой настройки выберите желаемый размер чашки и подтвердите его нажатием кнопки «ОК» (9). Если вы не нажмете сенсорную кнопку «ОК» (9), через 120 секунд прибор автоматически вернется в режим приготовления кофе без сохранения изменений.

После программирования дисплей автоматически вернется к опции настройки количества наполнения в меню. Чтобы немедленно вернуться в режим приготовления кофе нажмите сенсорную кнопку «МЕНЮ» (2) дважды или подождите около 120 секунд, пока прибор автоматически не вернется в режим приготовления кофе.

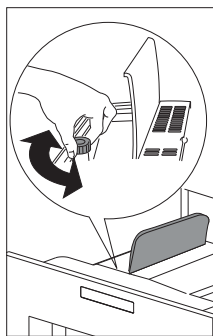

### Настройки уровня помола

Если кофе разливается слишком быстро или слишком медленно (по каплям), вы можете изменить уровень помола.

**Изменение уровня помола выполняется только во время процесса помола кофе. В противном случае кофемашина может быть повреждена.**

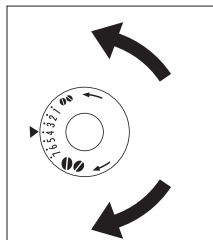

1. Для получения мелкого помола кофе, медленного процесса его приготовления и более густой консистенции, поверните регулятор против часовой стрелки.
2. Для получения кофе крупного помола и быстрого процесса его приготовления (не по каплям), поверните регулятор по часовой стрелке.

Результат регулировки станет виден после приготовления как

минимум 2 чашек кофе.

## Приготовление кофе эспрессо с использованием молотого кофе

1. Нажмите сенсорную кнопку «КРЕПОСТЬ КОФЕ» (6) и выберите функцию «МОЛОТЫЙ КОФЕ».
2. Извлеките машину, потянув ее наружу за ручки.
3. Поднимите центральную крышку, поместите одну меру молотого кофе в лоток, установите прибор на место и действуйте, как описано в разделе «Приготовление кофе с использованием кофе в зернах». Вы можете приготовить только одну порцию кофе, нажав сенсорную кнопку «ПРИГОТОВЛЕНИЕ ОДНОЙ ЧАШКИ КОФЕ» (10).
4. Чтобы вернуться к использованию кофе в зернах после использования в машине молотого кофе, необходимо отключить функцию использования молотого кофе нажатием сенсорной кнопки «КРЕПОСТЬ КОФЕ» (6).

## Примечания

- Никогда не засыпайте молотый кофе в то время, когда машина выключена, чтобы избежать его распространения во внутренней части прибора.
- Никогда не используйте более 1 меры, в противном случае прибор не сможет приготовить кофе.
- Используйте только прилагаемую мерную ложку.
- В лотке можно использовать только молотый кофе для эспрессо машин.
- При использовании более чем одной меры молотого кофе или, если лоток засорился, протолкните кофе вниз при помощи ножа, затем снимите и очистите блок заварки и машину, как это описано в разделе «Чистка блока заварки».

## Приготовление горячей воды

Горячую воду можно использовать для разогрева чашек, приготовления горячих напитков, таких как чай или супы в пакетах.

**Внимание! Утечка горячей воды может привести к ожогам! Активируйте насадку для подачи горячей воды, только когда под ней расположен сосуд.**

1. Установите насадку для горячей воды.
2. Снизу под насадкой для горячей воды установите емкость.
3. Нажмите сенсорную кнопку «ГОРЯЧАЯ ВОДА» (13).  
На дисплее отобразится надпись «ГОРЯЧАЯ ВОДА, НАЖМИТЕ «ОК».
4. Нажмите сенсорную кнопку «ОК» (9).  
При подаче горячей воды на дисплее отобразится надпись

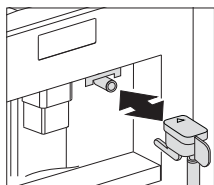
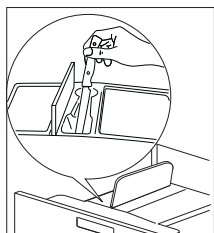
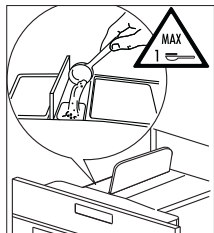
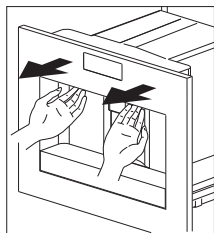



## «ГОРЯЧАЯ ВОДА».

Как только запрограммированное количество горячей воды будет подано, ее подача автоматически прекратится.

Через несколько секунд на дисплее появится надпись «ПОДОЖДИТЕ...». После этого прибор снова готов для приготовления кофе, на дисплее появятся последние выбранные настройки кофе.

## Изменение количества горячей воды

По умолчанию машина устанавливается на автоматическую подачу 150 мл горячей воды. Для изменения данного количества, выполните следующие действия:

1. Снизу под дозатором воды установите емкость.
2. Для входа в меню нажмите сенсорную кнопку «МЕНЮ» (2).
3. Нажимайте сенсорные кнопки прокрутки (5 и 7) до тех пор, пока на дисплее не отобразится «ФУНКЦИЯ: ГОРЯЧАЯ ВОДА».
4. Подтвердите выбор нажатием сенсорной кнопки «ОК» (9).
5. Выберите желаемое количество воды при помощи сенсорных кнопок прокрутки (5 и 7). Строка индикации покажет выбранное количество воды.
6. Подтвердите выбор нажатием сенсорной кнопки «ОК» (9) (или отмените операцию нажатием сенсорной кнопки «ВОЗВРАТ» (3)).
7. Для выхода из меню нажмите сенсорную кнопку «ВОЗВРАТ» (3).
8. Теперь машина перепрограммирована с новыми настройками и готова к работе.

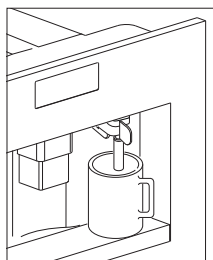

## Приготовление капучино

По умолчанию прибор настроен на автоматическое приготовление стандартного капучино.

1. Выберите вкус кофе, который вы хотите использовать для приготовления капучино, нажав сенсорную кнопку «КРЕПОСТЬ КОФЕ» (6).
2. Снимите крышку с емкости для молока.
3. Налейте в емкость примерно по 100 гр. молока на каждую чашку приготавливаемого капучино. Никогда не превышайте уровень MAX (что соответствует примерно 750 мл), отмеченный на емкости. Лучше всего использовать обезжиренное или частично обезжиренное молоко, имеющее температуру хранения в холодильнике (около 5 °C).
4. Убедитесь, что всасывающая трубка правильно установлена в резиновую прокладку. Затем установите на место крышку емкости для молока.
5. Установите регулятор взбивания молока (N2) между словами «КАПУЧИНО» («CAPPUCCINO») и «КОФЕ ЛАТТЕ» («CAFFELATTE»), выбитыми на крышке емкости для молока.
6. Количество пены можно регулировать путем перемещения регулятора в сторону надписи «КОФЕ ЛАТТЕ» для получения более плотной пены. Перемещение в сторону надписи

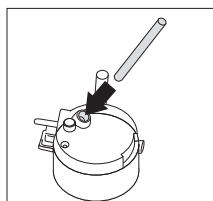
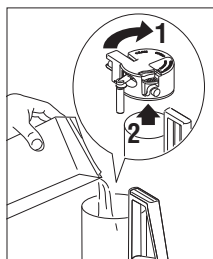

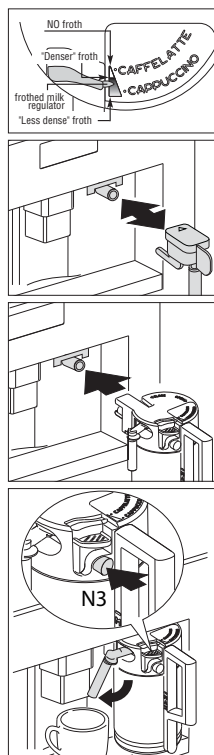

«КАПУЧИНО» обеспечит менее плотную пену.

7. Снимите дозатор горячей воды и присоедините емкость для молока к насадке.
8. Расположите дозатор подачи молока, а затем поместите достаточно большую чашку под дозаторы кофе и молока.
9. Нажмите сенсорную кнопку «ПРИГОТОВЛЕНИЕ КАПУЧИНО» (12). На дисплее появится надпись «КАПУЧИНО» и через несколько секунд, вспененное молоко начнет вытекать из дозатора подачи молока в чашку, расположенную внизу (подача прекращается автоматически).
10. Прибор готовит кофе.
11. Теперь капучино готов. Добавьте сахар по вкусу, при желании, пену можно посыпать небольшим количеством какао-порошка.

## Примечания

- При приготовлении капучино подачу взбитого молока или кофе можно прервать нажатием сенсорной кнопки «ПРИГОТОВЛЕНИЕ КАПУЧИНО» (12).
- Если во время подачи взбитого молока в емкости заканчивается молоко, извлеките емкость и добавьте в нее молоко. Затем установите его на место и нажмите сенсорную кнопку «ПРИГОТОВЛЕНИЕ КАПУЧИНО» (12), чтобы снова заказать приготовление капучино.
- Для обеспечения абсолютной чистоты и гигиены при вспенивании молока, после приготовления капучино всегда очищайте контуры в крышке емкости для молока. На дисплее мигает сообщение «НАЖМИТЕ CLEAN!»:
  - Расположите емкость под дозатором молока.
  - Чтобы запустить функцию очистки, нажмите кнопку «ОЧИСТКА» на крышке (N3) и удерживайте ее не менее 5 секунд. Прибор выведет сообщение «ОЧИСТКА» над строкой индикации. Не отпускайте кнопку «ОЧИСТКА» до тех пор, пока строка индикации полностью не укажет на завершение очистки. Когда кнопка «ОЧИСТКА» отпускается, функция прерывается. После очистки извлеките емкость для молока и поставьте ее в холодильник. Молоко не следует оставлять вне холодильника более чем на 15 минут.
- Для изменения количества кофе или взбитого молока, которое прибор автоматическую подает в чашку, действуйте, как описано в разделе «Изменение количества кофе и молока для капучино».

## **Изменение количества кофе и молока для капучино**

По умолчанию прибор устанавливается на автоматическую подачу стандартной порции капучино. Для изменения данного количества, выполните следующие действия:

### **Изменение количества молока**

1. Заполните емкость молоком до максимального уровня, указанного на ней.
2. Для входа в меню нажмите сенсорную кнопку «МЕНЮ» (2).
3. Нажимайте сенсорные кнопки прокрутки (5 и 7) до тех пор, пока на дисплее не появится надпись «ФУНКЦИЯ «КАПУЧИНО».
4. Подтвердите выбор нажатием сенсорной кнопки «ОК» (9). На дисплее появится надпись «ФУНКЦИЯ «ЛАТТЕ».
5. Нажмите сенсорную кнопку «ОК» (9) еще раз.
6. Выберите желаемое количество молока нажатием сенсорных кнопок прокрутки (5 и 7). Строка индикации покажет выбранное количество молока.
7. Подтвердите выбор нажатием сенсорной кнопки «ОК» (9) или отмените операцию нажатием сенсорной кнопки «ВОЗВРАТ» (3).
8. Для выхода из меню дважды нажмите сенсорную кнопку «ВОЗВРАТ» (3).

### **Изменение количества кофе**

1. Для входа в меню нажмите сенсорную кнопку «МЕНЮ» (2).
2. Нажимайте сенсорные кнопки прокрутки (5 и 7) до тех пор, пока на дисплее не появится надпись «ФУНКЦИЯ «КАПУЧИНО».
3. Подтвердите выбор нажатием сенсорной кнопки «ОК» (9).
4. Нажимайте сенсорные кнопки прокрутки (5 и 7) до тех пор, пока на дисплее не появится надпись «КОФЕ ДЛЯ КАПУЧИНО».
5. Нажмите сенсорную кнопку «ОК» (9) еще раз.
6. Выберите желаемое количество кофе нажатием сенсорных кнопок прокрутки (5 и 7). Строка индикации покажет выбранное количество кофе.
7. Подтвердите выбор нажатием сенсорной кнопки «ОК» (9) или отмените операцию нажатием сенсорной кнопки «ВОЗВРАТ» (3).
8. Для выхода из меню дважды нажмите сенсорную кнопку «ВОЗВРАТ» (3).

## Очистка насадок

Очищайте насадки на емкости для молока каждый раз после нагревания молока или приготовления капучино. В противном случае, остатки молока могут образовать твердый налет.

1. Поместите емкость под трубкой дозатора молока и нажимайте кнопку «ОЧИСТКА» (N3), расположенную на емкости для молока, не менее 5 секунд.

На дисплее появится надпись «ОЧИСТКА».

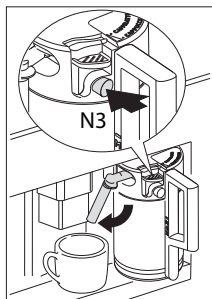

**Внимание! Существует риск получения ожогов от пара и горячей воды, выделяющихся из трубки дозатора молока.**

2. Снимите емкость для молока и прочистите насадки прибора влажной тканью.

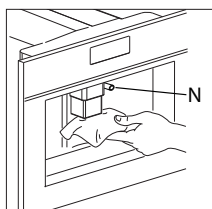

3. Пропустите горячую воду через насадку.

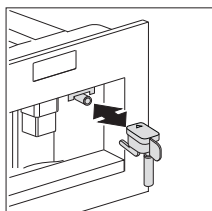

После того как вы закончили очистку, извлеките емкость для молока и поместите ее в холодильник, поскольку молоко не должно храниться вне холодильника дольше 15 минут. См. раздел «Очистка насадок и емкости для молока» для получения информации об очистке емкости для молока.

## Использование опций меню

Опции меню используются для изменения и сохранения заводских настроек прибора, запуска программ и поиска информации.

Таковыми являются:

- Язык (см. раздел «Настройка языка» на стр. 19)
- Автоматическое отключение (см. раздел «Установка времени выключения» на стр. 21)
- Установка часов
- Активация предупредительных сигналов
- Автоматический запуск
- Температура (см. раздел «Настройка температуры кофе» на стр. 21)
- Жесткость воды (см. раздел «Жесткость воды» на стр. 20)
- Функция кофе (см. раздел «Изменение количества кофе» на стр. 17)
- Функция капучино (см. раздел «Настройка функции капучино» на стр. 15)
- Горячая вода (см. раздел «Приготовление горячей воды» на стр.14)
- Удаление накипи (см. раздел «Удаление накипи» на стр. 21)
- Восстановление настроек по умолчанию (см. раздел «Сброс к заводским настройкам прибора» на стр. 24)
- Статистика (см. раздел «Статистика» на стр. 23)
- Звуковой сигнал
- Контрастность



Если вы не нажмете кнопку «ОК» после изменения настроек, через 120 секунд прибор автоматически вернется в режим приготовления кофе без сохранения изменений.

Для возврата в режим приготовления кофе нажмите сенсорную кнопку «ВОЗВРАТ» (3).

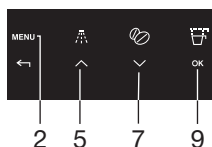

### Настройка языка

Вы можете выбрать один из нескольких языков.

Различные языки могут быть выбраны следующим образом:

1. Нажмите сенсорную кнопку «МЕНЮ», затем нажимайте сенсорные кнопки прокрутки (5 и 7) до тех пор, пока не появится опция меню «ВЫБЕРИТЕ ЯЗЫК». Подтвердите опцию меню нажатием кнопки «ОК» (9).
2. На дисплее появится список языков. Нажимайте сенсорные кнопки прокрутки (5 и 7) до тех пор, пока на дисплее не появится желаемый язык. Когда на дисплее отобразится название желаемого языка, подтвердите выбор нажатием кнопки «ОК» (9).

## Жесткость воды

Сообщение «ОЧИСТИТЕ НАКИПЬ» отображается после того, как прибор проработает в течение периода времени, установленного заводской настройкой, рассчитанного на основании максимального количества накипи, которое может содержаться в используемой воде. При необходимости удаление накипи может производиться реже, а период работы может быть продлен, путем программирования прибора на основании фактической жесткости используемой воды. Выполните следующие действия:

1. Извлеките полоску «Общий тест на жесткость» (расположенную в начале вашей инструкции).

На несколько секунд полностью окупите ее водой. Извлеките ее из воды и подождите 30 секунд до тех пор, пока не изменится ее цвет и не образуется определенное количество красных точек. Например, если имеются 3 красные точки на тестовой полоске, необходимо установить для уровня жесткости воды значение 3.



Если у вас больше нет полосок для измерения жесткости воды, вы сможете найти данные в нижеприведенной таблице.

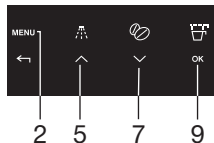

2. Нажмите сенсорную кнопку «МЕНЮ» (2), затем нажимайте сенсорные кнопки прокрутки (5 и 7) до тех пор, пока не появится опция меню «ЖЕСТКОСТЬ ВОДЫ». Подтвердите опцию меню нажатием кнопки «ОК» (9).
3. На дисплей будет выведена текущая настройка. Нажимайте сенсорные кнопки прокрутки (5 и 7) до тех пор, пока на дисплее не появится желаемый уровень жесткости. Подтвердите выбор нажатием сенсорной кнопки «ОК». Теперь прибор запрограммирован на предупреждение о необходимости удаления накипи, основываясь на фактическом уровне жесткости воды.



Информацию о жесткости воды на территории вашего проживания можно получить у местной службы водоснабжения. Приведенная ниже таблица показывает требуемые настройки жесткости воды для вашей машины.

Немецкий градус жесткости воды	Французский градус жесткости воды	Жесткость воды машины
0 - 6 dH	0 - 11 fH	1
7 - 13 dH	12 - 17 fH	2
14 - 20 dH	18 - 36 fH	3
> 21 dH	> 37 fH	4

## Настройка температуры кофе

# НАСТРОЙКИ

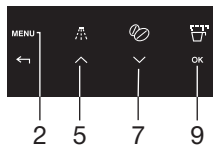

Вы можете выбрать один из трех уровней температур.

Уровни температуры кофе, определяются следующим образом:

- НИЗКАЯ ТЕМПЕРАТУРА
- СРЕДНЯЯ ТЕМПЕРАТУРА
- ВЫСОКАЯ ТЕМПЕРАТУРА

Заводская настройка выполнена на ВЫСОКУЮ ТЕМПЕРАТУРУ. Вы можете изменить ее следующим образом:

1. Нажмите сенсорную кнопку «МЕНЮ» (2), затем нажимайте сенсорные кнопки прокрутки (5 и 7) до тех пор, пока не появится опция меню «ТЕМПЕРАТУРА». Подтвердите опцию меню нажатием кнопки «ОК» (9).
2. На дисплее будет выведена текущая настройка. Выберите другую температуру при помощи сенсорных кнопок прокрутки (5 и 7). Когда желаемая температура отображается на дисплее, подтвердите выбор нажатием сенсорной кнопки «ОК» (9).

## Установка времени отключения

По умолчанию прибор установлен на автоматическое отключение через 30 минут после последнего приготовления кофе. Чтобы изменить этот интервал (не более 120 мин), выполните следующие действия:

- ВРЕМЯ АВТОМАТИЧЕСКОГО ОТКЛЮЧЕНИЯ 30 МИНУТ
- ВРЕМЯ АВТОМАТИЧЕСКОГО ОТКЛЮЧЕНИЯ 1 ЧАС
- ВРЕМЯ АВТОМАТИЧЕСКОГО ОТКЛЮЧЕНИЯ 2 ЧАСА

Вы можете изменить эти настройки следующим образом:

1. Нажмите сенсорную кнопку «МЕНЮ» (2), затем нажимайте сенсорные кнопки прокрутки (5 и 7) до тех пор, пока не появится опция меню «ВРЕМЯ АВТОМАТИЧЕСКОГО ОТКЛЮЧЕНИЯ». Подтвердите опцию меню нажатием кнопки «ОК» (9).
2. Выберите другое время автоматического отключения при помощи сенсорных кнопок прокрутки (5 и 7). Когда желаемое время автоматического отключения отображается на дисплее, подтвердите выбор нажатием сенсорной кнопки «ОК» (9).

## Удаление накипи

Когда на дисплее отображается надпись «ОЧИСТИТЕ НАКИПЬ», прибор следует очистить от накипи.

1. Установите насадку для горячей воды.
2. Нажмите сенсорную кнопку «МЕНЮ» (2), затем нажимайте сенсорные кнопки прокрутки (5 и 7) до тех пор, пока не появится опция меню «ФУНКЦИЯ ОЧИСТКИ НАКИПИ». Подтвердите опцию меню нажатием кнопки «ОК» (9).
3. На дисплее высветится надпись «ПОДТВЕРДИТЕ». Подтвердите выбор нажатием кнопки «ОК» (9). Запустится программа удаления накипи.

В верхней строке дисплея будут чередоваться надписи «ДОБАВЬТЕ СРЕДСТВО ОТ НАКИПИ» и «ПОДТВЕРДИТЕ».

4. Опустошите емкость для воды, налейте в нее вещество для

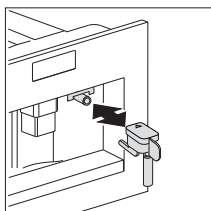

удаления накипи с соблюдением инструкций, приведенных на упаковке, а затем добавьте воды. Жидкость для удаления накипи для выполнения последующих операций по удалению накипи можно приобрести в авторизованных центрах технического обслуживания.

**Убедитесь, что брызги средства от накипи не вступают в контакт с поверхностями материалов, чувствительных к воздействию кислот, таких как мрамор, известняк и керамика.**

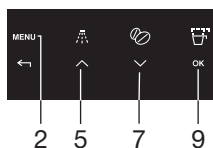
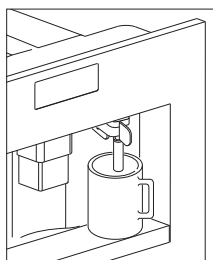

- Подставьте емкость вместимостью не менее 2 литров под насадку для подачи горячей воды.
- Нажмите сенсорную кнопку «ОК» (9). На дисплее появится надпись «ОЧИСТКА ОТ НАКИПИ». Средства для удаления накипи будет вытекать из насадки для подачи горячей воды. Программа удаления накипи автоматически выполняет серию промывок, чередуемых перерывами для удаления известковых отложений с внутренней поверхности кофемашины. Примерно через 30 минут емкость для воды станет пустой, в верхней строке дисплея будут чередоваться надписи «ОЧИСТКА ЗАВЕРШЕНА» и «ПОДТВЕРДИТЕ».
- Нажмите сенсорную кнопку «ОК» (9). На дисплее высветится надпись «ПРОМЫВКА, ЗАЛЕЙТЕ ВОДУ». Теперь прибор готов для промывки чистой водой.
- Опустошите контейнер, расположенный под насадкой для горячей воды, и поместите его снова под насадку для подачи горячей воды.
- Извлеките резервуар для воды и заполните его чистой водой.
- Поставьте резервуар для воды на место. На дисплее высветится: «ПОДТВЕРДИТЕ».
- Нажмите сенсорную кнопку «ОК» (9). Процесс промывки производится чистой водой, промывочная вода вытекает из насадки для горячей воды. Через несколько минут резервуар для воды будет опустошен и на дисплее появится сообщение «ПОДТВЕРДИТЕ».
- Нажмите сенсорную клавишу «ОК» (9). На дисплее отображается «RINSING COMPLETE CONFIRM (ЗАВЕРШЕНИЕ ПРОМЫВКИ ПОДТВЕРЖДЕНО)».
- Нажмите сенсорную кнопку «ОК» (9). На дисплее появятся надписи «ОЧИСТКА ЗАВЕРШЕНА» и затем «ЗАЛЕЙТЕ ВОДУ».
- Извлеките резервуар для воды, заполните его чистой водой и



поставьте на место.

Теперь прибор готов к повторному использованию и вернется к последнему выбранному режиму приготовления кофе.

Если цикл удаления накипи прерывается до его завершения, прибор будет продолжать выводить сообщение об удалении накипи, и программу следует запустить снова с самого начала.



## **Несоблюдение требования по удалению накипи на приборе приводит к утрате гарантии.**

### **Промывка**

По истечении 2-3 минут с момента последнего приготовления кофе, вам следует промыть систему подогрева блока заварки. Выберите функции промывки из соответствующего меню. Дайте воде стечь в поддон для сбора капель. Вы можете использовать эту воду для разогрева чашки, которую вы используете для кофе. В этом случае просто налейте горячую воду в чашку (а затем слейте ее).



1. Нажмите сенсорную кнопку «ПРОМЫВКА» (4).
2. Прибор выполнит автоматический цикл промывки (немного горячей воды вытечет из дозатора и стечет вниз в поддон для сбора капель).

### **Статистика**

Вы можете просмотреть следующую информацию:

- общее количество кофе, приготовленное прибором на этот момент;
- количество выполненных операций по удалению накипи;
- количество приготовленных порций капучино;
- количество литров воды;

2 чашки кофе, выданные одновременно, учитываются как 2 чашки.

Чтобы найти значения, выполните следующие действия:

1. Нажмите сенсорную кнопку «МЕНЮ» (2), затем нажимайте сенсорные кнопки прокрутки (5 и 7) до тех пор, пока не появится опция меню «СТАТИСТИКА». Подтвердите опцию меню нажатием кнопки «ОК» (9).
2. На дисплее появится количество приготовленных чашек до данного момента, например, «КОЛИЧЕСТВО ЧАШЕК КОФЕ 135».
3. Чтобы увидеть количество выполненных операций по удалению накипи, несколько раз нажмите сенсорную кнопку прокрутки (7), например, «КОЛИЧЕСТВО ПРОГРАММ УДАЛЕНИЯ НАКИПИ 5», «КОЛИЧЕСТВО ЧАШЕК С ВОДОЙ», затем количество приготовленных порций капучино и т.д., например, «КОЛИЧЕСТВО КАПУЧИНО 135».

### **Сброс к заводским настройкам прибора**

Эта функция сбрасывает ранее измененные значения к значениям

заводских настроек.

Изменения вносятся в следующие настройки и сохраненные данные:

- Количество кофе, воды и капучино;
- жесткость воды;
- Температура кофе;
- Время отключения;
- Время включения;
- Контраст.

Заводские значения, действующие по умолчанию, можно изменить следующим образом:

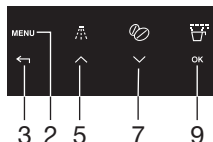

1. Нажмите сенсорную кнопку «МЕНЮ» (2), затем нажимайте сенсорные кнопки прокрутки (5 и 7) до тех пор, пока не появится опция меню «СБРОС НАСТРОЕК». Подтвердите опцию меню нажатием кнопки «ОК» (9).
2. На дисплее появится надпись «ПОДТВЕРДИТЕ».
3. Подтвердите опцию меню нажатием сенсорной кнопки «ОК» (9).

## Установка часов

1. Для входа в меню нажмите сенсорную кнопку «МЕНЮ» (2), затем нажимайте сенсорные кнопки прокрутки (5 и 7) до тех пор, пока не появится опция меню «УСТАНОВКА ЧАСОВ».
2. Нажмите сенсорную кнопку «ОК» (9).
3. Используйте значки (B7) и (B8), чтобы установить час, затем нажмите «ОК» (B9) для подтверждения.
4. Используйте сенсорные кнопки прокрутки (5 и 7), чтобы установить минуты, затем нажмите сенсорную кнопку «ОК» (9) для подтверждения.
5. Для выхода из меню нажмите сенсорную кнопку «ВОЗВРАТ» (3).

## Установка времени автоматического включения

Эта функция позволяет установить время, когда кофемашина включится автоматически.

1. Убедитесь, что часы на приборе установлены.
2. Для входа в меню нажмите сенсорную кнопку «МЕНЮ» (2), затем нажимайте сенсорные кнопки прокрутки (5 и 7) до тех пор, пока не появится опция меню «ВРЕМЯ НАЧАЛА».
3. Нажмите сенсорную кнопку «ОК» (9).
4. Используйте сенсорные кнопки прокрутки (5 и 7), чтобы установить время автоматического включения, затем нажмите сенсорную кнопку «ОК» (9) для подтверждения.
5. Используйте сенсорные кнопки прокрутки (5 и 7), чтобы установить минуты, затем нажмите сенсорную кнопку «ОК» (9) для подтверждения.

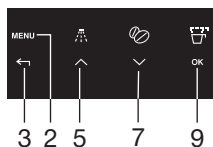

## Автоматическое включение

1. Нажимайте сенсорные кнопки прокрутки (5 и 7) до тех пор, пока на дисплее не появится надпись «АВТОМАТИЧЕСКИЙ СТАРТ».
2. Подтвердите выбор нажатием сенсорной кнопки «ОК» (9). На дисплее появится символ часов.
3. Для выхода из меню нажмите сенсорную кнопку «ВОЗВРАТ» (3).
4. Чтобы отключить функцию автоматического запуска, нажмите сенсорную кнопку «МЕНЮ» (2), затем нажмите сенсорные кнопки прокрутки (5 и 7), пока на дисплее не появится сообщение «АВТОМАТИЧЕСКИЙ СТАРТ». Нажмите сенсорную кнопку «ОК» (9). На дисплее появится надпись «ПОДТВЕРДИТЕ». Для отключения функции нажмите сенсорную кнопку «ВОЗВРАТ» (3) и символ часов пропадет.

## Звуковой сигнал

Активирует или отключает звуковой сигнал, подаваемый машиной каждый раз при нажатии на значок или установке/удалении аксессуаров.

**ПРИМЕЧАНИЕ.** Звуковой сигнал активен по умолчанию.

1. Для входа в меню нажмите сенсорную кнопку «МЕНЮ» (2), затем нажимайте сенсорные кнопки прокрутки (5 и 7) до тех пор, пока не появится опция меню «ЗВУКОВОЙ СИГНАЛ».
2. Нажмите сенсорную кнопку «ОК» (9). Появится надпись «ЗВУКОВОЙ СИГНАЛ, ПОДТВЕРДИТЕ».
3. Для отключения функции нажмите сенсорную кнопку «ВОЗВРАТ» (3) или сенсорную кнопку «ОК» (9) для включения сигнала.
4. Для выхода из меню нажмите сенсорную кнопку «ВОЗВРАТ» (3).

## Настройка контрастности

Для увеличения или уменьшения контрастности дисплея, выполните следующие действия:

1. Для входа в меню нажмите сенсорную кнопку «МЕНЮ» (2), затем нажимайте сенсорные кнопки прокрутки (5 и 7) до тех пор, пока не появится надпись «КОНТРАСТ».
2. Нажмите сенсорную кнопку «ОК» (9).
3. Нажимайте сенсорные кнопки прокрутки (5 и 7) до тех пор, пока не установите желаемый уровень контрастности дисплея. Строка индикации покажет выбранный уровень контрастности.
4. Подтвердите выбор нажатием сенсорной кнопки «ОК» (9).
5. Нажмите сенсорную кнопку «ВОЗВРАТ» (3) один раз для ввода функции и два раза для выхода из меню.

## Очистка



Перед выполнением любой операции по уходу машину следует выключить путем нажатия на главный выключатель (А) и отключить от электросети. Никогда не погружайте кофемашину в воду.

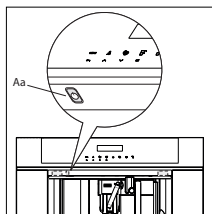

### Очистка кофемашины

Для очистки кофемашины не используйте растворители или абразивные моющие средства.

Достаточно использования мягкой влажной ткани. Никогда не мойте компоненты кофемашины в посудомоечной машине.

Необходимо выполнять регулярную очистку следующих частей машины:

- контейнера для использованного кофе (Q);
- поддона для сбора капель (F);
- резервуара для воды (D);
- дозаторов кофе (H);
- лотка для молотого кофе (U);
- внутренней части машины, путем доступа через сервисную дверцу (G);
- блока заварки (L).

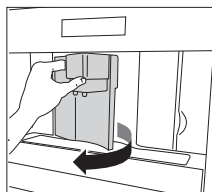

### Очистка контейнера для использованного кофе (Q)

Когда отображается надпись «ОЧИСТИТЕ КОНТЕЙНЕР ДЛЯ ИСПОЛЬЗОВАННОГО КОФЕ», следует опустошить и очистить контейнер для использованного кофе. Для очистки:

- Откройте сервисную дверцу, расположенную на передней части прибора, извлеките поддон для сбора капель и вымойте его.
  - Тщательно очистите контейнер для использованного кофе.
- Важно!** При извлечении поддона для сбора капель всегда следует опустошать контейнер для использованного кофе.

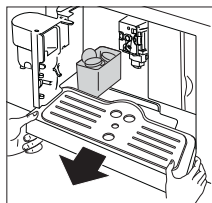

### Очистка поддона для сбора капель (F)

**Важная информация!** Если поднос для сбора капель не опустошен, вода может перелиться через край.

Это может повредить машину. В поддоне для сбора капель установлен индикатор уровня (красного цвета), показывающий уровень заполнения. Поддон для сбора капель следует опустошать и очищать до возвышения индикатора над поддоном под чашку.

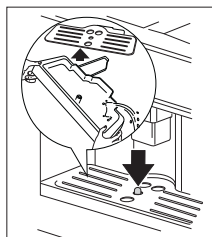

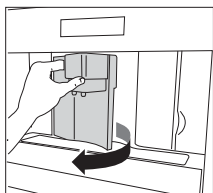

## Для извлечения поддона для сбора капель (F):

1. Откройте сервисную дверцу.
2. Извлеките поддон для сбора капель и контейнер для использованного кофе.
3. Очистите поддон для сбора капель и контейнер для использованного кофе.
4. Поставьте на место поддон для сбора капель и контейнер для использованного кофе.
5. Закройте сервисную дверцу.

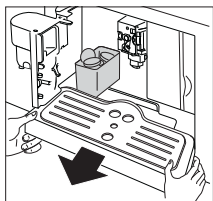

## Очистка резервуара для воды (D)

1. Регулярно очищайте резервуар для воды (примерно один раз в месяц) при помощи влажной ткани и небольшого количества средства для мытья посуды.
2. Удалите все следы, оставшиеся от средства для мытья посуды.

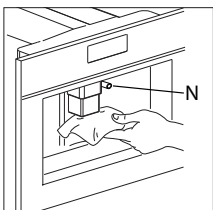

## Очистка дозаторов

1. Периодически очищайте насадки, используя губку.
2. Регулярно проверяйте, чтобы отверстия в дозаторе кофе не были засорены.

При необходимости удалите отложения кофе при помощи зубочистки.

## Наличие остатков молока на насадке (N) и в емкости может поставить под угрозу исправную работу прибора.

Поэтому каждый раз при использовании кофемашины их следует удалять, очищая насадку при помощи губки.

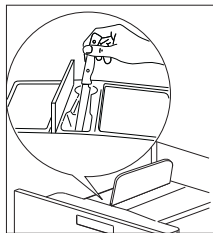
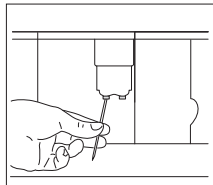

## Очистка лотка для молотого кофе

- Регулярно проверяйте (примерно один раз в месяц), не засорился ли лоток для молотого кофе.

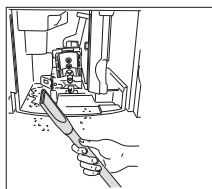

## Очистка внутренней части кофемашины

- Регулярно проверяйте (примерно один раз в месяц), не загрязнилась ли внутренняя часть прибора. При необходимости удалите отложения кофе при помощи губки.
- Удалите остатки при помощи пылесоса.

## Очистка блока заварки

Во избежание образований наслоений кофе, которые могут привести к неисправности прибора, блок заварки необходимо регулярно очищать.

**Блок заварки можно извлекать только тогда, когда прибор выключен, путем нажатия на кнопку «ВКЛ. / РЕЖИМ ОЖИДАНИЯ» (Aa). В противном случае кофемашина может оказаться серьезно повреждена.**

Выполните следующие действия:

1. Выключите прибор, нажав кнопку «ВКЛ. / РЕЖИМ ОЖИДАНИЯ» (Aa); **(не выключайте главный выключатель и не выключайте прибор из розетки)**, подождите, пока не погаснет дисплей.
2. Откройте сервисную дверцу.
3. Извлеките поддон для сбора капель и контейнер для использованного кофе.
4. Нажмите две красные кнопки, расположенные во внутренней части, и одновременно вытолкните блок заварки наружу.

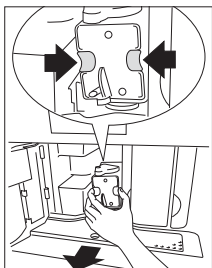

**Промойте блок заварки проточной водой без использования моющих средств. Никогда не мойте блок заварки в посудомоечной машине.**

**Для очистки блока заварки никогда не используйте жидкость для мытья посуды. Это может удалить смазку с внутренней поверхности цилиндра.**

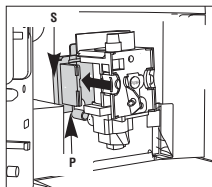

5. Замочите блок заварки в воде примерно на 5 минут, затем ополосните его.
6. После очистки вставьте блок заварки (L) на свое место, проталкивая его до внутреннего фиксирующего упора (S) и контактной шпильки (P), расположенных в нижней части прибора, затем сильно нажмите надпись «ТОЛКНУТЬ» («PUSH»), пока он не защелкнется на своем месте.

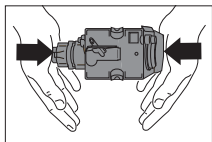

**ПРИМЕЧАНИЕ! Если блок заварки вставляется с затруднением, сначала необходимо установить его в правильное положение, с усилием надавливая на него снизу и сверху.**

7. После установки убедитесь в том, что две красные кнопки отщелкнулись в обратную позицию, в противном случае

## ОБСЛУЖИВАНИЕ

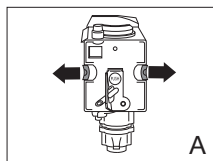

A

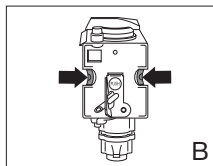

B

сервисная дверца не сможет закрыться.

- Две красные кнопки отщелкнулись правильно в обратную позицию (A).
  - Две красные кнопки не отщелкнулись правильно в обратную позицию (B).
8. Поставьте на место поддон для сбора капель и контейнер для использованного кофе.
  9. Закройте сервисную дверцу.

### Примечания

- Если блок заварки поставлен на свое место неправильно, сервисная дверца не закроется.
- Если вставить блок заварки затруднительно, его следует отрегулировать на нужную высоту (перед установкой), крепко сдавив блок заварки снизу и сверху.
- Если установка блока заварки по-прежнему затруднена:
  - Оставьте его вне прибора, поместите на поддон для сбора капель, закройте сервисную дверцу, выключите и включите главный выключатель на обратной стороне прибора.
  - Подождите, пока не погаснут все светящиеся огни, затем откройте дверцу, снимите поддон и поместите блок заварки на его место.
  - Установите на место поддон для сбора капель вместе с контейнером для молотого кофе.
  - Закройте сервисную дверцу.

### Очистка емкости для молока (N)

Когда готовите молоко, всегда очищайте трубки, расположенные внутри емкости для молока. Если в емкости еще остается молоко, не оставляйте ее вне холодильника дольше, нежели это необходимо. Производите очистку емкости каждый раз при приготовлении молока, как это описано в разделе «Приготовление капучино».

**Все детали можно мыть в посудомоечной машине, размещая их в верхней корзине посудомоечной машины.**

1. Поверните крышку емкости для молока по часовой стрелке, затем извлеките ее.
2. Снимите дозатор молока (S) и всасывающую трубку (M).
3. Снимите регулятор взбивания молока (F), выталкивая его наружу.

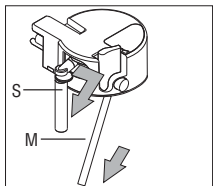
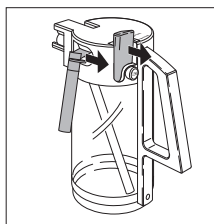

## ОБСЛУЖИВАНИЕ

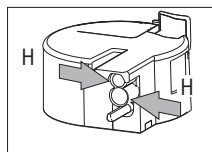
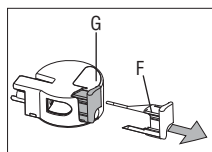

4. Тщательно промойте все детали горячей водой и мягким средством для мытья посуды. Убедитесь в том, что отсутствуют любые остатки молока внутри отверстий (H) и паза (G) на узком конце регулятора взбивания молока (F).
5. Проверьте, чтобы всасывающая трубка и дозатор не были забиты молоком.
6. Установите на место регулятор взбивания молока, дозатор молока и всасывающую трубку.
7. Затем установите емкость для молока на место.

### Очистка насадок

Очищайте насадки на емкости для молока каждый раз после нагревания молока или приготовления капучино. В противном случае, остатки молока могут образовать твердый налет.

- Поместите емкость под трубкой дозатора молока и нажимайте кнопку «ОЧИСТКА» (N3), расположенную на емкости для молока, не менее 5 секунд.

На дисплее появится надпись «ОЧИСТКА».

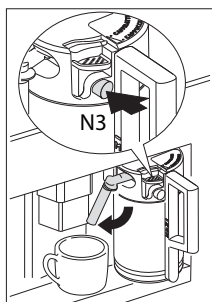

**Внимание! Существует риск получения ожогов от пара и горячей воды, выделяющихся из трубки дозатора молока.**





## СООБЩЕНИЯ

СООБЩЕНИЕ	ЗНАЧЕНИЕ	ЧТО ДЕЛАТЬ
ЗАЛЕЙТЕ ВОДУ	<p>Резервуар для воды пуст или неправильно установлен.</p> <p>Резервуар для воды загрязнен или имеются наросты известковых отложений внутри него.</p>	<p>Заполните резервуар для воды и вставьте его в соответствии с инструкциями.</p> <p>Промойте или удалите накипь из резервуара для воды.</p>
СЛИШКОМ МЕЛКИЙ ПОМОЛ. ОТРЕГУЛИРУЙТЕ СТЕПЕНЬ ПОМОЛА И НАЖМИТЕ «ОК»	<p>Кофе подается слишком медленно.</p> <p>Кофемашина не может приготовить кофе.</p>	<p>Поверните регулятор настроек уровня помола на одну позицию вперед по часовой стрелке (см. раздел «Настройка уровня помола»).</p> <p>Под насадкой для горячей воды установите емкость и нажмите сенсорную кнопку «ГОРЯЧАЯ ВОДА» (13).</p>
ОЧИСТИТЕ КОНТЕЙНЕР ДЛЯ ИСПОЛЬЗОВАННОГО КОФЕ	Контейнер для использованного кофе полон.	Очистите, промойте и установите на место контейнер для использованного кофе.
ВСТАВЬТЕ КОНТЕЙНЕР ДЛЯ ИСПОЛЬЗОВАННОГО КОФЕ	После очистки контейнер для использованного кофе не был установлен.	Откройте сервисную дверцу и установите контейнер для использованного кофе.
ДОБАВЬТЕ МОЛОТЫЙ КОФЕ	После выбора функции молотого кофе в лотке подачи молотого кофе отсутствует кофе.	Добавьте молотый кофе, как это описано в разделе «Приготовление кофе эспрессо с использованием молотого кофе».

## СООБЩЕНИЯ

СООБЩЕНИЕ	ЗНАЧЕНИЕ	ЧТО ДЕЛАТЬ
ЗАПОЛНИТЕ КОНТЕЙНЕР ДЛЯ ЗЕРЕН	Отсутствуют кофейные зерна в контейнере для кофейных зерен.  Если механизм мельницы начинает работать очень шумно, это может означать, что его заблокировал небольшой камешек, находящийся среди кофейных зерен.	Заполните контейнер для кофейных зерен.  Проконсультируйтесь с отделом сервисного обслуживания клиентов.
ОЧИСТИТЕ НАКИПЬ	Означает, что кофемашина покрыта накипью.	Программа удаления накипи должна быть выполнена как можно быстрее (см. раздел «Удаление накипи»).
ЗАКРОЙТЕ ДВЕРЦУ	Сервисная дверца открыта.	Закройте сервисную дверцу. Если сервисная дверца не закрывается, проверьте, правильно ли установлен блок заварки (см. раздел «Очистка блока заварки»).
УСТАНОВИТЕ БЛОК ЗАВАРКИ	Возможно, кто-либо забыл установить на место блок заварки в кофемашину после его очистки.	Установите блок заварки, (см. раздел «Очистка блока заварки»).
ТРЕВОГА!	Внутренняя часть кофемашины значительно загрязнена.	Тщательно очистите внутреннюю часть кофемашины (см. раздел «Очистка кофемашины»). Если после выполнения очистки кофемашина снова отображает это сообщение, пожалуйста, проконсультируйтесь с отделом сервисного обслуживания клиентов.

## ПОИСК И УСТРАНЕНИЕ НЕПОЛАДКОВ

### Таблица возможных проблем

Неправильная работа устройства не всегда означает его неисправность. Если кофемашина не работает и появляется сообщение, для получения информации по решению проблемы обратитесь к главе 7. Если сообщение не отображается, сначала попробуйте найти решение, проверяя пункты, упомянутые в таблице, приведенной ниже, или обратитесь в сервисный отдел (для получения более подробной информации см. гарантийный сертификат).

ПРОБЛЕМА	ПРИЧИНА	РЕШЕНИЕ
Кофе холодный.	Отсутствует предварительный подогрев чашек.  Блок заварки слишком холодный.	Предварительно подогрейте чашки, ополоснув их теплой водой (см. раздел «Советы по приготовлению более горячего кофе»)  Перед приготовлением кофе подогрейте блок заварки с применением программы промывки (см. раздел «Промывка»).
Кофе не имеет достаточно пенки.	Кофе слишком крупно помолот.  Неподходящий сорт кофе.	Поверните регулятор настроек уровня помола на одну позицию против часовой стрелки (см. раздел «Настройка уровня помола»)  Используйте сорт кофе, предназначенный для автоматических кофемашин.
Кофе подается слишком медленно.	Кофе слишком мелко помолот.	Поверните регулятор настроек уровня помола на одну позицию вперед по часовой стрелке (см. раздел «Настройка уровня помола»).

## ПОИСК И УСТРАНЕНИЕ НЕПОЛАДОК

ПРОБЛЕМА	ПРИЧИНА	РЕШЕНИЕ
Кофе подается слишком быстро.	Кофе слишком крупно помолот.	Поверните регулятор настроек уровня помола на одну позицию против часовой стрелки (см. раздел «Настройка уровня помола»).
Кофе вытекает только из одного дозатора.	Засорены отверстия дозаторов.	Удалите остатки сухого кофе при помощи иглы (см. раздел «Очистка кофемашины»).
Когда регулятор «КРЕПОСТЬ КОФЕ/МОЛОТЫЙ КОФЕ» повернут до упора влево или вправо, вместо кофе из машины вытекает вода.	Возможно, произошло застревание кофе в лотке подачи кофе.	Удалите молотый кофе при помощи ножа. Затем очистите блок заварки и внутреннюю часть кофемашины (см. раздел «Очистка блока заварки»).
При нажатии кнопки «ВКЛ. / РЕЖИМ ОЖИДАНИЯ» машина не включается.	Главный выключатель на правой стороне прибора не включен или сетевая вилка не вставлена в розетку.	Убедитесь, что главный выключатель находится в положении «ВКЛЮЧЕНО» и что кабель питания правильно подключен к розетке.
Блок заварки не извлекается для выполнения очистки.	Кофемашина включена. Блок заварки извлекается только при выключенной машине.	Выключите прибор и извлеките блок заварки (см. раздел «Очистка блока заварки»).
		<b>ВАЖНАЯ ИНФОРМАЦИЯ!</b> Блок заварки может быть извлечен только при выключенном приборе. Если вы попытаетесь извлечь блок заварки когда машина включена, это может быть серьезно повредить ее.
Вместо кофе из дозатора вытекает вода.	Засыпано слишком много молотого кофе.	Извлеките блок заварки и тщательно очистите внутреннюю часть кофемашины (см. разделы «Очистка кофемашины» и «Очистка блока заварки»). Повторите этот процесс, используя максимум 2 мерные ложки молотого кофе.

## ПОИСК И УСТРАНЕНИЕ НЕПОЛАДOK

ПРОБЛЕМА	ПРИЧИНА	РЕШЕНИЕ
Используется молотый кофе (вместо кофе в зернах), машина не готовит кофе.	Молотый кофе был засыпан, когда машина была выключена.	Извлеките блок заварки и тщательно очистите внутреннюю часть кофемашины (см. разделы «Очистка кофемашины» и «Очистка блока заварки»). Повторите это действие на включенной машине.
Кофе вытекает не из дозаторов, а со стороны сервисной дверцы.	Отверстия дозаторов засорены присохшим кофе.  Открывающаяся панель застопорена с внутренней стороны сервисного люка и не двигается.	Удалите остатки присохшего кофе при помощи иглы (см. раздел «Очистка кофемашины»).  Тщательно очистите открывающуюся панель, особенно вокруг петель таким образом, чтобы она могла двигаться.
Молоко взбивается слишком сильно или слишком слабо.	Неправильная установка регулятора на крышке емкости для молока.  Если молоко взбивается недостаточно, возможно, что емкость для молока неправильно установлена.	Вы можете установить количество пены на молоке до любого уровня при помощи регулятора, расположенного на крышке: «КАПУЧИНО» («CAPPUCCINO») (очень сильно взбитое молоко) или «КОФЕ ЛАТТЕ» («CAFFELATTE») (слабо взбитое молоко).  Правильно установите емкость для молока.

## На что следует обратить внимание



- После снятия упаковки убедитесь в том, что продукт является целым и невредимым. Если вы сомневаетесь в этом, не используйте прибор и обратитесь к квалифицированному специалисту.
- Установка должна выполняться квалифицированным специалистом в соответствии с действующими нормами.
- Элементы упаковки (пластиковые пакеты, пенопласт и т.д.) не должны находиться в пределах досягаемости детей, поскольку они могут представлять для них опасность.
- Никогда не устанавливайте прибор в местах, где температура может достигать 0 °C или ниже (возможно повреждение прибора в случае его замерзания).
- Перед подключением прибора убедитесь в том, что напряжение в сети соответствует значению, указанному на табличке прибора. Подключайте прибор только к заземленной розетке с минимальной токовой нагрузкой в 10 А.  
Производитель не несет ответственность за несчастные случаи, вызванные отсутствием правильно подключенного заземления.
- Убедитесь в том, что в любое время имеется свободный доступ к розетке, что позволяет отключить прибор в случае необходимости.
- Никогда не прикасайтесь к штепсельной вилке влажными руками.
- Никогда не дергайте за шнур питания, поскольку так вы можете повредить его.
- Данный прибор может быть установлен поверх встроенной духовки, если таковая оснащена вентилятором на задней панели (максимальная мощность: 3 кВт).
- Не следует использовать несколько переходников и удлинителей.
- Кабель питания данного устройства не может быть заменен самим пользователем, поскольку эта операция требует использования специальных инструментов. Если кабель поврежден или требует замены, во избежание рисков обратитесь в авторизованный сервисный центр.
- Вам следует как можно быстрее выполнить настройку жесткости воды в соответствии со следующими инструкциями.

# ИНСТРУКЦИИ ПО УСТАНОВКЕ

## Сборка

Пожалуйста, соблюдайте элементарные мероприятия, необходимые для правильной установки прибора. Кофемашина должна быть установлена на унифицированной стойке, которая, в свою очередь, должна быть прикреплена к стене.

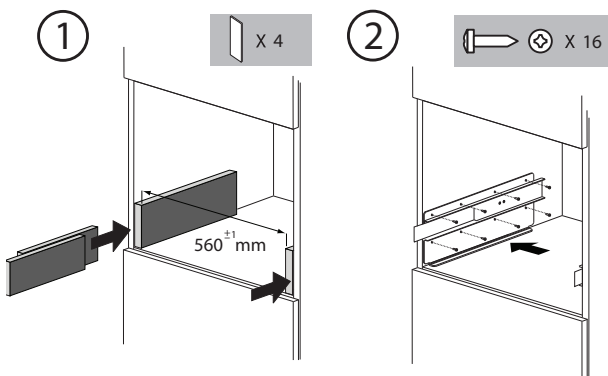
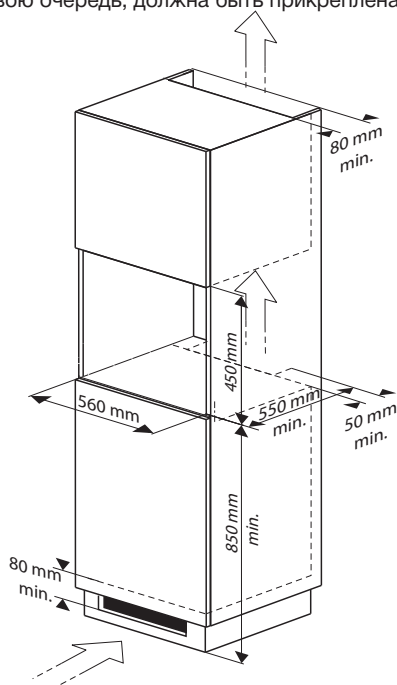

# ИНСТРУКЦИИ ПО УСТАНОВКЕ

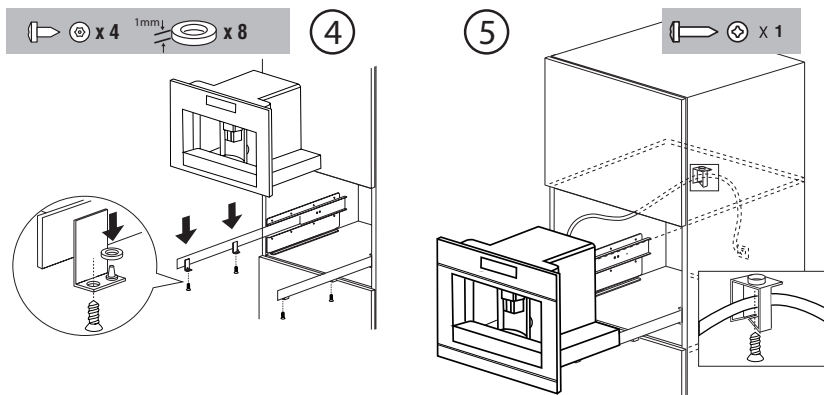

- Поставьте машину на полз, убедившись, что штифты правильно вошли в корпус, а затем закрепите ее с помощью поставляемых в комплекте винтов.
- Если высота прибора требует регулировки, используйте предусмотренные для этого распорные диски.

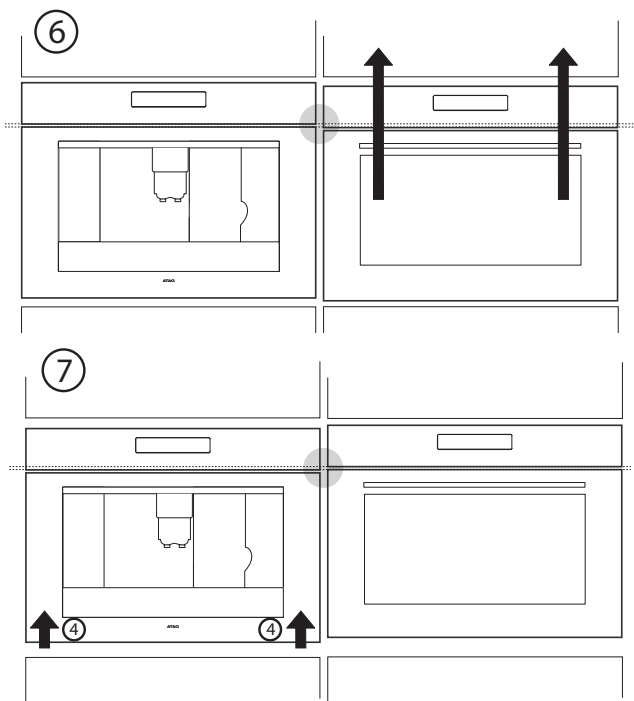



## Утилизация прибора и упаковки

Упаковка этого прибора подлежит вторичной переработке и, возможно, была изготовлена из:

- картона,
- бумаги,
- полиэтиленовой пленки (ПП),
- полистирола без содержания фенола (твердой полистирольной пены),
- полипропиленовой ленты (ПЛ).

Ответственно утилизируйте эти материалы в соответствии с правительственными постановлениями.



Прибор отмечен символом перечеркнутого мусорного контейнера; этот знак утверждает, что отдельная переработка является обязательной для ограничения любых негативных воздействий на окружающую среду и здоровье людей. Это означает, что в конце срока службы, прибор необходимо передать в специализированный центр по утилизации отходов, управляемый местными органами власти или дилером.

Отдельная переработка делает возможным восстановление материалов, используемых в производстве этого прибора, тем самым значительно экономя сырье и электроэнергию.



### Декларация соответствия

Мы заявляем, что наши продукты соответствуют директивам, постановлениям и нормам ЕС, а также требованиям стандартов, указанных в тексте инструкции.

Регламент ЕС 1275/2008 по энергопотреблению в режиме ожидания

## Техническая информация

Табличка, расположенная на корпусе прибора, указывает данные по общей нагрузке при подключении, требуемое напряжение и частоту тока.

