

# Руководство пользователя

Пайдаланушының  
нұсқаулығы

# Haier

Стиральная машина  
Кір жуғыш машина



Перед использованием устройства внимательно прочтите это руководство по эксплуатации и сохраните его для дальнейшего использования.

Құрылғыны пайдаланбас бұрын, осы нұсқаулықты мұқият оқып шығып, болашақта анықтама үшін сақтап қойыңыз.

HW80-B14979  
HW80-B14979S  
HW80-B12979

## Благодарим вас за выбор продукции Haier.

Перед использованием внимательно прочитайте настоящее руководство. Руководство содержит важную информацию, которая поможет вам получить максимальную пользу от использования устройства и обеспечить безопасную и правильную установку, использование и обслуживание.

Храните данное руководство в удобном месте, чтобы вы всегда могли безопасно и правильно использовать устройство.

Если вы решите продать устройство, отдать или оставить его новым владельцам дома, когда будете переезжать, передайте также и это руководство, чтобы новый владелец мог ознакомиться с устройством и предупреждениями о безопасности.



### Условные обозначения

Внимание – важная информация по технике безопасности



Общая информация и советы



Экологическая информация

### Утилизация



Помогите защитить окружающую среду и здоровье людей. Поместите упаковку в соответствующие контейнеры для ее утилизации. Помогите в утилизации отходов электрических и электронных устройств. Не выбрасывайте устройства, обозначенные этим символом, вместе с бытовыми отходами. Передайте изделие местному предприятию по переработке или обратитесь в местный офис.



## ВНИМАНИЕ!

### Опасность травмы или удушья!

Перед утилизацией отключите устройство от сети. Отрежьте кабель электропитания для предотвращения повторного использования стиральной машины. Снимите дверцу, чтобы дети и домашние животные не оказались закрытыми в приборе.



1 – Информация по безопасности.....	4
2 – Описание изделия .....	7
3 – Панель управления.....	8
4 – Программы .....	11
5 – Потребление.....	12
6 – Ежедневное использование.....	13
7 – Экологичная стирка.....	18
8 – Уход и очистка.....	19
9 – Устранение неисправностей.....	22
10 – Установка .....	25
11 – Технические характеристики.....	29
12 – Служба поддержки клиентов.....	31

Перед первым включением устройства прочитайте следующие рекомендации по безопасности:



## ВНИМАНИЕ!

### Перед первым использованием

- ▶ Убедитесь в отсутствии повреждений при транспортировании.
- ▶ Убедитесь, что все транспортировочные болты удалены.
- ▶ Снимите всю упаковку и храните ее в недоступном для детей месте.
- ▶ Ввиду большого веса устройства выполнять все манипуляции с ним должны как минимум два человека.

### Ежедневное использование

- ▶ Данное устройство может использоваться детьми в возрасте от 8 лет и старше, а также лицами с ограниченными физическими, сенсорными или умственными возможностями, или отсутствием опыта и знаний, если они делают это под надзором, или если им была предоставлена инструкция по безопасному использованию устройства, и они понимают возможные опасности.
- ▶ Не подпускайте детей в возрасте до 3 лет близко к устройству, если они не находятся под постоянным контролем.
- ▶ Детям запрещается играть с устройством.
- ▶ Не подпускайте детей и домашних животных близко к устройству, если его дверца открыта.
- ▶ Храните моющие средства в недоступном для детей месте.
- ▶ Застегните молнии, закрепите свисающие и мелкие элементы во избежание спутывания вещей. При необходимости используйте специальный мешок или сетку для стирки.
- ▶ Не прикасайтесь к устройству влажными или мокрыми руками, или влажными или мокрыми ногами, если вы босиком.
- ▶ Не закрывайте и не накрывайте устройство во время работы или после нее, чтобы обеспечить возможность испарения влаги.
- ▶ Не ставьте на устройство тяжелые предметы или источники тепла или влаги.
- ▶ Не используйте и не храните легковоспламеняющиеся моющие средства или средства для химической чистки в непосредственной близости от устройства.
- ▶ Не используйте легковоспламеняющиеся аэрозоли в непосредственной близости от устройства.
- ▶ Не стирайте предметы одежды, обработанные растворителями, не высушив их предварительно на воздухе.



## ВНИМАНИЕ!

### Ежедневное использование

- ▶ Не извлекайте и не вставляйте штепсельную вилку при наличии в помещении горючего газа.
- ▶ Не следует осуществлять горячую стирку пористой резины или губчатых материалов.
- ▶ Не стирайте белье, загрязненное мукой.
- ▶ Не открывайте контейнер для моющих средств в процессе стирки.
- ▶ Не прикасайтесь к дверце во время процесса стирки, поскольку она нагревается.
- ▶ Не открывайте дверцу машины, если через нее виден уровень воды.
- ▶ Не прикладывайте силу при открытии дверцы. Дверь оснащена устройством самоблокировки и откроется вскоре после завершения программы стирки.
- ▶ Выключайте устройство после выполнения каждой программы стирки и перед проведением любого регулярного технического обслуживания, а также отсоединяйте устройство от источника электропитания, чтобы сэкономить электроэнергию и обеспечить безопасность.
- ▶ При отключении устройства от сети держитесь за вилку, а не за кабель.

### Техническое обслуживание и очистка

- ▶ Дети могут мыть или очищать устройство только под присмотром взрослых.
- ▶ Перед проведением регулярного технического обслуживания отключите устройство от электросети.
- ▶ Во избежание появления неприятного запаха поддерживайте барабан в чистоте и оставляйте дверцу и контейнер для моющих средств открытыми, когда машина не используется.
- ▶ Не используйте распылитель воды или пар для очистки устройства.
- ▶ Во избежание опасности замену поврежденного кабеля электропитания должен выполнять только производитель, его сервисный агент или уполномоченные на это лица.
- ▶ Не пытайтесь ремонтировать прибор самостоятельно. При необходимости ремонта свяжитесь со службой поддержки клиентов.

### Установка

- ▶ Устройство следует установить в хорошо проветриваемом месте. Обеспечьте положение, позволяющее полностью открыть дверцу.
- ▶ Не устанавливайте прибор на открытом воздухе во влажном месте или в зоне, которая может быть подвержена утечкам воды, например, под раковиной или рядом с ней. В случае утечки воды отключите электропитание и дождитесь высыхания машины естественным образом.



## ВНИМАНИЕ!

### Установка

- ▶ Устанавливайте и эксплуатируйте прибор только при температуре выше 5 °С.
- ▶ Не ставьте прибор непосредственно на ковер, рядом со стеной или мебелью.
- ▶ Не устанавливайте устройство в зоне попадания прямых солнечных лучей или вблизи источников тепла (например, плит или обогревателей).
- ▶ Убедитесь, что электрические характеристики, указанные на паспортной табличке, соответствуют параметрам источника питания. В случае несоответствия обратитесь к электрику.
- ▶ Запрещается использовать переходники с несколькими штепсельными разъемами и удлинители.
- ▶ Убедитесь, что используются только поставляемые кабель электропитания и шланг.
- ▶ Не повредите кабель электропитания и вилку. При повреждении обратитесь к электрику для замены.
- ▶ Используйте отдельную легкодоступную заземленную розетку электропитания. Устройство необходимо заземлить.
- ▶ Проверьте плотность и отсутствие утечки соединений шлангов и кабелей.

### Назначение

Данное устройство предназначено только для использования в качестве стиральной машины. Следуйте инструкциям, указанным на этикетке одежды. Устройство предназначено исключительно для домашнего использования в помещении и не предназначено для коммерческого или промышленного использования. Внесение изменений или модификация устройства не допускаются. Использование устройства не по назначению может привести к возникновению опасностей и аннулированию всех гарантийных обязательств.

**i** **Примечание:**

Из-за технических изменений и различных моделей иллюстрации в следующих главах могут отличаться от вашей модели.

## 2.1 Изображение устройства

Передняя часть (рис. 2-1):

Задняя часть (рис. 2-2):

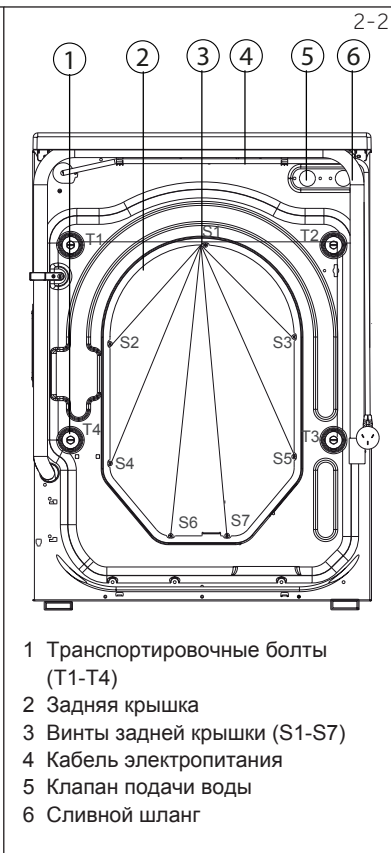

## 2.2 Дополнительные принадлежности

Проверьте дополнительные принадлежности и литературу в соответствии с этим списком (рис.2-3):



3-1

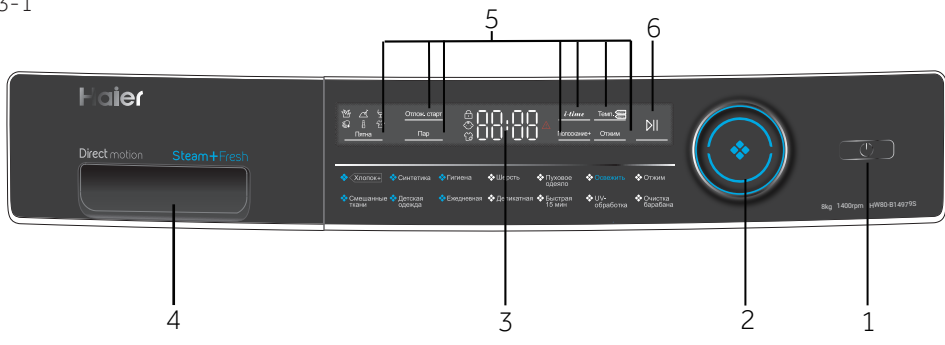

- 1 Кнопка питания
- 2 Переключатель программ
- 3 Дисплей
- 4 Контейнер для моющих средств/ кондиционера для белья
- 5 Функциональные кнопки
- 6 Кнопка «Пуск/Пауза» (Start/Pause)

## Примечание: Звуковой сигнал

Звуковой сигнал звучит в следующих случаях:

- ▶ при нажатии кнопки
- ▶ в конце программы
- ▶ при повороте переключателя программ
- ▶ в случае неисправности

Звуковой сигнал при необходимости можно отключить; см. раздел ЕЖЕДНЕВНОЕ ИСПОЛЬЗОВАНИЕ.

3-2



### 3.1 Кнопка питания

Прикоснитесь к этой кнопке (рис. 3-2) для включения устройства. Дисплей засветится, а светодиодный индикатор на кнопке «Пуск/Пауза» (Start/Pause) начнет мигать. Для выключения нажмите ее еще раз и удерживайте в течение 2 секунд. Если через некоторое время не будет включен ни один элемент панели или программа стирки не будет запущена, машина автоматически выключится.

3-3



### 3.2 Переключатель программ

Поворотом переключателя программ (рис. 3-3) можно выбрать одну из 14 программ, при этом загорится соответствующий индикатор и на дисплее будут показаны настройки по умолчанию.

3-4



### 3.3 Дисплей

На дисплее (рис. 3-4) отображается следующая информация:

- ▶ Время стирки
- ▶ Отложенный старт
- ▶ Коды ошибок и информационные коды
- ▶ Функциональные кнопки и кнопка «Пуск/Пауза» (Start/Pause).

### 3.4 Контейнер для моющих средств

Контейнер для моющих средств имеет два отсека (рис. 3-5)

Отсек 1: Для стирального порошка или жидкого моющего средства в соответствии с программой

Отсек 2: Для смягчителя, кондиционера для белья и т. д.

Рекомендации по типу моющих средств для различных температур стирки, см. руководство по моющим средствам.

### 3.5 Функциональные кнопки

Функциональные кнопки (рис. 3-6) позволяют добавить в выбранную программу дополнительные опции перед запуском. На дисплее отображаются соответствующие индикаторы.

При выключении устройства или установке новой программы все опции отключаются.

Если кнопка имеет несколько параметров, то нужный параметр можно выбрать, последовательно нажимая кнопку.

Чтобы удалить настройку или отменить ее, нажимайте функциональную кнопку до тех пор, пока не загорится нужный индикатор или (в случае только одного варианта) светодиодный индикатор не погаснет.

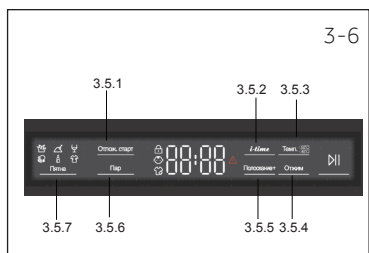
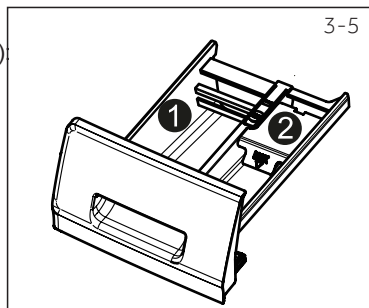

#### Примечание: Заводские настройки

Для достижения наилучших результатов в каждой программе Naier присутствуют определенные настройки по умолчанию. При отсутствии специальных требований рекомендуется использовать настройки по умолчанию.

#### 3.5.1 Функциональная кнопка «Отложенный старт» (Отлож.старт)

Нажмите эту кнопку (рис. 3-7), чтобы запустить программу «Отложенный старт». Окончание времени задержки можно установить с шагом 30 минут в диапазоне от 0,5 до 24 часов. Например, 6:30 на дисплее означает, что цикл программы закончится через 6 часов и 30 минут. Для активации программы «Отложенный старт» нажмите кнопку «Пуск/Пауза». Это не применимо для программы «Отжим».

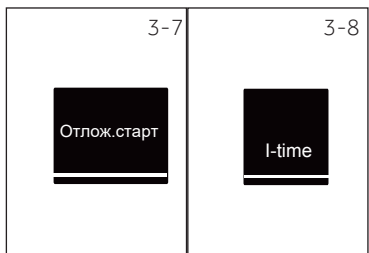

#### 3.5.2 Функциональная кнопка «i-time»

Данная функция (рис. 3-8) усиливает различные периоды стирки. Режим «i-time» не может быть включен при использовании программ «Гигиена», «Освежить», «Отжим», «Очистка барабана».

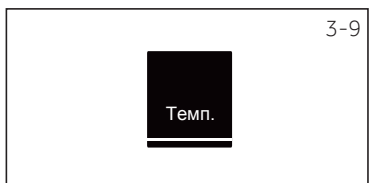

#### 3.5.3 Функциональная кнопка «Температура» (Темп.)

Нажмите эту кнопку (рис. 3-9), чтобы изменить температуру стирки. Если значение не подсвечено, вода не будет нагреваться.



### 3.5.4 Функциональная кнопка «Отжим»

Нажмите кнопку «Отжим» (рис. 3-10) для изменения или отмены цикла отжима. Если значение не подсвечено, цикл отжима выполняться не будет.



### 3.5.5 Кнопка «Дополнительное полоскание» (Полоскание)

Нажмите кнопку «Дополнительное полоскание» (рис. 3-11), чтобы выполнить более интенсивное полоскание белья свежей водой. Рекомендуется для людей с чувствительной кожей. С помощью повторного нажатия этой кнопки можно выбрать от одного до трех дополнительных циклов. Они будут отображаться на дисплее как P--1, P--2, P--3.



### Примечание: Жидкое моющее средство

В случае использования жидкого моющего средства не рекомендуется включать программу "Отложенный старт".

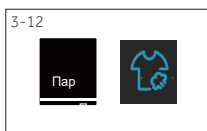

### 3.5.6 Кнопка «Пар» (Пар)







Нажмите кнопку «Пар» (рис. 3-12) для выбора программы с использованием пара. После выбора данной программы температура устанавливается по умолчанию. Эта функция доступна на программах "Хлопок", "Синтетика", "Смешанные ткани", "Детская одежда", "Ежедневная", "Гигиена". При использовании функции обработки паром на дисплее появляется соответствующая индикация.



### 3.5.7 Кнопка «Удаление пятен» (Пятна)

Нажмите кнопку «Удаление пятен» (рис. 3-13), чтобы выбрать специальные функции для удаления пятен. Символы разъяснены в следующей таблице



	Трава		Земля		Вино
	Кровь		Косметика		Пот

### 3.6 Кнопка «Пуск/Пауза» (Start/Pause)

Нажмите кнопку «Пуск/Пауза» (Start/Pause) (рис. 3-14), чтобы запустить или остановить показанную на дисплее программу. Во время настройки и выполнения программы светодиодный индикатор будет гореть непрерывно. В случае прерывания программы он будет мигать.

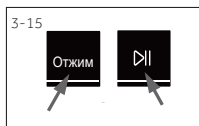

### 3.7 Блокировка от детей

Нажмите одновременно кнопки «Отжим» и «Пуск/Пауза» (Start/Pause) (рис. 3-15) и удерживайте их в течение 3 секунд для блокировки от нажатия других кнопок панели управления. Для разблокирования нажмите на эти две кнопки повторно. Индикатор блокировки от детей загорается, когда работает блокировка от детей. При активации функции при нажатии кнопок на дисплее будет отображаться «c lol» (рис. 3-16).





о Опционально , / Нет

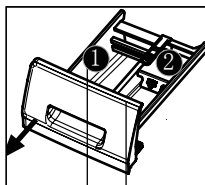

Контейнер для моющих средств:

- ① Отсек для моющего средства
- ② Отсек для смягчителя или средства для ухода

Программа	Макс. загрузка в кг HW80-B14979 HW80-B14979S HW80-B12979	Температура		Предустановка		Тип ткани	Заданная скорость вращения в об/мин	Функция			
		в °C <sup>1)</sup> выбор в диапазоне		1	2			i-time	Пар	Дополнительное полосание	Отложенный старт
Хлопок	8	* до 90	30	о	о	Хлопок	1000	о	о	о	о
UV-обработка	8	* до 60	*	о	о	Хлопок	1000	о	/	о	о
Смешанные ткани	4	* до 60	30	о	о	Слегка загрязненные смешанные ткани – стирка хлопка и синтетики	1000	о	о	о	о
Синтетика	4	* до 60	30	о	о	Синтетическая или смешанная ткань	1000	о	о	о	о
Детская одежда	4	* до 90	40	о	о	Хлопок / синтетика	1000	о	о	о	о
Гигиена	4	* до 90	60	о	о	Хлопок	1000	/	о	о	о
Ежедневная	4	* до 60	30	о	о	Хлопчатобумажные ткани	1000	/	о	о	о
Шерсть	2	* до 40	*	о	о	Ткань для машинной стирки из шерсти или с содержанием шерсти	800	о	/	о	о
Деликатная	2	* до 30	30	о	о	Деликатные ткани и шелк	600	о	/	о	о
Освежить	1.0	/	/	о	/	Хлопок / Синтетика <sup>2)</sup>	0	/	/	/	/
Быстрая 15 мин. <sup>3)</sup>	1.0	* до 40	*	о	о	Хлопок / Синтетика	1000	о	/	о	о
Отжим	8	/	/	/	/	Все ткани	1000	/	/	/	/
Очистка барабана	/	90	90	о	о	/	600	/	/	/	/
Пуховое одеяло	4	* до 40	30	о	о	Пуховое одеяло	800	о	/	о	о

- 1) \*: Вода не нагревается.  
Выбирайте температуру стирки 90 °C только в случае специальных гигиенических требований.
- 2) Не рекомендуется для деликатных материалов, например, меха и шерсти.  
Если непрерывно запускать программу "Освежить" несколько раз, то на стекле двери образуется конденсат, который может намочить одежду, что повлияет на эффект ухода. Рекомендуется запускать программу не более 2 раз или сначала удалить конденсат с поверхности стекла, а затем запустить программу.
- 3) Уменьшите количество моющего средства в связи с короткой продолжительностью программы.

Указанные значения потребления могут отличаться в зависимости от условий эксплуатации.

Программа	Температура в °C	Макс. нагрузка в кг	Энергия в кВт*ч	Вода в литрах	Время в ч:мин	Отжим в %
HW80-B14979/HW80-B12979/HW80-B14979S						
Хлопок*	40°C	4.0	0.51	38/38/38	4:45	53
	60°C	4.0	0.53/0.53/0.52	35/35/35	4:45	53
	60°C	8.0	0.51/0.53/0.51	48	4:40	53

\* Стандартная программа в соответствии с маркировкой энергоэффективности по 2010/30 ЕС:

Хлопок+ 60°C / 40°C с макс. скоростью отжима.

Стандартные программы для стирки хлопка при температуре 60°C и 40°C подходят для стирки хлопкового белья обычной степени загрязненности. Это наиболее эффективные программы с точки зрения оптимального потребления энергии и воды. Температура используемой воды может отличаться от заявленной температуры цикла.

## ИСПОЛЬЗОВАНИЕ МОЮЩЕГО СРЕДСТВА

Избыточное количество моющего средства создает много пены и затрудняет полоскание. Пожалуйста, придерживайтесь рекомендаций по использованию моющих средств.

РАСХОД МОЮЩИХ СРЕДСТВ							
вес одежды	количество	стиральный порошок	Концентрация ПАВ ≥15%	Концентрация ПАВ ≥25%	Концентрация ПАВ ≥45%	Концентрация ПАВ ≥50%	25g/l
/	<4	12g	12ml	5ml	3ml	1/3 Pcs	X
<1.5kg	4~8	20g	20ml	8ml	5ml	0.5 Pcs	X
2kg	8~12	25g	25ml	15ml	8ml	1 Pcs	1
4kg	12~16	40g	40ml	25ml	12ml	1.5 Pcs	1
6kg	16~24	50g	50ml	30ml	16ml	2 Pcs	2
8kg	24~32	60g	60ml	36ml	20ml	2.5 Pcs	2
10kg	32~40	68g	68ml	40ml	22ml	3 Pcs	3
≥12kg	40~48	75g	75ml	45ml	28ml	3.5 Pcs	3

Пожалуйста, следуйте этой инструкции. Избыточное количество моющего средства может привести к вытеканию пены



### Примечание: Автоматическое взвешивание

Устройство оборудовано системой определения веса загруженного белья. При небольшой загрузке расход электроэнергии, воды и время стирки в некоторых программах будут уменьшаться автоматически.

### 6.1 Электропитание

Подключите стиральную машину к источнику электропитания (220-240 В переменного тока, частотой 50 Гц, (рис. 6-1)). См. также раздел УСТАНОВКА.

### 6.2 Подключение воды

- ▶ Перед подключением проверьте чистоту и прозрачность воды на входе.
- ▶ Откройте кран (рис. 6-2).

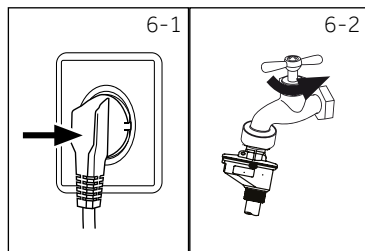

### **i** Примечание: Герметичность

Перед использованием, открыв кран, проверьте наличие возможных утечек в соединении между краном и заливным шлангом.

### 6.3 Подготовка белья

- ▶ Рассортируйте одежду в соответствии с типами тканей, из которых она изготовлена (хлопок, синтетические ткани, шерсть или шелк), и степенью загрязнения (рис. 6-3). Обратите внимание на инструкции по уходу на этикетках белья.
- ▶ Отделите белые ткани от цветных. Попробуйте сначала постирать их вручную, чтобы выяснить линяют ли они, либо подвержены усадке.
- ▶ Выньте из карманов мелкие предметы (ключи, монеты и т. п.) и снимите твердые декоративные предметы (например, броши).
- ▶ Одежда с деталями без подрубки, деликатные ткани и ткани тонкого плетения, например, тонкие шторы, следует помещать в специальный мешок для стирки (лучше не стирать их в стиральной машине).
- ▶ Застегните молнии, липучки и крючки, убедитесь, что пуговицы пришиты прочно.
- ▶ Поместите изделия из деликатных тканей, такие как одежда с деталями без подрубки, нижнее белье из деликатных тканей и такие мелкие предметы одежды как носки, пояса, бюстгалтеры и т. д. в мешок для стирки.
- ▶ Разверните крупные предметы, такие как простыни, пододеяльники и т. п.
- ▶ Выверните наизнанку джинсы и изделия из набивной, окрашенной или яркой ткани; их рекомендуется стирать отдельно.

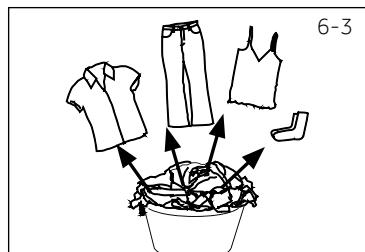

### **!** ВНИМАНИЕ!

Нетканые элементы, а также мелкие, непрочно закрепленные и острые предметы могут привести к неисправности и повреждению одежды и стиральной машины.

## Указания по уходу

Стирка					
	Стирка до 95 °С, стандартный цикл		Стирка до 60 °С, стандартный цикл		Стирка до 60 °С, деликатный цикл
	Стирка до 40 °С, стандартный цикл		Стирка до 40 °С, деликатный цикл		Стирка до 40 °С, очень деликатный цикл
	Стирка до 30 °С, стандартный цикл		Стирка до 30 °С, деликатный цикл		Стирка до 30 °С, очень деликатный цикл
	Ручная стирка, макс. 40 °С		Не стирать		
Отбеливание					
	Допускается любой отбеливатель		Только кислородный отбеливатель (без содержания хлора)		Не отбеливать
Сушка					
	Сушка в барабане, без нагрева		Сушка в барабане при малой температуре		Не сушить в барабане
	Сушить на веревке		Сушить в разложенном виде		
Глажка					
	Гладить при максимальной температуре до 200 °С		Гладить при средней температуре до 150 °С		Гладить при низкой температуре до 110° С; без пара (глажка с отпариванием может привести к неустраняемому повреждению)
	Не гладить				
Профессиональный уход за тканью					
	Химчистка с использованием тетрахлорэтилена		Химчистка с использованием углеводородов		Не подвергать химчистке
	Профессиональная влажная чистка		Не подвергать профессиональной влажной чистке		

## 6.4 Загрузка стиральной машины

- ▶ Загружайте белье по частям.
- ▶ Не допускайте перегрузки. Обратите внимание, что для различных программ указаны различные значения максимальной загрузки. Правило для определения максимальной загрузки: между бельем и верхом барабана должен оставаться промежуток не менее 15 см.
- ▶ Осторожно закройте дверцу. Убедитесь, что белье не оказалось зажатым. Зжатое бельё может привести к повреждению манжеты люка, что не является гарантийным случаем.

## 6.5 Выбор мощющего средства

- ▶ Эффективность и результат стирки определяется качеством используемого мощющего средства.
- ▶ Используйте только мощющее средство, одобренное для машинной стирки.
- ▶ При необходимости используйте специальные мощющие средства, например, для синтетических и шерстяных тканей.
- ▶ Всегда соблюдайте рекомендации производителя мощющих средств.
- ▶ Не используйте средства для химической чистки, такие как трихлорэтилен и аналогичные продукты.

Выберите наиболее подходящее мощющее средство

Программа	Вид мощющего средства				
	Универсальное	Для цветного белья	Для деликатных тканей	Специальное	Кондиционер для белья
Хлопок	Жидкое/порошок	Жидкое/порошок	-	-	○
Смешанные ткани	Жидкое/порошок	Жидкое/порошок	-	-	○
Синтетика	Жидкое/порошок	Жидкое/порошок	Жидкое	-	○
Детская одежда	Жидкое/порошок	Жидкое/порошок	-	-	○
Гигиена	Жидкое/порошок	Жидкое/порошок	Жидкое	-	○
Ежедневная	-	-	Жидкое	Жидкое	-
Шерсть	-	-	-	Жидкое	○
Деликатная	-	-	Жидкое	-	○
Освежить	-	-	-	-	-
Быстрая 15 мин	Жидкое	Жидкое	-	-	○
Пуховое одеяло	Жидкое	Жидкое	-	-	○
UV-обработка	Жидкое/порошок	Жидкое/порошок	-	-	○
Отжим	Жидкое	Жидкое	-	-	○
Очистка барабана	Жидкое	Жидкое	-	-	○

Жидкое = гель/жидкое мощющее средство      Порошок = стиральный порошок

○ = опционально - = нет

В случае использования жидкого мощющего средства не рекомендуется использовать программу "Отложенный старт".

Рекомендуется использовать:

- ▶ Стиральный порошок: от 20°C до 90°C\* (оптимальная температура: 40 до 60 °C)
- ▶ Средство для стирки цветных тканей: от 20 до 60 °C (оптимальная температура: 30–60 °C)
- ▶ Средство для стирки шерсти или деликатных тканей: от 20 до 30 °C (оптимальная температура такая же)

\* Выбирайте температуру стирки 90 °C только в случае специальных гигиенических требований.

\* При установке температуры 60°C и выше рекомендуется использовать меньшее количество мощющего средства. Рекомендуется использовать специальное дезинфицирующее средство, которое подходит для хлопка или синтетических тканей .

\* Рекомендуется использовать порошок с малым пенообразованием или не пенящийся порошок.

6-4

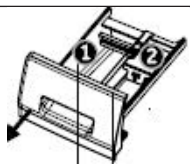

### 6.6 Добавление моющего средства

1. Выдвиньте контейнер для моющих средств.
2. Поместите необходимые средства для стирки в соответствующие отсеки (рис. 6-4)
3. Осторожно закройте контейнер.

### **i** Примечание:

- ▶ Перед следующим циклом стирки удалите остатки моющего средства из контейнера.
- ▶ Не злоупотребляйте моющим средством или кондиционером для белья.
- ▶ Следуйте инструкциям на упаковке моющего средства.
- ▶ Всегда заливайте/засыпайте моющее средство непосредственно перед началом цикла стирки.
- ▶ Концентрированное моющее средство следует разбавить перед добавлением в отсек 1.
- ▶ Наиболее эффективное использование жидкого моющего средства достигается при использовании дозирующего шарика, который помещается в барабан стиральной машины вместе с бельем.
- ▶ Не используйте жидкое моющее средство в случае, если выбран режим «Отложенный старт» (Отлож. старт).
- ▶ Внимательно выбирайте настройки программы в соответствии с инструкциями по уходу за ярлыках одежды и в соответствии с таблицей выбора программ.

6-5

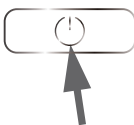

### 6.7 Включение стиральной машины

Нажмите кнопку «Вкл/выкл.» (On/off) для включения стиральной машины (рис. 6-5). Светодиодный индикатор кнопки «Пуск/Пауза» (Start/Pause) будет мигать.

6-6



### 6.8 Выбор программы

Для получения наилучших результатов стирки выберите программу, наиболее подходящую по степени загрязнения и типу белья. Поверните переключатель программ (рис. 6-6) для выбора подходящей программы. При этом загорится светодиодный индикатор соответствующей программы, и на дисплее будут показаны настройки по умолчанию.

### **i** Примечание: Удаление запаха

Перед первым использованием рекомендуется запустить программу «Очистка барабана» без загрузки машинки бельем и с небольшим количеством моющего средства, добавленного в отсек 1, или со специальным очистителем для удаления возможных повреждающих веществ.

6-7

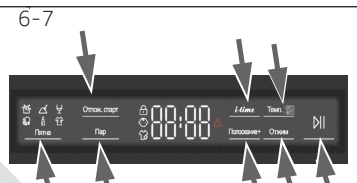

### 6.9 Добавление отдельных параметров

Выберите необходимые опции и настройки (рис. 6-7); см. раздел ПАНЕЛЬ УПРАВЛЕНИЯ.

### 6.10 Запуск программы стирки

Для запуска программы нажмите кнопку «Пуск/Пауза» (Start/Pause) (рис. 6-8). Светодиодный индикатор кнопки «Пуск/Пауза» (Start/Pause) перестанет мигать и начнет гореть постоянно. Устройство будет работать в соответствии с установленными параметрами.

Внести изменения можно только после отмены программы.



### 6.11 Пауза / отмена программы стирки

Для прерывания работающей программы нажмите кнопку «Пуск/Пауза» (Start/Pause). Светодиодный индикатор над кнопкой будет мигать. Нажмите ее еще раз, чтобы возобновить работу.

Для отмены запущенной программы и всех ее индивидуальных настроек:

1. Нажмите кнопку «Пуск/Пауза», чтобы прервать запущенную программу.
2. Для выключения удерживайте кнопку «Вкл/Выкл.» в течение примерно двух секунд.
3. Запустите программу «Отжим» и выберите «0 оборотов», затем нажмите кнопку «Пуск/Пауза» (Start/Pause), чтобы слить воду (все индикаторы будут выключены).
4. Выберите новую программу и запустите ее.

### 6.12 После стирки



#### Примечание: Блокировка дверцы

- ▶ По соображениям безопасности при выполнении цикла стирки дверца частично заблокирована. Открыть дверцу можно только в конце программы или после того, как программа была корректно отменена (см. описание выше).
- ▶ В случае высокого уровня воды, высокой температуры воды и во время отжима открыть дверцу невозможно; при этом на дисплее отображается надпись «Locl-»

1. В конце выполнения цикла программы на дисплее высветится надпись «End».
2. Стиральная машина выключится автоматически.
3. Извлеките белье как можно скорее, чтобы облегчить глажку и предотвратить появление заломов.
4. Отключите подачу воды.
5. Отсоедините кабель электропитания.
6. Откройте дверцу, чтобы предотвратить образование влаги и запахов. Оставляйте дверцу открытой, когда стиральная машина не используется.

Скапливание воды в нижней части манжеты люка и лотке для моющих средств является нормальным явлением.



#### Примечание: Режим ожидания (энергосберегающий режим)

Включенное устройство перейдет в режим ожидания, если оно не будет активировано в течение двух минут перед запуском программы или после ее завершения. Дисплей погаснет. Это экономит энергию. Для прерывания режима ожидания нажмите кнопку «Пуск/Пауза» (Start/Pause).

### 6.13 Включение и выключение звукового сигнала

Звуковой сигнал можно отключить в случае необходимости:

1. Включите машину.
2. Выберите программу «Смешанные ткани».
3. Одновременно нажмите и удерживайте кнопки «Температура» и «Отложенный старт» в течение примерно трех секунд. На дисплее появится сообщение «bEEP OFF», и звуковой сигнал будет отключен.

Для включения звукового сигнала нажмите эту же комбинацию кнопок одновременно. На дисплее появится «bEEP ON».



### Экологически ответственное использование

- ▶ Для обеспечения наиболее оптимального использования энергии, воды, моющего средства и времени следует соблюдать рекомендации в отношении максимального размера загрузки.
- ▶ Не перегружайте стиральную машину (оставляйте промежуток между бельем и верхом барабана не менее 15 см).
- ▶ Для незначительно загрязненного белья выбирайте программу «Быстрая стирка» .
- ▶ Применяйте точные дозировки каждого моющего средства.
- ▶ Выбирайте самую низкую подходящую температуру стирки — современные моющие средства эффективно очищают при температуре ниже 60 °С.
- ▶ Увеличивайте настройки по умолчанию только в случае сильного загрязнения.



### 8.1 Очистка контейнера для моющих средств

Всегда внимательно следите за тем, чтобы в контейнере отсутствовали остатки моющего средства. Регулярно очищайте контейнер (рис. 8-1):

1. Выдвиньте контейнер для моющих средств до упора.
2. Нажмите на кнопку освобождения фиксатора и выньте контейнер для моющих средств.
3. Промойте контейнер водой, чтобы очистить, и вставьте его обратно в стиральную машину.

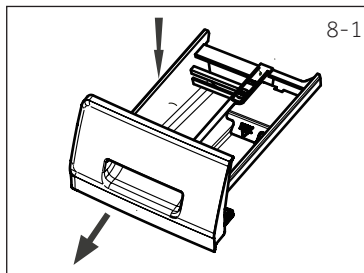

### 8.2 Очистка машины

- ▶ Во время очистки и обслуживания машины вынимайте штепсельную вилку из розетки.
- ▶ Используйте мягкую ткань, смоченную жидким мыльным очищающим средством для очистки корпуса машины (рис. 8-2) и резиновых элементов.
- ▶ Не используйте органические химикаты или растворители, вызывающие коррозию.



### 8.3 Кран подачи воды и фильтр крана подачи воды

Для предотвращения закупоривания подачи воды твердыми частицами, такими как накипь, регулярно очищайте фильтр крана подачи воды.

- ▶ Отсоедините кабель электро питания и отключите подачу воды.
- ▶ Отвинтите заливной шланг сзади (рис. 8-3) от машины и от крана.
- ▶ Промойте фильтры при помощи воды и щетки (рис. 8-4).
- ▶ Вставьте фильтр и установите входной шланг.

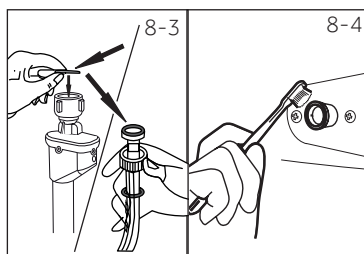

### 8.4 Очистка барабана

- ▶ Извлекайте из барабана случайно попавшие туда металлические предметы, такие как шпильки, монеты и т. д. (рис. 8-5), поскольку они становятся причиной повреждений и появления ржавых пятен.
- ▶ Для удаления ржавых пятен используйте очиститель, не содержащий хлора. Соблюдайте указания производителя чистящего средства.
- ▶ Не используйте для очистки твердые предметы или стальные мочалки.

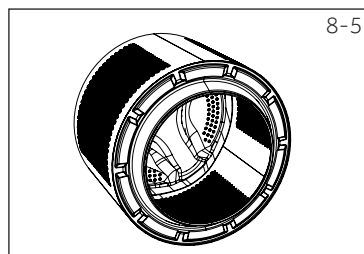

### Примечание: Очистка барабана

Для регулярного технического обслуживания мы рекомендуем раз в 3 месяца запускать программу «Очистка барабана» без загрузки, чтобы удалять возможные повреждающие элементы. Добавьте небольшое количество моющего средства в контейнер для моющих средств в отсек 1 или используйте специальные средства для удаления накипи в соответствии с инструкцией по их применению.

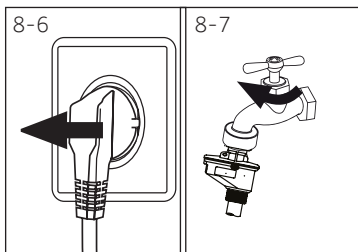

8-7

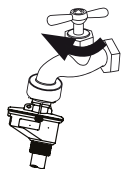

### 8.5 Неиспользование в течение длительного времени

Если стиральная машина не используется в течение длительного времени:

1. Отсоедините кабель электропитания от сети (рис. 8-6).
2. Отключите подачу воды (рис. 8-7).
3. Откройте дверцу, чтобы предотвратить образование влаги и запахов. Оставляйте дверцу открытой, когда стиральная машина не используется.

Перед следующим использованием внимательно проверьте кабель электропитания, подачу воды и сливной шланг. Убедитесь, что все установлено надлежащим образом, и утечки отсутствуют.



### Примечание: Очистка барабана

После неиспользования в течение длительного времени рекомендуется запустить программу «Очистка барабана» без загрузки машинки бельем с добавлением небольшого количества моющего средства в отсек 1, или со специальным очистителем для удаления возможных повреждающих веществ.

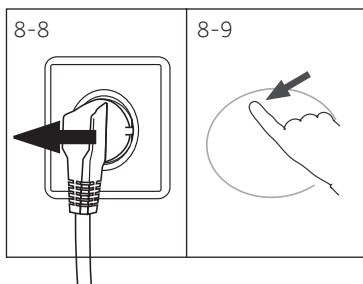

8-8

8-9

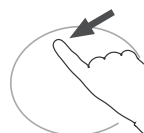

### 8.6 Фильтр насоса

Очищайте фильтр раз в месяц и проверяйте фильтр насоса в случае, если стиральная машина:

- ▶ не сливает воду;
- ▶ не отжимает;
- ▶ издает необычный шум во время работы.



### ВНИМАНИЕ!

Риск ошпаривания! Вода в фильтре насоса может быть очень горячей! Перед выполнением любых действий убедитесь, что вода остыла.

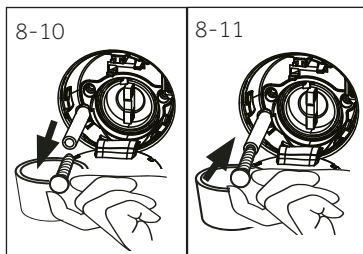

8-10

8-11

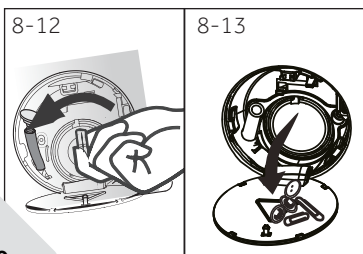

8-12

8-13



1. Выключите стиральную машину и выньте кабель электропитания из розетки (рис. 8-8).
2. Откройте лючок для обслуживания путем небольшого нажатия в верхней части лючка (рис. 8-9).
3. Подставьте емкость для слива воды (рис. 8-10). Объемы воды могут быть большими.
4. Вытяните сливной шланг и держите его конец над емкостью (рис. 8-10).
5. Выньте заглушку из сливного шланга (рис. 8-10).
6. После полного окончания слива закройте сливной шланг заглушкой (рис. 8-11) и вставьте его обратно в посадочное место.
7. Открутите фильтр насоса в направлении против часовой стрелки и извлеките его (рис. 8-12).
8. Удалите грязь (рис. 8-13).

9. Осторожно очистите фильтр насоса, например, с помощью проточной воды (рис. 8-14).
10. Установите фильтр насоса на место (рис. 8-15) путем закручивания в направлении по часовой стрелке.
11. Закройте лючок для обслуживания.

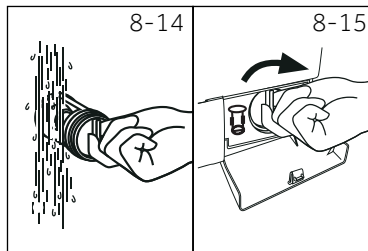

## ВНИМАНИЕ!

- ▶ Уплотнительная резинка фильтра насоса должна быть чистой и не поврежденной. Если крышка фильтра затянута неплотно, возможна утечка воды.
- ▶ После очистки фильтр обязательно должен быть установлен на свое место, в противном случае может произойти утечка.

### Транспортирование и хранение

Перевозить и хранить продукт необходимо в заводской упаковке, согласно указанным на ней манипуляционным знакам.

При погрузке, разгрузке и транспортировке соблюдайте осторожность.

Транспорт и хранилища должны обеспечивать защиту продукта от атмосферных осадков и механических повреждений.

Многие возникающие проблемы могут быть решены самостоятельно без особых знаний. В случае возникновения проблемы ознакомьтесь со всеми перечисленными неисправностями и следуйте инструкциям ниже, прежде чем обращаться в отдел послепродажного обслуживания. См. раздел СЛУЖБА ПОДДЕРЖКИ КЛИЕНТОВ.



## ВНИМАНИЕ!

- ▶ Перед проведением технического обслуживания отключите устройство и отсоедините вилку кабеля электропитания от розетки.
- ▶ Электрооборудование должно обслуживаться только квалифицированными электриками, поскольку неправильный ремонт может привести к значительным последующим повреждениям.
- ▶ Во избежание опасности поврежденный кабель электропитания следует заменять только изготовителем, его сервисным агентом или уполномоченными на это лицами.

### 9.1 Информационные коды

Следующие коды отображаются только для информации и относятся к циклу стирки. Они не требуют выполнения каких-либо действий.

Код	Сообщение
1:25	Оставшееся время цикла стирки составляет 1 час 25 минут
6:30	Оставшееся время цикла стирки, включая программу "Отложенный старт", составляет 6 часов 30 минут
P-- 1/2/3	Выбрано 1, 2 или 3 дополнительных полоскания (см. ФУНКЦИОНАЛЬНЫЕ КНОПКИ — «Дополнительное полоскание»).
End	Цикл стирки закончен. Стиральная машина выключается автоматически.
clot	Блокировка от детей активирована.
Lock	Дверца закрыта из-за высокого уровня воды, высокой температуры воды или выполнения цикла отжима.
бEEP OFF	Звуковой сигнал выключен.
бEEP On	Звуковой сигнал включен.

### 9.2 Устранение неисправностей по коду на дисплее

Код	Причина	Решение
E1	• Ошибка слива воды, вода не уходит в течение 6 минут.	• Очистите фильтр насоса • Проверьте правильность установки сливного шланга
E2	• Ошибка блокировки.	• Правильно закройте дверцу.
E4	• Уровень воды не достигается через 8 минут.	• Убедитесь, что кран открыт и напор воды нормальный.
	• Вода сливается через сливной шланг вследствие сифонного эффекта.	• Проверьте установку сливного шланга.
E8	• Ошибка защиты по уровню воды	• Обратитесь в отдел послепродажного обслуживания.
E5	• Ошибка датчика уровня воды	• Очистите фильтр насоса • Проверьте установку сливного шланга • Проверьте датчик уровня воды

Код	Причина	Решение
F3	• Ошибка датчика температуры.	• Обратитесь в отдел послепродажного обслуживания.
F4	• Ошибка нагрева	• Обратитесь в отдел послепродажного обслуживания.
F7	• Ошибка двигателя.	• Обратитесь в отдел послепродажного обслуживания.
FA	• Ошибка датчика уровня воды	• Обратитесь в отдел послепродажного обслуживания.
FC0 или FC1 или FC2	• Ошибка связи	• Обратитесь в отдел послепродажного обслуживания.
Unb	• Ошибка неравномерной загрузки.	• Проверьте и равномерно распределите загрузку белья в барабане. Уменьшите загрузку.

### 9.3 Устранение неисправностей без отображения кода на дисплее

Неисправность	Причина	Решение
Стиральная машина не работает.	<ul style="list-style-type: none"> <li>• Программа еще не запущена.</li> <li>• Дверца закрыта неправильно.</li> <li>• Стиральная машина не включена.</li> <li>• Сбой питания.</li> <li>• Блокировка от детей активирована.</li> </ul>	<ul style="list-style-type: none"> <li>• Проверьте программу и запустите ее.</li> <li>• Правильно закройте дверцу.</li> <li>• Включите стиральную машину.</li> <li>• Проверьте электропитание.</li> <li>• Отключите блокировку от детей.</li> </ul>
Стиральная машина не заполняется водой.	<ul style="list-style-type: none"> <li>• Вода не подается</li> <li>• Перегиб заливного шланга.</li> <li>• Фильтр заливного шланга заблокирован.</li> <li>• Напор воды меньше, чем 0,03 МПа.</li> <li>• Дверца закрыта неправильно.</li> <li>• Неисправность водоснабжения.</li> </ul>	<ul style="list-style-type: none"> <li>• Проверьте кран подачи воды.</li> <li>• Проверьте заливной шланг</li> <li>• Разблокируйте фильтр заливного шланга.</li> <li>• Проверьте давление воды.</li> <li>• Правильно закройте дверцу.</li> <li>• Обеспечьте подачу воды.</li> </ul>
При заполнении стиральной машины водой вода сливается.	<ul style="list-style-type: none"> <li>• Высота сливного шланга составляет менее 80 см.</li> <li>• Возможно, конец сливного шланга опущен в воду.</li> </ul>	<ul style="list-style-type: none"> <li>• Убедитесь, что сливной шланг установлен правильно.</li> <li>• Убедитесь, что сливной шланг не находится в воде.</li> </ul>
Неисправность слива.	<ul style="list-style-type: none"> <li>• Сливной шланг заблокирован.</li> <li>• Фильтр насоса заблокирован.</li> <li>• Конец сливного шланга находится выше 100 см над уровнем пола.</li> </ul>	<ul style="list-style-type: none"> <li>• Разблокируйте сливной шланг.</li> <li>• Очистите фильтр насоса.</li> <li>• Убедитесь, что сливной шланг установлен правильно.</li> </ul>
Сильная вибрация при отжиме.	<ul style="list-style-type: none"> <li>• Не все транспортировочные болты были сняты.</li> <li>• Стиральная машина находится в неустойчивом положении.</li> <li>• Неправильная загрузка стиральной машины.</li> </ul>	<ul style="list-style-type: none"> <li>• Снимите все транспортировочные болты.</li> <li>• Обеспечьте твердую опорную поверхность и установите стиральную машину по уровню.</li> <li>• Проверьте вес и равномерность загрузки.</li> </ul>
Стиральная машина останавливается до завершения цикла стирки.	<ul style="list-style-type: none"> <li>• Неисправность подачи воды или электроснабжения.</li> </ul>	<ul style="list-style-type: none"> <li>• Проверьте электропитание и водоснабжение.</li> </ul>
Стиральная машина останавливается на некоторое время.	<ul style="list-style-type: none"> <li>• На дисплее отображается код ошибки.</li> <li>• Проблема из-за неправильной загрузки.</li> <li>• Программа выполняет цикл замачивания.</li> </ul>	<ul style="list-style-type: none"> <li>• Проверьте коды ошибок.</li> <li>• Уменьшите или отрегулируйте загрузку.</li> <li>• Отмените и перезапустите программу.</li> </ul>

Неисправность	Причина	Решение
Излишняя пена в барабане и/или контейнере для моющих средств.	<ul style="list-style-type: none"> <li>• Неподходящее моющее средство.</li> <li>• Использование избыточного количества моющего средства.</li> </ul>	<ul style="list-style-type: none"> <li>• Проверьте рекомендации по выбору моющего средства.</li> <li>• Уменьшите количество моющего средства.</li> </ul>
Автоматическая корректировка времени стирки.	<ul style="list-style-type: none"> <li>• Продолжительность программы стирки будет откорректирована.</li> </ul>	<ul style="list-style-type: none"> <li>• Это нормальное явление, оно не влияет на работоспособность.</li> </ul>
Сбой при отжиге.	<ul style="list-style-type: none"> <li>• Неправильная загрузка белья в барабане.</li> </ul>	<ul style="list-style-type: none"> <li>• Проверьте загрузку стиральной машины и снова запустите программу отжима.</li> </ul>
Неудовлетворительный результат стирки.	<ul style="list-style-type: none"> <li>• Степень загрязнения не соответствует выбранной программе.</li> <li>• Недостаточное количество моющего средства.</li> <li>• Превышена максимальная загрузка.</li> <li>• Белье распределено в барабане неравномерно.</li> </ul>	<ul style="list-style-type: none"> <li>• Выберите другую программу.</li> <li>• Выберите моющее средство в соответствии со степенью загрязнения и рекомендации производителя.</li> <li>• Уменьшите загрузку.</li> <li>• Извлеките белье.</li> </ul>
Остатки стирального порошка на белье.	<ul style="list-style-type: none"> <li>• Нерастворенные частицы моющего средства могут оставаться на белье в виде белых пятен.</li> </ul>	<ul style="list-style-type: none"> <li>• Выполните дополнительное полоскание.</li> <li>• Попробуйте удалить следы моющего средства с сухого белья.</li> <li>• Используйте другое моющее средство.</li> </ul>
Серые пятна на белье.	<ul style="list-style-type: none"> <li>• Вызваны действием жиров, таких как масла, кремы или мази.</li> </ul>	<ul style="list-style-type: none"> <li>• Подготовьте белье к стирке с помощью специального очистителя.</li> </ul>

## Примечание: Образование пены

Если при выполнении цикла отжима образуется слишком много пены, двигатель остановится, и сливной насос будет работать в течение 90 секунд. При неудовлетворительных результатах выполнения этой процедуры удаления пены до 3 раз программа остановится без выполнения отжима.

Если сообщения о неисправностях появляются даже после принятых мер, выключите стиральную машину, отключите прибор от сети и обратитесь в отдел послепродажного обслуживания.

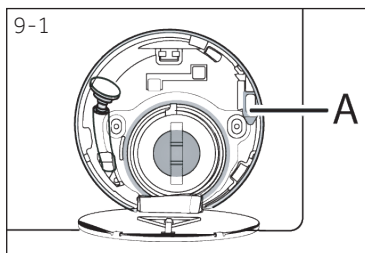

### 9.4 Сбой электропитания

В случае сбоя электропитания сохраняется текущая программа и ее настройки. После восстановления электропитания работа возобновляется.

Если сбой в электропитании произойдет во время выполнения программы, дверь будет заблокирована автоматически. Если необходимо извлечь белье, уровень воды не должен быть виден в стеклянную дверцу (должен быть ниже дверцы). Опасность ошпаривания.

► Уменьшите уровень воды, выполнив шаги 8.1—8.6 из раздела УХОД И ОЧИСТКА (ФИЛЬТР НАСОСА).

- После этого потяните за рычаг (A), находящийся под лючком для обслуживания (рис. 9-1), пока дверца не разблокируется с легким щелчком.
- Установите все элементы на место и закройте лючок для обслуживания.

 Когда стиральная машина находится в безопасном для пользователя состоянии (уровень воды ниже стеклянной двери, температура воды ниже 55°C, внутренний барабан не вращается), можно открыть дверцу стиральной машины.

### 10.1 Подготовка к установке

- ▶ Извлеките устройство из упаковки.
- ▶ Удалите все упаковочные материалы, включая основание из пенопласта, и храните их в недоступном для детей месте. При открытии упаковки на пакете и дверце можно увидеть капли воды. Это нормальное явление, вызванное заводскими испытаниями с использованием воды.



#### Примечание: Утилизация упаковки

Храните все упаковочные материалы в недоступном для детей месте и утилизируйте их безопасным для окружающей среды образом.

### 10.2 Инструкции по установке шумоподавляющих прокладок (при наличии)

1. При открытии дверцы в барабане стиральной машины в пакете вы найдете несколько шумоподавляющих прокладок. Они используются для уменьшения шума. (рис. 10-1).

2. Удалите двухстороннюю клейкую защитную пленку с шумоподавляющих прокладок; установите шумоподавляющие прокладки по периметру стиральной машины, как показано на рис.10-2 (две длинные прокладки в точках 1 и 3, две короткие прокладки в точках 2 и 4). Поставьте машину в вертикальное положение.

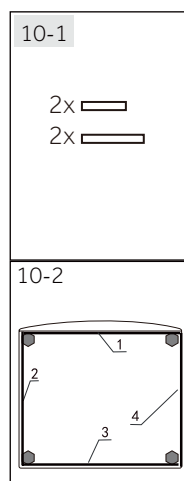

#### Подсказка:

Шумоподавляющие прокладки опциональны, они могут помочь уменьшить шум, вы можете установить их по желанию.

### 10.3 Удаление транспортировочных болтов

Транспортировочные болты предназначены для фиксации antivибрационных компонентов внутри устройства во время транспортировки, чтобы предотвратить внутренние повреждения.

1. Снимите заднюю крышку (при необходимости) (рис. 10-3).
2. Удалите все 4 транспортировочных болта на задней стенке, а также резиновые уплотнители и пластиковые проставки (А) с внутренней стороны машины (рис. 10-4).

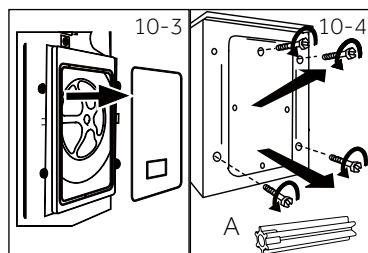

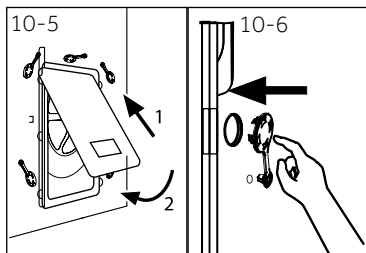

3. Заново установите заднюю крышку, вставив ее в два отверстия, обращенных выступающей частью наружу (рис. 10-5).
4. Вставьте заглушки в оставшиеся отверстия (рис.10-6).



## Примечание: Хранение транспортировочных болтов

Храните транспортировочные болты в надежном месте для последующего использования. Перед каждым перемещением устройства устанавливайте эти болты.

### 10.4 Перемещение устройства

Если стиральную машину необходимо переместить в другое место, заново установите транспортировочные болты, чтобы предотвратить повреждения:

1. Снимите заглушки.
2. Снимите заднюю крышку.
3. Вставьте пластиковые проставки с резиновыми уплотнителями и транспортировочные болты.
4. Затяните болты ключом.
5. Установите на место заднюю крышку.

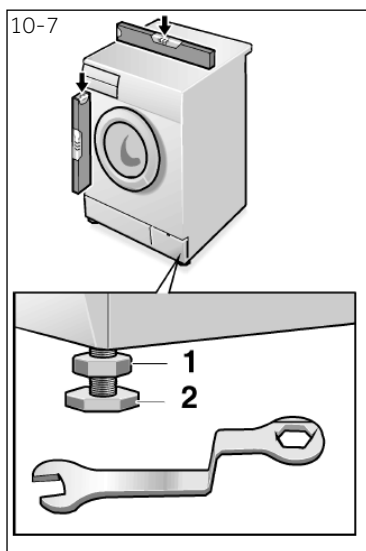

### 10.5 Выравнивание устройства

Отрегулируйте все ножки (рис. 10-7) для достижения абсолютного горизонтального положения. Этим минимизируется вибрация и, следовательно, шум во время работы. Этим также снижается износ стиральной машины. Для выравнивания рекомендуется использовать спиртовой уровень. Пол должен быть максимально твердым и ровным.

1. Ослабьте контргайку (1) с помощью гаечного ключа.
2. Отрегулируйте высоту вращением ножки (2).
3. Затяните контргайку (1) относительно корпуса.



## 10.6 Соединение для слива воды

Используйте шланг для слива воды надлежащим образом. Свободный конец сливного шланга должен находиться на высоте не более 100 см от пола.



### ВНИМАНИЕ!

- ▶ Не откручивайте держатель шланга на задней стенке. Если сливной шланг не закреплен на задней стенке, стиральная машина будет постоянно сливать воду во время работы.
- ▶ Сливной шланг нельзя погружать в воду, он должен быть надежно закреплен и герметичен.

Возможны следующие подключения:

#### 10.6.1 Слив из шланга в раковину

- ▶ Подвесьте сливной шланг с помощью U-образной опоры на край раковины соответствующего размера (рис. 10-8).
- ▶ Обеспечьте надлежащую фиксацию U-образной опоры, предотвращающую сливной шланг от соскальзывания.

#### 10.6.2 Слив из шланга в канализацию

- ▶ Внутренний диаметр трубы стояка с вентиляционным отверстием должен быть не менее 40 мм.
- ▶ Поместите конец сливного шланга в канализационную трубу на глубину до 80 мм.
- ▶ Подсоедините U-образную опору и надежно закрепите ее (рис. 10-9).

#### 10.6.3 Слив из шланга в соединение раковины

- ▶ Соединение должно находиться над сифоном
- ▶ Втулочное соединение обычно закрыто накладкой (А). Ее следует удалить, чтобы предотвратить любые нарушения (рис. 10-10).
- ▶ Закрепите сливной шланг хомутом.

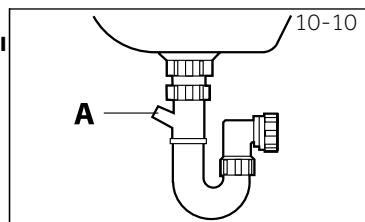
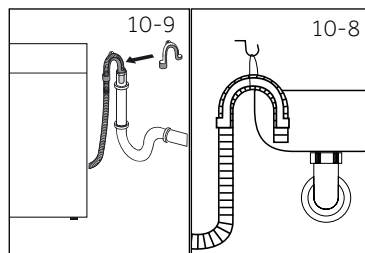

### ВНИМАНИЕ!

- ▶ Сливной шланг нельзя растягивать. При необходимости увеличения длины шланга свяжитесь с отделом послепродажного обслуживания.

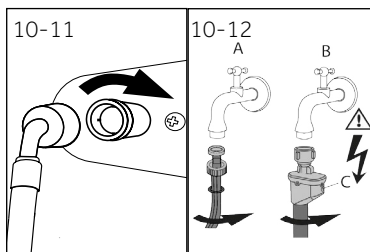

### 10.7 Подключение к источнику пресной воды

Убедитесь, что прокладки установлены.

1. Подсоедините шланг подачи воды изогнутым концом к машине (рис. 10-11). Затяните винтовое соединение вручную.
2. Другой конец подсоедините к крану подачи воды с резьбой 3/4" (рис. 10-12).

### **i** Примечание: Система антипротечки

Некоторые модели оборудованы шлангом подачи воды с системой антипротечки (B) (рис. 10-12). Система антипротечки предохраняет от повреждений, вызванных водой, автоматически отключая подачу воды в случае повреждения шланга. На ее срабатывание указывает красная метка (C). Такой шланг необходимо заменить.

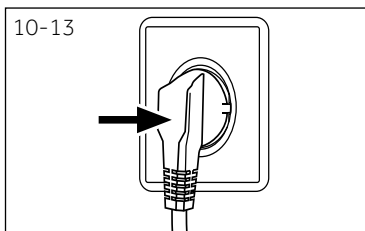

### 10.8 Подключение к источнику электропитания

Перед каждым подключением проверьте:

- ▶ источник питания, розетку и предохранитель на соответствие табличке с паспортными данными;
- ▶ розетка заземлена и не имеет дополнительных разъемов или удлинителя;
- ▶ вилка и розетка строго соответствуют друг другу. Вставьте вилку в розетку (рис. 10-13).

### **!** ВНИМАНИЕ!

- ▶ Используйте только прилагаемый комплект шлангов для подключения.
- ▶ Никогда не используйте старые комплекты шлангов.
- ▶ Подсоединяйте шланг подачи воды только к системе холодного водоснабжения.
- ▶ Всегда убеждайтесь в том, что все соединения (кабель электропитания, сливной и заливной шланги) плотные, сухие и не пропускают воду.
- ▶ Следите за тем, чтобы эти части никогда не были раздавлены, перегнуты или скручены.
- ▶ Во избежание опасности поврежденный кабель электропитания должен быть заменен сервисным агентом (см. гарантийный талон).

## 11.1 Технические характеристики

Наименование торговой марки	Haier
Наименование модели	HW80-B14979 HW80-B12979 HW80-B14979S
Номинальная вместимость (кг)	8
Класс энергоэффективности	A+++
Потребление энергии в год ( $A_{э}$ в кВт*ч/год) <sup>1)</sup>	117/117/117
Расход электроэнергии в режиме «Хлопок» при температуре 60 °C и полной загрузке (кВт*ч/цикл)	0.51/0.52/0.51
Расход электроэнергии в режиме «Хлопок» при температуре 60 °C и частичной загрузке (кВт*ч/цикл)	0.53/0.53/0.53
Расход электроэнергии в режиме «Хлопок» при температуре 40 °C и частичной загрузке (кВт*ч/цикл)	0.51/0.50/0.51
Взвешенная потребляемая мощность в выключенном состоянии (Вт)	0.41/0.40/0.41
Потребляемая мощность во включенном состоянии (Вт)	0.49/0.47/0.49
Потребление воды в год (AWC в л/год) <sup>2)</sup>	9115/8926/9115
Класс эффективности режима отжима/сушки <sup>3)</sup>	B
Макс. частота вращения при отжиме (об/мин) <sup>4)</sup>	1400/1200/1400
Остающееся содержание влаги (%) <sup>4)</sup>	53
Стандартная программа «Хлопок» при температуре 60 °C <sup>5)</sup>	◀Хлопок▶ + ◀60°C▶ + макс. отжим
Стандартная программа «Хлопок» при температуре 40 °C <sup>5)</sup>	◀Хлопок▶ + ◀40°C▶ + макс. отжим
Время выполнения программы «Хлопок» при температуре 60 °C и полной загрузке (мин)	280/285/280
Время выполнения программы «Хлопок» при температуре 60 °C и частичной загрузке (мин)	285/290/285
Время выполнения программы «Хлопок» при температуре 40 °C и частичной загрузке (мин)	285/285/285
Продолжительность нахождения во включенном состоянии (Т1 в мин) <sup>6)</sup>	3
Передаваемый по воздуху шум (стирка/отжим) в (дБ(А)) отн. 1пВт) <sup>7)</sup>	51/76
Тип	автономная

1) На основании 220 стандартных циклов стирки в программе «Хлопок 60 °C» и «40 °C» при полной и частичной загрузке, а также потреблении в энергосберегающих режимах. Фактическое потребление энергии зависит от того, как используется электроприбор.

2) На основании 220 стандартных циклов стирки в программе «Хлопок» при 60 °C и «Хлопок» при 40°C, при полной и частичной загрузке. Фактическое потребление воды зависит от того, как используется электроприбор.

3) Класс G является наименее эффективным, а класс A – наиболее эффективным.

4) На основании стандартной программы «Хлопок» при 60 °C с полной загрузкой и стандартной программы «Хлопок» при 40 °C с частичной загрузкой.

5) Стандартные программы «Хлопок» при 60 °C и «Хлопок» при 40 °C являются стандартными программами стирки, к которым относится информация на этикетке и в справочном листке технических данных. Они подходят для отстирывания средних загрязнений хлопчатобумажного белья и наиболее эффективны с точки зрения совокупного потребления электроэнергии и воды.

6) В случае наличия системы управления электроэнергией.

7) На основании стандартной программы «Хлопок» при 60 °C с полной загрузкой.

**11.2 Дополнительные технические данные**

Наименование модели	HW80-B14979 HW80-B12979 HW80-B14979S
Размер (ВхШхГ), мм	850x595x425
Напряжение, В	220-240 В перем. тока, 50 Гц
Сила тока, А	10
Максимальная мощность, Вт	1900
Давление воды, МПа	$0.03 \leq P \leq 1$
Вес нетто, кг	66

**11.3 Стандарты и директивы**

Продукция соответствует требованиям технических регламентов Евразийского экономического (таможенного) союза:

ТР ТС 004/2011 "О безопасности низковольтного оборудования",

ТР ТС 020/2011 "Электромагнитная совместимость технических средств",

ТР ТС 037/2016 "Об ограничении применения опасных веществ в изделиях электротехники и радиоэлектроники"

Мы рекомендуем обращаться в службу поддержки клиентов компании «Хайер», а также использовать оригинальные запасные части. Если у вас возникли проблемы с вашей бытовой техникой, пожалуйста, сначала изучите раздел «Устранение неисправностей».

Если вы не нашли решения проблемы, пожалуйста, обратитесь:

— к вашему официальному дилеру или

— в наш колл-центр:

8-800-250-43-05 (РФ),

8-10-7-800-2000-17-06 (РБ),

— на сайт [www.haier-europe.com](http://www.haier-europe.com), где вы можете оставить заявку на обслуживание, а также найти ответы на часто задаваемые вопросы.

Обращаясь в наш сервисный центр, пожалуйста, подготовьте следующую информацию, которую вы можете найти на паспортной табличке и в чеке:

Модель \_\_\_\_\_

Серийный номер \_\_\_\_\_

Дата продажи \_\_\_\_\_



Также, пожалуйста, проверьте наличие гарантии и документов о продаже.

Важно! Отсутствие на приборе серийного номера делает невозможной для Производителя идентификацию прибора и, как следствие, его гарантийное обслуживание. Запрещается удалять с прибора заводские идентифицирующие таблички. Отсутствие заводских табличек может стать причиной отказа выполнения гарантийных обязательств.

В настоящий документ могут быть внесены изменения без предварительного уведомления.

Производитель оставляет за собой право вносить изменения в конструкцию и комплектацию изделия без предварительного уведомления.

# ГАРАНТИЙНЫЙ ТАЛОН

## Уважаемый покупатель!

Корпорация Haier, находящаяся по адресу: 423800, Российская Федерация, Республика Татарстан, г. Набережные Челны, ул. Корпорация Хаьер, здание 130, благодарит Вас за Ваш выбор, гарантирует высокое качество и безупречное функционирование данного изделия при соблюдении правил его эксплуатации. Официальный срок службы на бытовые стиральные машины, предназначенные для использования в быту, составляет 7 лет со дня передачи изделия конечному потребителю. Учитывая высокое качество продукции, фактический срок службы может значительно превышать официальный. Рекомендуем по окончании срока службы обратиться в Авторизованный сервисный центр для проведения профилактических работ и получения рекомендаций. Вся продукция изготовлена с учетом условий эксплуатации и соответствует требованиям технических регламентов Евразийского экономического (Таможенного) союза.

Во избежание недоразумений, убедительно просим Вас при покупке внимательно изучить эксплуатационную документацию, условия гарантийных обязательств. Данное изделие представляет собой технически сложный товар бытового назначения. Если купленное Вами изделие требует специальной установки и подключения, настоятельно рекомендуем Вам обратиться к Авторизованному сервисному центру Haier.

Корпорация Haier подтверждает принятие на себя обязательств по удовлетворению требований потребителей, установленных действующим законодательством о защите прав потребителей, иными нормативными актами в случае обнаружения недостатков изделия. Однако Корпорация Haier оставляет за собой право отказать как в гарантийном, так и дополнительном сервисном обслуживании изделия в случае несоблюдения изложенных ниже условий.

## Условия гарантийного и дополнительного сервисного обслуживания

Корпорация «Haier» устанавливает гарантийный срок 12 месяцев со дня передачи товара потребителю и производит дополнительное сервисное обслуживание в течение 36 месяцев со дня передачи товара потребителю.

На мотор стиральной машины с прямым приводом распространяется пожизненная гарантия\*. Во избежание возможных недоразумений, сохраняйте в течение срока службы документы, прилагаемые к изделию при его продаже (товарный чек, кассовый чек, инструкция по эксплуатации, гарантийный талон). Дополнительное сервисное обслуживание изделия — бесплатное для потребителя устранение недостатков изделия, возникших по вине Изготовителя. Данная услуга оказывается только при предъявлении владельцем изделия товарного и кассового чеков, иных документов, подтверждающих факт покупки изделия.

Гарантийное обслуживание производится исключительно Авторизованными сервисными центрами Haier. Полный список Авторизованных сервисных центров вы можете узнать в Информационном центре Haier по телефону:

**8-800-250-43-05** — для Потребителей из России (бесплатный звонок из регионов России)

**8-10-800-2000-17-06** — для Потребителей из Беларуси (бесплатный звонок из регионов Беларуси)

или на сайте: [www.haier-europe.com](http://www.haier-europe.com) или сделав запрос по электронной почте: [help@haieronline.ru](mailto:help@haieronline.ru).

Данные Авторизованных сервисных центров могут быть изменены, за справками обращайтесь в Информационный центр Haier.

## Гарантийное и дополнительное сервисное обслуживание не распространяется на изделия, недостатки которых возникли вследствие:

- нарушения потребителем условий и правил эксплуатации, хранения и/или транспортировки товара;
- неправильной установки и/или подключения изделия;
- нарушения технологии работ с холодильным контуром и электрическими подключениями, как и привлечение к монтажу Изделия лиц, не имеющих соответствующей квалификации, подтвержденной документально;
- отсутствия своевременного технического обслуживания Изделия в том случае, если этого требует эксплуатационная документация;
- избыточного или недостаточного давления в водопроводной сети;
- применения моющих средств, несоответствующих данному типу изделия, а также превышения рекомендуемой дозировки моющих средств;
- использования изделия в целях, для которых оно не предназначено;
- действий третьих лиц: ремонт или внесение несанкционированных изготовителем конструктивных или схемотехнических изменений неуполномоченными лицами;
- отклонений от стандартов и норм питающих сетей;
- действия непреодолимой силы (стихия, пожар, молния т. п.);
- несчастных случаев, умышленных или неосторожных действий потребителя или третьих лиц;
- если обнаружены повреждения, вызванные попаданием внутрь изделия посторонних предметов, веществ, жидкостей, насекомых, продуктов жизнедеятельности насекомых;

## Гарантийное и дополнительное сервисное обслуживание не распространяется на следующие виды работ:

- установка и подключение изделия на месте эксплуатации;
- инструктаж и консультирование потребителя по использованию изделия;
- очистка изделия снаружи либо изнутри.

## Гарантийному и дополнительному сервисному обслуживанию не подлежат нижеперечисленные расходные материалы и аксессуары:

- фильтры, шланги для подвода /слива воды для стиральных и посудомоечных машин;
- документация, прилагаемая к изделию.

Периодическое обслуживание изделия (замена фильтров и т. д.) производится по желанию потребителя за дополнительную плату. **Важно!** Отсутствие на приборе серийного номера делает невозможной для Изготовителя идентификацию прибора и, как следствие, его гарантийное обслуживание. Запрещается удалять с прибора заводские идентифицирующие таблички.

Повреждение или отсутствие заводских табличек может стать причиной отказа выполнения гарантийных обязательств.

**Haier өнімдерін таңдағаныңыз үшін алғыс білдіреміз**

Қолдану алдында осы нұсқауды мұқият оқып шығыңыз. Нұсқаулық құрылғының барынша тиімді пайдаланылуына және қауіпсіз, дұрыс орнатылуына, пайдалануына және қызмет көрсетілуіне көмектесетін маңызды ақпаратты қамтиды.

Сіз әрқашан құрылғының қауіпсіз және дұрыс пайдалану үшін, оны пайдалануға болады, сондықтан ыңғайлы жерде осы нұсқаулықты сақтаңыз.

Егер де сіз құрылғыны сатуды шешсеңіз, Құрылғыны тартпас бұрын немесе жылжитқан кезде үйдің жаңа иелері оны қалдыру, сондай-ақ өтуге және жаңа иесіне осы нұсқаулық құрылғы және қауіпсіздік ескертулерімен оқып-таныс бола аласыз.

**Шартты белгілер**

Назар аударыңыз - қауіпсіздік техникасы жөніндегі маңызды ақпарат



Жалпы ақпарат және кеңестер



Экологиялық ақпарат

**Кәдеге жарату**

Қоршаған ортаны және адамдардың денсаулығын қорғауға көмектесіңіз. Қаптамасын кәдеге жарату үшін оларды тиісті контейнерлерге орналастырып салыңыз. Электр және электрондық құрылғыларды қайта өңдеуге көмектесіңіз. Осы таңбамен белгіленген құрылғыларды тұрмыстық қалдықтармен бірге тастамаңыз. Өнімді жергілікті қайта өңдеу орнына өткізіңіз немесе жергілікті кеңсеге хабарласыңыз.

**НАЗАР АУДАРЫҢЫЗ!****Жарақат алу немесе тұншығу қаупі бар!**

Құрылғыны желіден ажыратыңыз. Желілік кәбілді кесіп алып, оны кәдеге жаратыңыз. Балалар мен үй жануарлары құрылғыда жабылмауы үшін есіктің құлпын алыңыз.

1 - Қауіпсіздік жөніндегі ақпарат.....	4
2 - Құрылғының сипаты.....	7
3 - Басқару панелі.....	8
4 - Бағдарламалар.....	11
5 - Тұтынуы.....	12
6 - Күнделікті пайдалану.....	13
7 - Экологиялық жуу.....	18
8 - Күтім және тазалау.....	19
9 - Ақаулықтарды жою.....	22
10 - Орнатылымы.....	25
11 - Техникалық сипаттамалары.....	29
12 - Клиенттерді сүйемелдеу қызметі.....	31



Құрылғыны алғаш рет қоспас бұрын келесі қауіпсіздік нұсқауларын оқып шығыңыз:



## НАЗАР АУДАРЫҢЫЗ!

Алғаш пайдаланар алдынан

- ▶ Тасымалдау кезінде бүлінген жерлері болмауына көз жеткізіп алыңыз.
- ▶ Тасымалдауға арналған барлық болттары алынып тасталғанына көз жеткізіп алыңыз.
- ▶ Барлық орауыштарды алып, оны балалардың қолы жетпейтін жерде сақтаңыз.
- ▶ Құрылғының ауыр салмағын ескере отырып, оған барлық манипуляцияларды кемінде екі адам орындауы керек.

Күнделікті пайдалану

- ▶ Бұл құрылғы 8 жастан асқан балаларға, сондай-ақ физикалық, сенсорлық немесе ақыл-ой қабілеті шектелген немесе тәжірибе мен білім жетіспейтін адамдарға арналған, егер олар тиісті бақылауда болса немесе құрылғыны пайдалануға қатысты нұсқаулар болса. қауіпті ықтимал фактілер туралы қауіпсіз тәсілмен және міндетті түрде түсіндіре алады.
- ▶ Тұрақты бақылауда болмаған жағдайда, 3 жасқа дейінгі балаларды құрылғыдан алыс ұстаңыз.
- ▶ Балаларға құрылғымен ойнауға рұқсат берілмейді.
- ▶ Егер есік ашық болса, балалар мен үй жануарларын құрылғыдан аулақ ұстаңыз.
- ▶ Жуғыш заттарды балалардың қолы жетпейтін жерлерде сақтаңыз.
- ▶ Заттарды жабыстырыңыз, бөртпелерге жол бермеу үшін, босатылған ілмектер мен шағын заттарды бекітіңіз. Қажет болса, жууға арналған арнайы сөмке немесе торды пайдаланыңыз.
- ▶ Құрылғыны дымқыл немесе дымқыл қолмен, ылғал немесе ылғал аяқтарымен немесе жалаң аяқпен ұстамаңыз.
- ▶ Ылғалдың булануына мүмкіндік беру үшін құрылғыны жұмыс барысында немесе одан кейін жаппаңыз немесе үстің жаппаңыз.
- ▶ Құрылғыға ауыр заттар немесе жылу көздері немесе ылғал қоймаңыз.
- ▶ Құрылғыны тікелей жақын жерде тұтанатын жуғыш заттарды немесе құрғақ тазалағыштарды қолданбаңыз немесе сақтамаңыз.
- ▶ Құрылғының тікелей жақын жерде жанатын спрейлерді пайдаланбаңыз.
- ▶ Еріткіштермен өңделетін заттарды әуені бірінші рет кептірместен жууға болмайды.



## НАЗАР АУДАРЫҢЫЗ!

### Күнделікті пайдалану

- ▶ Бөлмеде тұтанғыш газ болған кезде, ашаны алып тастамаңыз немесе кіргізбеңіз.
- ▶ Кеукеті резеңке немесе губкалы жіңішке материалдарды ысып кетпеңіз.
- ▶ Ұн шашырап ластанған киімдерді жуушы болмаңыз.
- ▶ Жуу процесі кезінде жуғыш зат сауытын ашпаңыз.
- ▶ Жуу процесі кезінде есігін ұстамаңыз, өйткені ол қызады.
- ▶ Судың деңгейі әйнек арқылы көрініп тұрса, машинаның есігін ашпаңыз.
- ▶ Есікті ашу кезінде оны қатты тартқыламаңыз. Есік өзі жабылатын құрылғымен жабдықталған және жуу процедурасы аяқталғаннан кейін көп ұзамай ашылады.
- ▶ Әр жуу бағдарламасы аяқталғаннан кейін және кез-келген тұрақты күтім жасаудан бұрын құрылғыны өшіріп, энергияны үнемдеу және қауіпсіздікті қамтамасыз ету үшін құрылғыны қуат көзінен ажыратыңыз.
- ▶ Құрылғыны розеткадан ажыратқанда, кабельді емес, ашаны ұстап тұрыңыз.

### Техникалық қызмет көрсету/тазалау

- ▶ Балалар құрылғыны тек ересектердің қадағалауымен жууға немесе тазалауға болады.
- ▶ Тұрақты техникалық қызмет көрсетуді жүзеге асыру алдында құрылғыны қабырғадағы розеткадан ажыратыңыз.
- ▶ Жағымсыз иістердің пайда болуын болдырмау үшін, есікті тазалап, машинаны пайдаланбаған кезде есікті және жуғыш зат ыдысын ашыңыз.
- ▶ Құрылғыны тазалау үшін су бүріккішін немесе бу тазалағышын қолданбаңыз.
- ▶ Қауіпті болдырмау үшін зақымдалған қуат сымын ауыстыру тек өндіруші, оның қызмет көрсетуші агенті немесе ұқсас білікті тұлғалар тарапынан жүзеге асырылуы тиіс.
- ▶ Құрылғыны өздігіңізбен жөндеуге талпынушы болмаңыз. Жөндеу қажеттігі туындағанда біздің клиенттерді сүйемелдеу қызметімізге хабарласыңыз.

### Орнату

- ▶ Құрылғыны жақсылап желдетіліп тұратын жерлерде орнатқан жөн. Есіктің толық ашылуына мүмкіндік беретін орынды қамтамасыз етіңіз.
- ▶ Құрылғыны дымқыл жерде немесе судың ағып кету қаупіне ұшыраған жерлерде, мысалы раковина астындағы немесе оның жанына қоймаңыз. Су ағып кеткен жағдайда қуатты өшіріп, машина табиғи түрде кебуін күтіңіз.



## НАЗАР АУДАРЫҢЫЗ!

### Орнату

- ▶ Құрылғыны тек 5 ° С жоғары температурада орнатыңыз және іске қосыңыз.
- ▶ Құрылғыны қабырғаға немесе жиһазға жақын кілемге қоймаңыз.
- ▶ Құрылғыны тікелей күн сәулелеріне немесе жылу көздеріне (мысалы, пештер немесе жылытқыштар) жақын орнатпаңыз.
- ▶ Құрылғыны тікелей күн сәулелеріне немесе жылу көздеріне (мысалы, пештер немесе жылытқыштар) жақын орнатпаңыз. Сәйкестілік болмаған жағдайда электрикке жүгініңіз.
- ▶ Көптеген қосқыштар мен ұзартқыш сымдары бар адаптерлерді пайдаланбаңыз.
- ▶ Тек жеткізілген электр кабелі мен шлангіні пайдаланғаныңыз жөн.
- ▶ Электр кәбілі мен айырын бүлдіріп алмаңыз. Ақауланған жағдайларда айырбастау үшін электрикке жүгініңіз.
- ▶ Жеке, қол жетімді, жерге қосылған қуат көзін пайдаланыңыз. Құрылғыны жерсіндіру керек болады.
- ▶ Түтіктің және кабель қосылымдарының тығыздығы мен ағып кетуін тексеріңіз.

### Арналуы

Бұл құрылғы тек кір жуғыш машина ретінде қолдануға арналған. Киім-кешектің затбелгілерінде жазылған нұсқауларды орындап отырыңыз. Ол тек қана ғимарат ішінде тұрмыста қолдануға арналған. Ол коммерциялық немесе өнеркәсіптік пайдалануға арналмаған. Құрылғыдағы өзгертулер немесе өзгертулерге жол берілмейді. Кездейсоқ пайдалану қауіп-қатерге және барлық кепілдіктердің күшін жоюға әкелуі мүмкін.

**i** Ескерту:

Техникалық өзгерістер мен түрлі үлгілерге байланысты, келесі тараулардағы сур.тер сіздің модельден өзгеше болуы мүмкін.

## 2.1 Құрылғының сур.темесі

Алдыңғы бөлігі (сур. 2-1):

Артқы бөлігі (сур. 2-2):

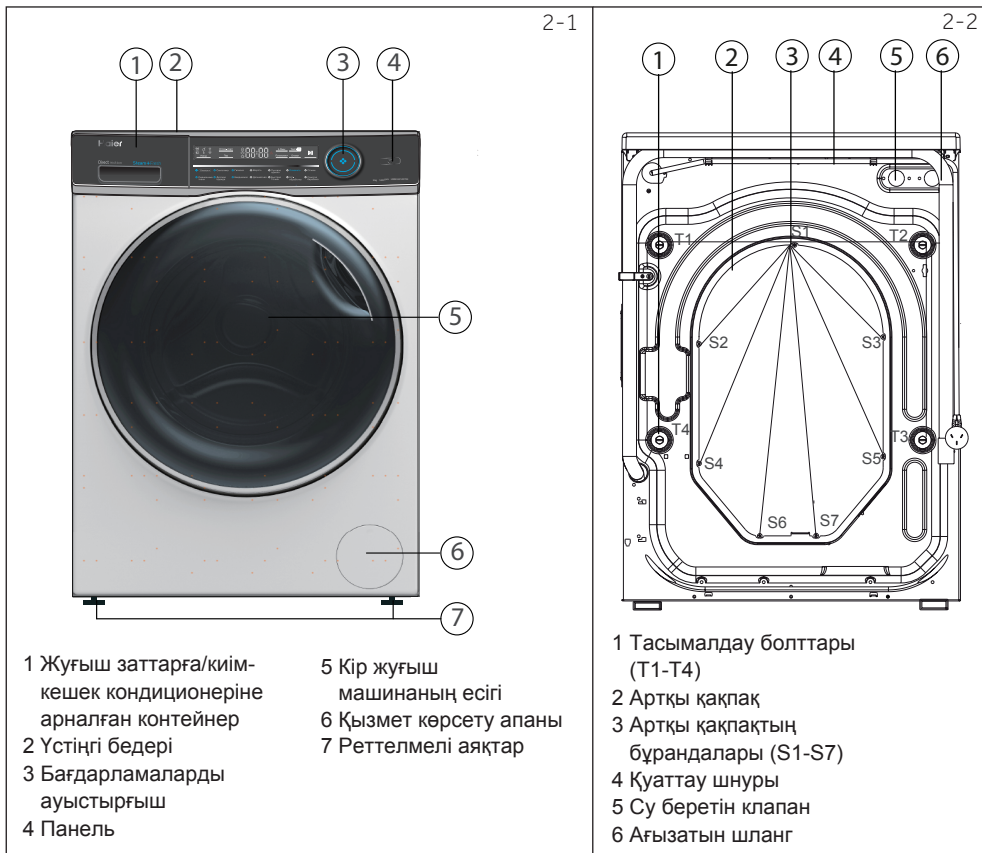

## 2.2 Қосымша керек-жарақтары

Осы тізімге сәйкес қосымша жабдықтарды және әдебиетті тексеріп алыңыз (сур.2-3):



3-1

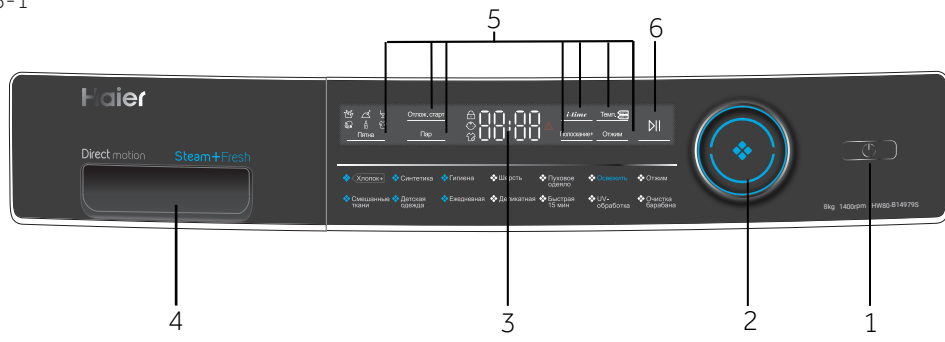

- 1 Қуаттау батырмасы
- 2 Бағдарламаларды ауыстырғыш
- 3 Дисплей
- 4 Жуғыш заттарға/киім-кешек кондиционеріне арналған контейнер
- 5 Функционалдық батырмалар
- 6 «Старт/Кідіріс» (Start/ Pause) батырмасы

## Ескерту: Дыбыстық сигнал

Мынадай жағдайларда дыбыстық сигнал шығады:

- ▶ батырманы басқанда
- ▶ бағдарлама аяқталғанда
- ▶ бағдарламалар ауыстырғышын бұрағанда
- ▶ ақаулық туындаған жағдайда

Қажет болғандығына қарай дыбыстық сигналды сөндіріп тастауға да болады; КҮНДЕЛІКТІ ПАЙДАЛАНУ бөлімін қараңыз.

3-2



### 3.1 Қуаттау батырмасы

Құрылғыны іске қосу үшін осы батырмаға жанасыңыз (сур. 3-2) Дисплей жарқырап жанады, ал «Старт/Кідіріс» (Start/Pause) батырмасындағы жарықдиодты индикатор жыпылықтай бастайды. Оны өшіру үшін қайтадан басып, оны 2 секунд ұстап тұрыңыз. Біраз уақыттан кейін панельдің элементтері қосылмаса немесе жуу бағдарламасы іске қосылмаса, машина автоматты түрде өшеді.

3-3



### 3.2 Бағдарламаларды ауыстырғыш

Тұтқаны бұрау арқылы (сур. 3-3) 14 бағдарламаның біреуін таңдауға болады, тиісті индикатор жанады және әдепкі параметрлер дисплейде көрсетіледі.

3-4



### 3.3 Дисплей

Дисплейде мынадай ақпарат пайда болады (сур. 3-4):

- ▶ Жуудың уақыты
- ▶ Аяқталу уақыты бойынша шегерілген қосу
- ▶ Қателіктер кодтары және қызмет көрсету жөніндегі ақпарат
- ▶ Функционалдық батырмалар және "Старт/Кідіріс" (Start/Pause) батырмасы.

### 3.4 Жуғыш құралдарды құюға арналған контейнер

Контейнерді ашыңыз; сіз сондағы екі бөлімшені көресіз (сур. 3-5):

Бөлімше 1: Байғдарламасына қарай кір жуғыш ұнтақ немесе қою жуғыш зат

Бөлімше 2: Жұмсартқыш, киім-кешектерге арналған кондиционер және т.б.

Әр түрлі жуу температураларына арналған жуғыш заттардың түрі бойынша ұсыныстар туралы жуғыш зат туралы нұсқаулықты қараңыз.

### 3.5 Функционалдық батырмалар

Функционалдық батырмалар (сур.3-6) іске қосар алдында таңдалған бағдарламаға қосымша параметрлерді қосуға мүмкіндік береді. Дисплейде тиісті индикаторлар жанатын болады.

Құрылғыны өшіргенде немесе жаңа бағдарламаны орнатқан кезде, барлық опциялар өшіріледі.

Егер түймеде бірнеше параметр болса, қажетті параметрді батырманы кезекпен басу арқылы таңдауға болады.

Параметрді жою немесе оны болдырмау үшін функция түймешігін керекті индикатор жанғанша немесе (тек бір опция болған жағдайда) басыңыз, жарықдиодты индикаторы сөнеді.)

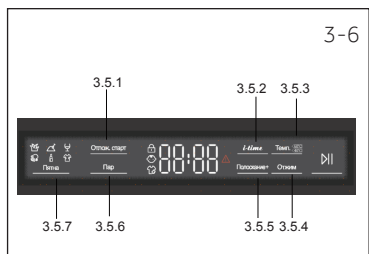
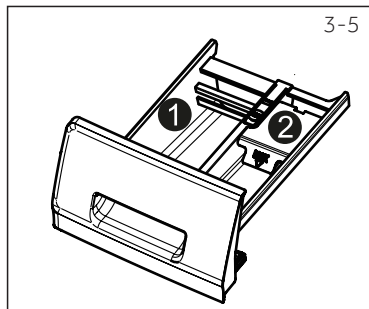

## **i** Ескерту: Зауыттық баптаулары

Жақсы нәтиже алу үшін әрбір Haier бағдарламасында белгілі бір әдепкі параметрлер болады. Арнайы талаптар болмаған жағдайда әдепкі параметрлерді пайдалану ұсынылады.

### 3.5.1 «Қосуды кідірту» (Delay) функционалдық батырмасы

Кідіртуі бар бағдарламаны іске қосу үшін мына батырманы басасыз (сур. 3-7). Кідірту уақытының аяғына дейін 0,5-тен 24 сағат аралығында 30 минуттық қадамдармен орнатуға болады. Мысалы, 6:30 дисплейде бағдарлама циклы 6 сағат 30 минуттан кейін аяқталады дегенді білдіреді. Кідірілген бастауды іске қосу үшін «Старт/Кідіріс» батырмасын басыңыз. Бұл «Сығу» (SPIN) бағдарламасы үшін қолданымсыз болады.

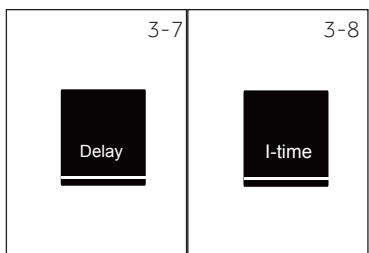

### 3.5.2 «i-time» функционалдық батырмасы

Бұл функция (сур.3-8) кір жуудың әртүрлі кезеңдерін күшейтеді. «i-time» режимін тек жуу функциясын, тек шаюға арналған функцияны және оңай өзін-өзі тазалау режимін пайдалану кезінде қосу мүмкін емес.

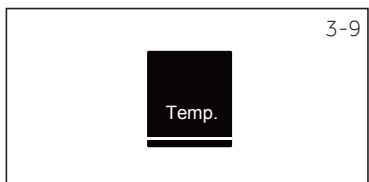

### 3.5.3 «Температура» (Temp.) функционалдық батырмасы

Жуу бағдарламасының температурасын өзгерту үшін осы түймешікті басыңыз (сур.3-9). Егер мән көрсетілмеген болса, онда су қызбайды.

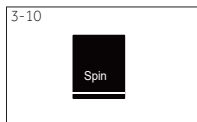

### 3.5.4 Жылдамдық батырмасы «Сығу» (SPIN)

Бағдарламаның айналдыру циклын өзгерту немесе жою үшін осы түймені басыңыз (сур.3-10). Мән жарқырап бөлінбесе, айналдырып сығу циклы орындалмайтын болады.



### 3.5.5 «Қосымша шаю» (Additional Rinse) батырмасы

Кірді тұщы таза сумен шаюды жылдамдату үшін осы түймені басыңыз (сур. 3-11). Терісі сезімтал адамдарға арналып ұсынылады.

Осы түймені тағы бір рет басу арқылы бір-үш қосымша циклды таңдауға болады. Олар дисплейде былайша ретпен пайда болады P--1, P--2, P--3.

## Ескерту: Қою жуғыш зат

Сұйық жуғыш затты пайдаланған жағдайда аяқталмаған бағдарлама бастау ұсынылмайды.

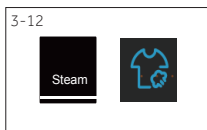

### 3.5.6 «Бумен жуу» (Steam) батырмасы

Бумен пайдаланып бағдарламаны таңдау үшін осы батырманы басыңыз (сур.3-12). Осы аталған бағдарламаны таңдаған соң өздігімен температура орнатылатын болады. Қажет болғанда мына режимдерді орнатқанда осы функцияны таңдап алуға болады "Мақта", "Синтетика", "Аралас мата", "Бала киімдері", "Күнделікті жуу", "Гигиена". Бумен жуу таңбасы бумен жуғандағы функцияны пайдаланғанда жанады.



### 3.5.7 «Дақтарды кетіру» (Stain removal) батырмасы

Дақтарды кетіру үшін арнайы мүмкіндіктерді таңдау үшін осы батырманы басыңыз (3-13 сурет). Таңбалар мына келесі кестеде түсіндірілген.



### 3.6 «Старт/Кідіріс» (Start/Pause) батырмасы

Бейнебетте көрсетілген бағдарламаны бастау немесе тоқтату үшін осы түймешікті басыңыз (3-14 сурет). Орнату мен бағдарламаны орындау кезінде жарықдиодты индикаторы үздіксіз жанып тұрады. Бағдарлама үзілген жағдайларда, ол жыпылықтайды.

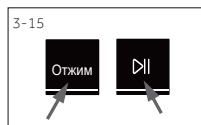

### 3.7 Балалардан бұғаттау

«Сығу» (SPIN) және «Старт/Кідіріс» (Start/Pause) батырмаларын бір уақытта басып ұстаңыз (сур.3-15) және басқару панелінің элементтерін басуды бұғаттау үшін 3 секунд ұстаңыз. Кері бұғаттау үшін осы екі батырманы қайталап басыңыз. Бала қауіпсіздігінің құралы жұмыс істеп тұрған кезде, балалар құлпы индикаторы жанады. Бала құлпы қосулы кезде, түймелерді басқан кезде бейнебетте дисплей пайда болады (сур. 3-16). Өзгерту орындалмай тұр.)



о Опционалды , / Жоқ

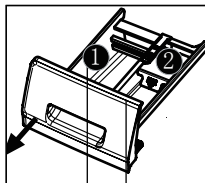

Жуғыш заттарға арналған контейнер:

- ① Жуғыш зат
- ② ЖҰМСАРТҚЫШ НЕМЕСЕ КҮТІМГЕ АРНАЛҒАН ЗАТ

Программа	Макс. жүктелім в кг HW80-B14979 HW80-B14979S HW80-B12979	Температура в °C <sup>1)</sup> қатардан таңдап алу	Орнаымы			Матаның типі	Айн/мин берілген айналым жылдамд ығы	Функция			
				1	2			i-time	Бу	Қосымша шаю	Шегерілген қосу
Мақта	8	* 90 дейін	30	о	о	Мақта	1000	о	о	о	о
UV-өңдеу	8	* 60 дейін	*	о	о	Мақта	1000	о	/	о	о
Аралас маталар	4	* 60 дейін	30	о	о	Жеңіл ластанған аралас маталар - мақта мен синтетикалық жуу	1000	о	о	о	о
Синтетика	4	* 60 дейін	30	о	о	Синтетикалық немесе аралас мата	1000	о	о	о	о
Балалар киімі	4	* 90 дейін	40	о	о	Мақта/синтетика	1000	о	о	о	о
Гигиена	4	* 90 дейін	60	о	о	Мақта	1000	/	о	о	о
Күнделікті	4	* 60 дейін	30	о	о	Мақта-маталар	1000	/	о	о	о
Жүн	2	* 40 дейін	*	о	о	Машинада жууға болатын жүн немесе жууға болатын мата	800	о	/	о	о
Деликатты	2	* 30 дейін	30	о	о	Нәзік маталар және жібек	600	о	/	о	о
Шайып алу	1.0	/	/	о	/	Мақта/синтетика <sup>2)</sup>	0	/	/	/	/
Жылдам 15 мин. <sup>3)</sup>	1.0	* 40 дейін	*	о	о	Мақта/синтетика	1000	о	/	о	о
Сығу	8	/	/	/	/	Барлық маталар	1000	/	/	/	/
Барабанды тазалау	/	90	90	о	о	/	600	/	/	/	/
Жүнді көрпе	4	* 40 дейін	30	о	о	Жүнді көрпе	800	о	/	о	о

1) \*: Су ысытылмайды.

Арнайы гигиеналық талаптарға арналған тек 90 ° C температурасында жуу температурасын таңдаңыз.

2) Судан қорқатын Материал, мысалы, күзен мен жүн жууға болмайды. Егер жаңа бағдарлама бірнеше рет және үздіксіз жұмыс істесе, қарау терезесі көп конденсатты жинаса, жеңіл дымқыл киім тәжірибе әсеріне әсер етеді, бағдарлама 2 реттен артық емес үздіксіз жұмыс істеуі ұсынылады немесе шыныда конденсат сүртіледі және бағдарламаны іске қосады.

3) Сапаны жақсарту үшін дизайн және техникалық сипаттамалар ескертусіз өзгертілуі мүмкін.



Көрсетілген тұтыну мәндері жергілікті жағдайларға байланысты өзгеруі мүмкін.

	Температурасы °C	Макс. жүктелімі кг	Энергиясы кВт*сағ	Су литрмен	Уақыты сағ:мин	Сығу %
Бағдарлама						
HW80-B14979/HW80-B12979/HW80-B14979S						
Мақта+ *	◀ 40°C	4	0.51	38/38/38	4:45	53
	◀ 60°C	4	0.53/0.53/0.52	35/35/35	4:45	53
	◀ 60°C	8	0.52/0.53/0.51	48	4:40	53

\* 2010/30 ЕО үшін энергоэффektivті таңбалауға сәйкес стандартты бағдарлама:

◀ Мақта+ ◀ 60°C / ◀ 40°C макс. сығу жылдамдығы.

◀ 60°C және ◀ 40°C температурада мақта матасын жууға арналған стандартты бағдарламалар Кәдімгі ластану дәрежесі бар мақта зығырын жууға қолайлы. Бұл мақтаны жууға арналған энергия мен суды біріктіру тұрғысынан ең тиімді бағдарламалар. Қолданылатын судың температурасы көрсетілген цикл температурасынан ерекшеленуі мүмкін.

### ЖУУ ҚҰРАЛЫН ПАЙДАЛАНУ

Жуу құралы тым көп көбік жасайды және шаюды қиындатады. Жуу құралдарын пайдалану нұсқаулығына жүгінізіз.

ЖУУ ҚҰРАЛЫН ПАЙДАЛАНУ							
/	<4	12g	12ml	5ml	3ml	1/3 Pcs	25g/l
<1.5kg	4~8	20g	20ml	8ml	5ml	0.5Pcs	×
2kg	8~12	25g	25ml	15ml	8ml	1 Pcs	1
4kg	12~16	40g	40ml	25ml	12ml	1.5Pcs	1
6kg	16~24	50g	50ml	30ml	16ml	2 Pcs	2
8kg	24~32	60g	60ml	36ml	20ml	2.5Pcs	2
10kg	32~40	68g	68ml	40ml	22ml	3 Pcs	3
≥12kg	40~48	75g	75ml	45ml	28ml	3.5 Pcs	3

О р т а ш а және төмен су қаттылығы, орташа кір киімін жуу үшін ғана қолайлы



### Ескерту: Автоматты түрде таразылау

Құрылғы жүк салмағын анықтауға арналған жүйемен жабдықталған. Кішкене жүктемеде суды тұтыну және кейбір бағдарламаларда жуу уақыты автоматты түрде азаяды.

### 6.1 Электрмен қуаттау

Кір жуғыш машинаны қуат көзіне қосыңыз (220 Гц ауыспалы тоқ жиілігі 50 Гц, 6-1 сурет). Сонымен бірге ОРНАТУ бөлімін қараңыз.

### 6.2 Суды жалғау

- ▶ Қосар алдында судың тазалығын және мөлдірлігін тексеріңіз.
- ▶ Кранды ашыңыз (сур. 6-2).

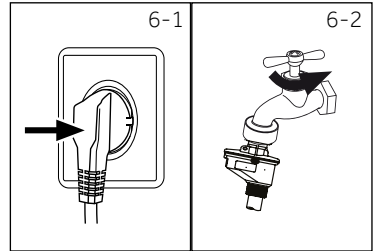

### **i** Ескерту: Герметикалылығы

Қолданар алдында, кран мен су құятын түтік арасындағы байланыстардың кез келген ағып кетуін тексеру үшін кранды ашыңыз.

### 6.3 Киім-кешекті дайындау

- ▶ Киімдерді олар жасалған маталарға (мақта, синтетикалық маталар, жүн немесе жібек) және ластану дәрежесіне қарай сұрыптау (сур. 6-3). Жапсырмаларға күтім көрсету нұсқауларына назар аударыңыз.
- ▶ Ақ маталарды түсті маталардан ажыратыңыз. Бірінші олар түлеу немесе шөгуінің жатады анықтау үшін, оларды қолмен жуу үшін көріңіз.
- ▶ Қалтаңыздан (кілттер, монеталар, т.б.) барлық нәрселерді алып тастап, күрделі сәндік заттарды (мысалы брошьтар) алып тастаңыз.
- ▶ Киім бөлшектері, нәзік маталар мен ұсақ тоқыма маталары, мысалы, жұқа перделер, арнайы жууға арналған (оны кір жуғыш машинада жууға болмайды).
- ▶ Молниясын, жабысқақтарын және ілмектерді жабыңыз және түймелердің мықтап жабылғанына көз жеткізіңіз.
- ▶ Төменгі белдеуіне іш киім, нәзік іш киімдерді және солардан құралған кішкене заттарды туатын қапшығына салыңыз, мысалы мынадай заттар, шұлықтарға, белдіктерге, кеудетартқыштар және т.б. киіңіз.
- ▶ Үлкен заттарды, парақтарды, төсек қақпақтарын және т.б. кеңейтіңіз.
- ▶ Дисктер мен басылған матаны сыртқа айналдырыңыз, боялған немесе жарқын маталар; оларды бөлек жуу ұсынылады.

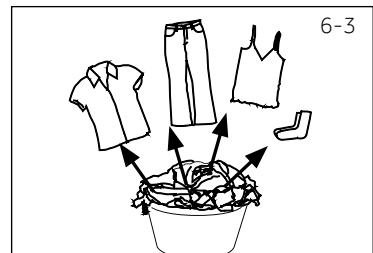

### НАЗАР АУДАРЫҢЫЗ!

Тоқылмаған бұйымдар, сондай-ақ кішкентай, бос және өткір заттар заттардың бұзылуына және киім мен техникаға зақым келтіруі мүмкін.

## Күтім жасау жөніндегі нұсқаулар

<b>Жуу</b>		
 95 °C дейін жуу, стандартты цикл	 60 °C дейін жуу, стандартты цикл	 60°C дейін жуу, деликатты цикл
 40 °C дейін жуу, стандартты цикл	 40 °C дейін жуу, деликатты цикл	 40 °C дейін жуу, деликатты цикл
 30 °C дейін жуу, стандартты цикл	 30 °C дейін жуу, деликатты цикл	 30 °C дейін жуу, өте деликатты цикл
 Қолмен жуу, макс. 40 °C	 Жумау керек	
<b>Ағарту</b>		
 Кез келген ағартқыш жарамды	 Тек оттегілік ағартқыш (құрамында хлорсыз)	 Ағартуға болмайды
<b>Құрғату</b>		
 Барабанда құрғату, қыздырмастан	 Шамалы температурада барабанда құрғату ісі	 Барабанда құрғатпау
 Жіпте іліп кептіріледі	 Жайылған қалпында құрғату	
<b>Үтіктеу</b>		
 Гладить при максимальной температуре до 200 °C дейінгі максималды температурада үтіктеу керек	 150 °C дейінгі орташа температурада үтіктеу керек	 110 °C дейінгі төменгі температурада үтіктеу керек; бусыз (үтіктеу
 Үтіктемеу керек		
<b>Матаға кәсіпқой күтім</b>		
 Тетрахлорэтиленді қолданып химтазалау	 Кәсірсутектерді қолданып химтазалау	 Химтазалауға жол бермеу
 Кәсіптік дымқыл тазалау	 Кәсіпқой дымқыл тазалауға жол бермеу	

### 6.4 Кір жуғыш машинаға жүктеу

- Киімдерді бөлек-бөлек салу керек
- Қатты жүктемеленуіне жол бермеңіз. Түрлі бағдарламаларда әр түрлі жүктеме мәндері бар екенін ескеріңіз. Ең үлкен салмақты анықтау үшін ереже: кірдің және барабанның жоғарғы жағы арасындағы кем дегенде 15 см ара қашықтық болуы керек.
- Есікті абайлап жабыңыз. Киімдер, іш киімдер ілініп қалмауына көз жеткізіңіз. Тығыз іш киім есіктің ілгекке зақым келтіруі мүмкін, бұл кепілдік болмайды.

### 6.5 Жуғыш затты таңдау

- ▶ Жуғыштың тиімділігі мен нәтижесі пайдаланылатын жуғыш заттың сапасымен анықталады.
- ▶ Тек машинамен мақұлданған жуғыш заттарды пайдаланыңыз.
- ▶ Қажет болса, арнайы жуғыш заттарды, мысалы, синтетикалық және жүн маталарын қолданыңыз.
- ▶ Өрқашан жуғыш зат өндірушісінің ұсынымдарын орындаңыз.
- ▶ Мұндай трихлорэтилен және ұқсас өнімдер сияқты, химиялық тазалау үшін білдіреді пайдалануға болмайды.

Анағұрлым жарамды жуғыш құралды таңдап алыңыз

Бағдарлама	Жуғыш құралдың түрі				
	Әмбебап	Түсті киімдерге арналған	Деликатты маталарға арналған	Арнаулы	Киімдерге арналған
Мақта	Қою/ұнтақ	Қою/ұнтақ	-	-	o
Аралас маталар	Қою/ұнтақ	Қою/ұнтақ	-	-	o
Синтетика	Қою/ұнтақ	Қою/ұнтақ	L	-	o
Балалар киімі	Қою/ұнтақ	Қою/ұнтақ	-	-	o
Гигиена	Қою/ұнтақ	Қою/ұнтақ	L	-	o
Күнделікті	-	-	L	L	-
Жүн	-	-	-	L	o
Деликатты	-	-	L	-	o
Шайып алу	-	-	-	-	-
Жылдам 15 мин	Қою	Қою	-	-	o
Жүнді көрпе	Қою	Қою	-	-	o
UV-өңдеу	Қою/ұнтақ	Қою/ұнтақ	-	-	o
Сығу	Қою	Қою	-	-	o
Барабанды тазалау	Қою	Қою	-	-	o

Қою = гель/қою жуғыш құрал Ұнтақ = кір жуғыш ұнтақ

o = опционалды - жоқ

Сұйық жуғыш затты пайдаланған жағдайда кешіктіріп бастауды пайдалану ұсынылмайды. Пайдалануға ұсынылатыны:

- ▶ Жуғыш зат: 20°C бастап 90°C\* дейін (оңтайлы температура: 40 бастап 60 °C дейін)
- ▶ Түсті маталарды жууға арналған құрал 20 бастап 60 °C дейін (оңтайлы температура: 30-60 °C)
- ▶ Жүн немесе нәзік маталарды жууға арналған құралдар: 20 бастап 30 °C дейін (оңтайлы температурасы сол бұрынғы)

\* Арнайы гигиеналық талаптарға арналған тек 90 ° C температурасында жуу температурасын таңдаңыз.

\* Температураны 60 ° C және одан жоғары деңгейге қойғанда, жуғыш зат аз мөлшерде пайдалану ұсынылады. Мақта мата немесе синтетикалық матаға қолайлы арнайы дезинфекциялау құралдарын пайдалану ұсынылады.

\* Төмен көбіктенетін ұнтақты немесе көбіктенбейтін ұнтақты пайдалану ұсынылады.

6-4

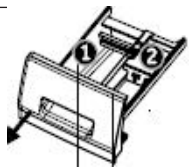

## 6.6 Жуғыш құралды қосу

1. Жуғыш құралдарды салуға арналған контейнерді шығарыңыз.
2. Кірдің қажетті ингредиенттерін тиісті бөліктерге қойыңыз (сур. 6-4)
3. Контейнерді абайлап жабыңыз.

### **i** Ескерту:

- ▶ Келесі жуу циклына дейін контейнерден қалған жуғыш затты алып тастаңыз.
- ▶ Жуғыш затты артығымен немесе мата жұмсартқышты асыра пайдаланбаңыз.
- ▶ Жуғыш зат бумасындағы нұсқауларды орындаңыз.
- ▶ Жаңадан әр жуу циклының басталуына дейін әрқашан жуғыш зат құйыңыз.
- ▶ 2-бөлікке қосар алдында концентрацияланған жуғыш зат сұйылтылған болуы керек.
- ▶ Сұйық жуғыш затты ең тиімді пайдалану кір жуғыш машинаға кірді бірге жүктейтін мөлшерлегіш шарды пайдалану арқылы жүзеге асырылады.
- ▶ "Шегеріп бастау уақытының бітуі" бойынша таңдалған болса, сұйық жуғыш затты қолданбаңыз (End time delay).
- ▶ Бағдарлама параметрлерін этикеткаларда және бағдарламаны таңдау кестесіне сәйкес күтім нұсқауларына сәйкес мұқият таңдаңыз.

6-5

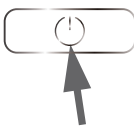

## 6.7 Кір жуғыш машинаны іске қосу

Құрылғыны іске қосу үшін «қосу/өшіру» (on/off) батырмасын басыңыз (сур. 6-5). «Старт/Кідіріс» (Start/Pause) батырмасының индикаторы жыпылықтап тұрады.

6-6

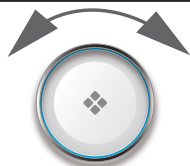

## 6.8 Бағдарламаны таңдау

Ең жақсы жуу нәтижесін алу үшін ластану деңгейіне және кірдің түріне ең қолайлы бағдарламаны таңдаңыз. Лайықты бағдарламаны таңдау үшін бағдарламаның тұтқасын бұраңыз (сур. 6-6). Тиісті бағдарламаның индикаторы жанады және әдепкі параметрлер экранда көрсетіледі.

### **i** Ескерту: Иісті кетіру

Алғаш рет қолданар алдында, машинаны машинаға кір жуғыш машинаға салмастан аз мөлшерде жуғыш затты немесе (2) ықтимал зақымдайтын заттарды алып тастау үшін арнайы тазалағышпен «Барабанды тазалау» (Drum Clean) бағдарламасын бастау ұсынылады.

6-7

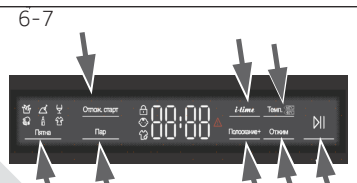

## 6.9 Жекелеген параметрлерді қосу

Қажетті деген опциялар мен баптауларды таңдаңыз (сур. 6-7); см. БАСҚАРУ ПАНЕЛІ.

### 6.10 Жуу бағдарламасын іске қосу

Іске қосу үшін «Қосу/Кідіру» (Start/Pause) батырмасын басыңыз (сур. 6-8). «Қосу/Кідіріс» (Start/Pause) батырмасының жарықдиоды жыпылықтауын доғарады да үнемі жанып тұратын болады. Құрылғы белгіленген параметрлерге сәйкес жұмыс істейтін болады. Бағдарламаны болдырмағаннан кейін ғана өзгерістер енгізуге болады.



### 6.11 Үзіп тастау - жуудың бағдарламасын доғару

Жұмыс істеп тұрған бағдарламаны үзіп тастау үшін «Старт/Кідіріс» (Start/Pause) батырмасын басыңыз. Жарықдиодты индикатор батырманың үстінен жыпылықтап тұрады. Операцияны жалғастыру үшін оны қайтадан басыңыз.

Жоспарланған бағдарламаны және оның барлық жеке параметрлерін болдырмау үшін:

1. Ашылған бағдарламаны тоқтату үшін «Старт/Кідіріс» түймешігін басыңыз.
2. Өшіру үшін, «Қос/Өшір.» батырмасын басып шамамен екі секунд ұстап тұрыңыз.
3. Айналдыру бағдарламасын «Сығу» (SPIN) іске қосып, суды ағызу үшін «Айналдырмастан» (No Speed) батырмасын таңдаңыз (барлық индикаторлар өшірілген болады).
4. Жаңа бағдарламаны таңдап алыңыз және оны іске қосыңыз.

### 6.12 Жуып болған соң



#### Ескерту: Есікті бұғаттау

- ▶ Қауіпсіздік мақсатында есік жуу циклында ішінара жабылады. Есікті бағдарламаның соңында немесе бағдарлама дұрыс жойылғаннан кейін ашуға болады (жоғарыда сипаттама қараңыз).
- ▶ Су деңгейі жоғары, судың жоғары температурасы мен айналдыру кезінде есікті ашуға болмайды; сол уақытта дисплейдегі бейнебетте «Loc!»

1. Бағдарлама циклінің соңында дисплейде «End» жазбасы пайда болады.
  2. Кір жуғыш машина автоматты түрде өшеді.
  3. Үрмені жеңілдетіп, әжімдердің алдын алу үшін кірді тез арада алып тастаңыз.
  4. Су берілуін тоқтатыңыз.
  5. Қуттау шнурын суырып тастаңыз.
  6. Ылғал мен иістерді қалыптасуын болдырмау есігін ашыңыз. Кір жуғыш машина көптен пайдаланылмаса, есікті ашық қалдырыңыз.
- Люк манжетасының төменгі жағында және жуғыш құралға арналған науада судың жиналуы қалыпты құбылыс болып табылады.



#### Ескерту: Күту режимі (энергияүнемдегіш режим)

Бағдарлама басталғанға дейін немесе оны аяқтағаннан кейін екі минут ішінде іске қосылмаса, қосұлы тұрған құрылғы күту режиміне өтеді. Дисплей өшіп қалады. Бұл энергияны үнемдеуді. Күту режимін үзу үшін «Старт/Кідіріс» (Start/Pause) батырмасын басыңыз.

### 6.13 Дыбыстық сигналды қосу және өшіру

Қажет болса, дыбыстық сигналды өшіруге болады:

1. Машинаны қосыңыз.
2. «Аралас маталар» бағдарламасын таңдаңыз.
3. «Температура» батырмасын және «кідірту» батырмасын бір мезгілде шамамен үш секунд бойы басып тұрыңыз. Дисплейде «bEEP OFF» хабары пайда болады және сигнал дыбысы өшіріледі.

Үнетті қосу үшін осы екі түймешікті бір уақытта басыңыз. Дисплейде «bEEP ON» пайда болады.



### Экологиялық тұрғыдан жауапты пайдалану

- ▶ Энергияны, суды, жуғыш затты және уақытты жақсы пайдалануды қамтамасыз ету үшін максималды жүктеме мөлшеріне қатысты нұсқауларды орындаңыз.
- ▶ Машинаны артық жүктемеңіз (салынған киімнің үстінен қол өту керек).
- ▶ Шамалы ластанған киімдерге жууға «Тез жуу» (Quick Wash) бағдарламасын .
- ▶ Өр жуғыш заттың нақты дозаларын қолданыңыз.
- ▶ Ең қолайлы жуу температурасын таңдаңыз - заманауи жуғыш заттар 60 ° C төмен температурада тиімді тазаланады.
- ▶ Өдепкі параметрлерді күшті бояу мүмкін болған жағдайда ғана көбейтіңіз.

### 8.1 Жуғыш зат контейнер сауытын тазалау

Контейнерде қалдық жуғыш зат жоқ екеніне әрдайым назар аударыңыз. Контейнерді ұдай тазалап отырыңыз (Сур. 8-1):

1. Жуғыш зат сауытын тоқтағанша тартып шығарыңыз.
2. Босату түймесін басып, жуғыш зат үлестіргішін алып тастаңыз.
3. Контейнерді сумен шайып, оны қайтадан машинаға салыңыз.

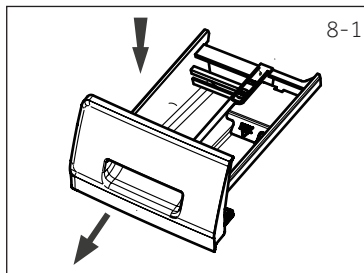

### 8.2 Машинаны тазалау

- Кір жуғыш машинаның тазалау және техникалық қызмет көрсету барысында, розеткадан алып тастаңыз.
- Құрылғы корпусын тазалау үшін сұйық сабын тазалағышымен суланған жұмсақ шүберекті пайдаланыңыз (сур. 8-2) және резеңке элементтері.
- Коррозиялы, органикалық химиялық заттарды немесе еріткіштерді пайдаланбаңыз.



### 8.3 Су құбыры краны мен су құятын крандағы сүзгі

Сумен жабдықтауды масштабтау сияқты қатты бөлшектермен бітеліп қалмас үшін, сумен жабдықтау сүзгісін үнемі тазалаңыз.

- Қуат сымын ажыратып, су құбырын ажыратыңыз.
- Артқы су құятын түтікшені (сур.8-3) құрылғыдан және ағыннан ағытып алыңыз.
- Су мен шөткенің көмегімен сүзгілерді жуып тастаңыз (сур. 8-4).
- Сүзгіні қойыңыз да кіріс шлангты орнатыңыз.

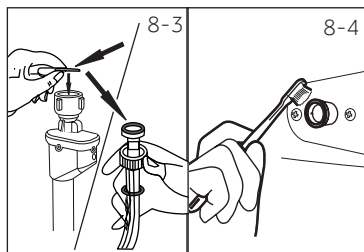

### 8.4 Барабанды тазалау

- Барабаннан металды заттарды, мысалы, таяқшалар мен тозаңды пайда болған кезде байқаусыз ақымдалған шиналар, тиындар және т.б. (сур.8-5) алып тастаңыз.
- Тот дақтарын кетіру үшін хлорсыз тазартқышты пайдаланыңыз. Тазалағыш агент дайындаушысының нұсқауларын орындаңыз.
- Тазалау үшін қатты заттарды немесе болат жүнді қолданбаңыз.

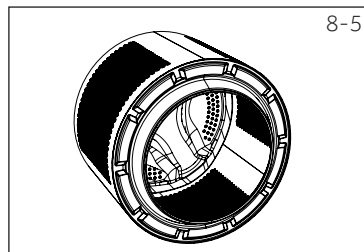

### Ескерту: Барабанды тазалау

Тұрақты техникалық қызмет көрсету үшін "Барабан тазалау" (Drum Clean) бағдарламасын үш айда бір рет жүктемей, зиян келтіретін ықтималды элементтерді жоюға кеңес береміз. Жуғыш зат қорапшасына аз мөлшерде жуғыш затты қосыңыз немесе пайдалану нұсқауларына сәйкес арнайы қопсытқыштарды қолданыңыз.



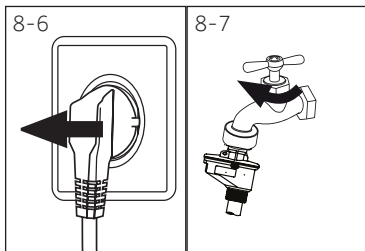

## 8.5 Ұзақ уақытқа мерзімінде қолданбау

Егер машина ұзақ уақыт пайдаланылмаса:

1. Электр айырын суырып алыңыз (сур. 8-6).
2. Судың берілуін сөндіріңіз (сур. 8-7)
3. Ылғал мен иістерді қалыптасуын болдырмау есігін ашыңыз. Кір жуғыш машина көптен пайдаланылмаса, есікті ашық қалдырыңыз.

Келесі пайдалану алдында электр кабелін, суды төгу және ағызу түтігін мұқият тексеріңіз. Бәрі дұрыс орнатылғанына көз жеткізіңіз, және ешқандай ағып бар.

## **i** Ескерту: Барабанды тазалау

Ұзақ уақыт бойы пайдаланылмағаннан кейін, «Барабанды тазалау» (Drum Clean) бағдарламасын машинаны машинаға кір жууға болмайды және оған арналған бөлікке аз мөлшерде жуғыш затты немесе кез келген зақымдайтын заттарды жою үшін арнайы тазалағышпен іске қосу ұсынылады.

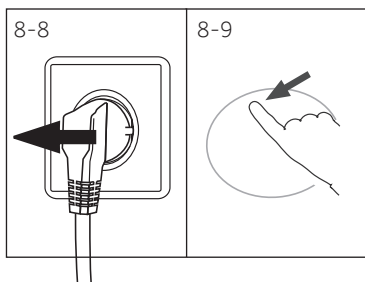

## 8.6 Сорғының сүзгімі

Сүзгіні айына бір рет тазалап, сорғы сүзгісін тексеріңіз:

- ▶ суды ағызбайды.
- ▶ сықпайды.
- ▶ жұмыс кезінде әдеттен тыс шу шығарады.



## НАЗАР АУДАРЫҢЫЗ!

Бу қарып кету қатері! Сорғының сүзгісіндегі су өте ыстық болуы мүмкін! Кез-келген операцияны орындамас бұрын, судың салқындатылғанына көз жеткізіңіз.

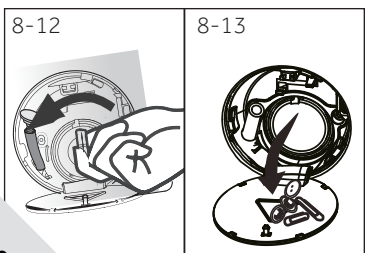
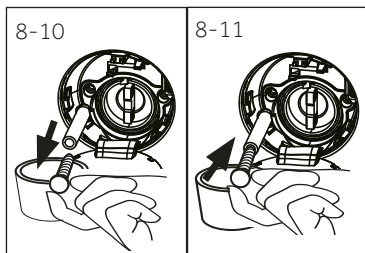

1. Кір жуғыш машинаны өшіріп, электр ашасын розеткадан ажыратыңыз (8-8 сурет).
2. Қызмет көрсетуге арналған есікті ашыңыз. Бұл үшін монета немесе бұрауыш қолдануға болады (сур.8-9).
3. Суды ағызатын жалпақ контейнерді ауыстырыңыз (сур. 8-10). Судың көлемі тасып кетуі де мүмкін болады!
4. Су төгетін түтікті шығарып, соңын контейнердің үстінен ұстаңыз (сур. 8-10).
5. Су құятын түтікшені ашасын (сур. 8-10).
6. Толық дренаждан кейін ағызу шлангіні жабыңыз (сур. 8-11) және оны құрылғыға жалғаңыз.
7. Сорғы сүзгісін сағат тіліне қарсы бағытта бұрап алыңыз (сур.8-12).
8. Ласты кетіріңіз (сур. 8-13).

9. Сорғы сүзгісін мұқият тазалаңыз, мысалы, ағын сумен (сур. 8-14).
10. Сүзгіні абайлап ауыстырыңыз (сур. 8-15).
11. Қызмет көрсету есігін жабыңыз.

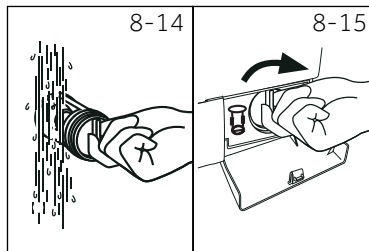

### НАЗАР АУДАРЫҢЫЗ!

- ▶ Сорғы сүзгісінің мөрі таза және бүлінбейтін болуы керек. Егер қақпақ тығыз болмаса, су ағып кетуі мүмкін.
- ▶ Сүзгі өзінің орнына ғана орнықтырылуға тиіс, өйтпегенде, судың жылыстауы орын алуы мүмкін.

### Тасымалдау және сақтау

Өнімді онда көрсетілген белгілерге сәйкес бастапқы орауышына тасымалдау және сақтау керек.

Жүктеу, түсіру және тасымалдау кезінде абай болыңыз.

Келік құралы және коймасы сақтау өнімді атмосфералық жауын-шашыннан және механикалық зақымданудан қорғауы керек.

Көптеген туындаған мәселелерді арнайы білімсіз өз бетімен шешуге болады. Мәселе туындаған жағдайда, ұсынылған барлық мүмкіндіктерді оқыңыз және сатудан кейінгі қызмет көрсету орталығына хабарласпас бұрын төмендегі нұсқауларды орындаңыз. КЛИЕНТТЕРГЕ ҚЫЗМЕТ КӨРСЕТУ бөлімін қараңыз.



## НАЗАР АУДАРЫҢЫЗ!

- ▶ Қызмет көрсетуден бұрын құрылғыны ажыратып, ашаны розеткадан суырыңыз.
- ▶ Электрлік жабдықты білікті электриктер ғана қызмет көрсетуге тиіс, себебі дұрыс жөндеу жұмыстары кейіннен айтарлықтай зиян келтіруі мүмкін.
- ▶ Қауіпті болдырмау үшін зақымдалған қуат кабелін тек өндіруші, оның қызмет көрсетуші агенті немесе ұқсас біліктілігі бар адамдар ауыстыруы керек.

### 9.1 Ақпараттық кодтар

Төмендегі кодтар ақпарат үшін ғана көрсетіледі және жуу циклын қараңыз. Олар ешқандай әрекетті талап етпейді.

Коды	Хабар
i:25	Жуу циклының қалған уақыты 1 сағ 25 минут
6:30	сағат 30 минутты құрайды.
P-- 1/2/3	1, 2 немесе 3 қосымша шаю циклы таңдалып алынған (қараңыз ФУНКЦИОНАЛДЫҚ БАТЫРМАЛАР — «Қосымша шаю»).
End	Жуудың циклы аяқталды. Кір жуғыш машина автоматты түрде өшеді.
c i o t	Балалардан бұғаттау белсендірілді.
Loct	Судың жоғары деңгейіне, судың жоғары температурасына немесе айналдыру циклына байланысты есік жабылады.
bEEP OFF	Дыбыстық сигнал өшірілі.
bEEP On	Дыбыстық сигнал қосылды.

### 9.2 Кодтың көмегімен ақаулықтарды жою

Проблема	Себебі	Шешімі
E 1	• Судың ағып кету қатесі, су 6 минут ішінде кетпейді.	• Сорғының сүзгісін тазалаңыз. • Су төгетін түтікті орнатуды тексеріңіз.
E2	• Бұғаттаудағы қателік.	• Есікті дұрыстап жабыңыз.
E4	• Судың деңгейі арқылы болмайды 8 минут.	• Қран ашық тұрғанына және қысым барына көз жеткізіңіз судың қалыпты.
	• Су сифонды эффектпен байланысты су төгетін түтік арқылы ағызылады.	• Ағызу шланғысының орнықтылығын тексеріп алыңыз.
E8	• Су деңгейінің қорғау қателігі	• Кепілдік бойынша қызмет көрсету орталығына хабарласыңыз.
E5	• Дренаж кезеңінде бос су деңгейін анықтауға болмайды	• Сорғының сүзгісін тазалаңыз. • Су төгетін түтікті орнатуды тексеріңіз. • Су деңгейінің сенсорын тексеру • Барабанды таза іске қосқаннан кейін

Проблема	Себебі	Шешімі
F3	• Температура датчигінің қателігі.	• Сатудан кейінгі қызмет көрсету бөліміне жүгініңіз.
F4	• Қыздырудағы қателік	• Сатудан кейінгі қызмет көрсету бөліміне жүгініңіз.
F7	• Қозғалтқыштың қателігі.	• Сатудан кейінгі қызмет көрсету бөліміне жүгініңіз.
FA	• Су деңгейін датчигінің қателігі	• Сатудан кейінгі қызмет көрсету бөліміне жүгініңіз.
FC0 немесе FC1 немесе FC2	• Байланыс қателігі	• Сатудан кейінгі қызмет көрсету бөліміне жүгініңіз.
Unb	• Жөнсіз жүктелгендік қателігі.	• Тексеріңіз және де барабандағы киімдердің жүктелімін дұрыстап жөнге келтіріңіз. Жүктемені азайту.

### 9.3 Кодты көрсетпестен ақауларды жою

Проблема	Себебі	Шешімі
Кір жуғыш машина жұмыс істемейді.	<ul style="list-style-type: none"> <li>• Бағдарлама әлі іске қосылмады.</li> <li>• Есігі дұрыс жабылмаған.</li> <li>• Кір жуғыш машина іске қосылмаған.</li> <li>• Қуаттаудағы ақаулық.</li> <li>• Балалардан бұғаттау белсендірілді.</li> </ul>	<ul style="list-style-type: none"> <li>• Бағдарламаны тексеріп, оны іске қосыңыз.</li> <li>• Есікті дұрыстап жабыңыз.</li> <li>• Машинаны қосыңыз.</li> <li>• Электр қуаттауды тексеріп алыңыз.</li> <li>• Балалардан бұғаттауды сөндіріп тастаңыз.</li> </ul>
Кір жуғыш машинаға су толтырылмайды.	<ul style="list-style-type: none"> <li>• Су келмей тұр</li> <li>• Су беру шлангысы майысып қалған.</li> <li>• Кіріс шлангтың сүзгісі бұғатталып бітелген.</li> <li>• Судың қысымы 0,03 МПа кем болып отыр.</li> <li>• Есігі дұрыс жабылмаған.</li> <li>• Сумен жабдықтаудағы ақаулықтар.</li> </ul>	<ul style="list-style-type: none"> <li>• Су келетін кранды тексеріп алыңыз.</li> <li>• Су келетін шлангты тексеріңіз.</li> <li>• Су келетін шлангтың сүзгісін кері бұғаттаңыз.</li> <li>• Судың қысымын тексеріңіз.</li> <li>• Есікті дұрыстап жабыңыз.</li> <li>• Судың дұрыс берілуін қамтамасыз етіңіз.</li> </ul>
Кір жуғыш машинаға су толтырғанда суы ағып кете береді.	<ul style="list-style-type: none"> <li>• Ағызу шлангысының биіктігі 80 см төмен тұр.</li> <li>• Су төгетін түтіктің соңы судың ішіне түсірілуі мүмкін.</li> </ul>	<ul style="list-style-type: none"> <li>• Су төгетін түтіктің дұрыс орнатылғандығын тексеріңіз.</li> <li>• Ағызу шлангы суда жатпағандығына көз жеткізіп алыңыз.</li> </ul>
Ағызудағы ақаулық.	<ul style="list-style-type: none"> <li>• Ағызу шлангысы бұғатталып қалған.</li> <li>• Сорғының сүзгісі бітелген.</li> <li>• Ағызу шлангысының ұшы еденнен 100 см биікте тұр.</li> </ul>	<ul style="list-style-type: none"> <li>• Ағызу шлангысын кері бұғаттаңыз.</li> <li>• Сорғының сүзгісін тазалаңыз.</li> <li>• Су төгетін түтіктің дұрыс орнатылғандығын тексеріңіз.</li> </ul>
Сығу кезінде қатты тербеледі.	<ul style="list-style-type: none"> <li>• Тасымалдау болттарының барлығы шешілмеген болып отыр.</li> <li>• Машина тұрақсыз қалыпта тұр.</li> <li>• Кір жуғыш машина дұрыс жүктелмеген.</li> </ul>	<ul style="list-style-type: none"> <li>• Тасымалдау болттарының барлығын шешіп алыңыз.</li> <li>• Тұрақты тірек бетін ұстап, машинаны деңгейіне келтіріңіз.</li> <li>• Салмақты тексеріп, біртектілікті жүктеніңіз.</li> </ul>
Кір жуғыш машина жуу циклы аяқталғанша тоқтап қалады.	<ul style="list-style-type: none"> <li>• Су берудің немесе электрмен жабдықтаудағы ақаулықтар.</li> </ul>	<ul style="list-style-type: none"> <li>• Электрмен жабдықтауды және суды беруді тексеріңіз.</li> </ul>
Кір жуғыш машина шамалы уақытқа тоқтатылады.	<ul style="list-style-type: none"> <li>• Дисплейде қателіктің коды жанып тұрады.</li> <li>• Қате жүктелгендіктен болған проблема.</li> <li>• Бағдарлама малып жібіту циклын орындайды.</li> </ul>	<ul style="list-style-type: none"> <li>• Қателіктердің кодтарын тексеріп шығыңыз.</li> <li>• Жүктемені азайтыңыз немесе реттеніңіз.</li> <li>• Бағдарламаны доғарыңыз және қайтадан іске қосыңыз.</li> </ul>

Проблема	Себебі	Шешімі
Барабанның жөне / немесе жуғыш заттың контейнеріндегі шамадан тыс көбік.	<ul style="list-style-type: none"> <li>Жарамайтын жуғыш зат.</li> <li>Жуғыш құралдың көлемін молынан пайдалануы.</li> </ul>	<ul style="list-style-type: none"> <li>Жуғыш зат таңдау бойынша ұсыныстарды қараңыз.</li> <li>Жуғыш заттың мөлшерін азайтыңыз.</li> </ul>
Жуудың уақытын автоматты түрде түзетіп алу.	<ul style="list-style-type: none"> <li>Жуудың бағдарламасының ұзақтығы түзетілетін болады.</li> </ul>	<ul style="list-style-type: none"> <li>Бұл қалыпты жағдай, ол жұмыс қабілеттігіне ықпал етпейді.</li> </ul>
Сығу кезіндегі іркіліс.	<ul style="list-style-type: none"> <li>Барабандағы киімдердің теңгерімсіздігі.</li> </ul>	<ul style="list-style-type: none"> <li>Машина жүктемесін тексеріп, айналдыру бағдарламасын қайта іске қосыңыз.</li> </ul>
Жуудың қанағаттанарлықсыз нәтижесі.	<ul style="list-style-type: none"> <li>Ластану дәрежесі таңдалған бағдарламаға сәйкес келмейді.</li> <li>Жуғыш заттың жеткіліксіз көлемі.</li> <li>Максималды жүктемнен артып кетті.</li> <li>Кір киімдер барабанда біркелкі үлестірілмеген.</li> </ul>	<ul style="list-style-type: none"> <li>Басқа бағдарламаны таңдаңыз.</li> <li>Ластану деңгейіне және өндірушінің ұсыныстарына сәйкес жуғыш затты таңдаңыз.</li> <li>Жүктемені азайту.</li> <li>Кірді алып тастаңыз.</li> </ul>
Киімдерде жуу ұнтағының қалдықтары жағылған.	<ul style="list-style-type: none"> <li>Шешілмеген жуғыш зат бөлшектер ақ дақтар түрінде кірде қалуы мүмкін.</li> </ul>	<ul style="list-style-type: none"> <li>Қосымша шаюды орындаңыз.</li> <li>Жолдарды құрғақ киіммен тазалап көріңіз.</li> <li>Басқа жуғыш құралды пайдаланыңыз.</li> </ul>
Киімдерде сұр дақтар жағылған.	<ul style="list-style-type: none"> <li>Майлар, кремдер немесе жақпамайлар тәрізді майлар есерінен туындаған.</li> </ul>	<ul style="list-style-type: none"> <li>Кірді арнайы тазалағышпен жууға дайындаңыз.</li> </ul>

## Ескерту: Көбік түзілуі

Сығу циклында тым көп көбік пайда болса, қозғалтқыш тоқтайды және ағызу сорғы 90 секунд бойы жұмыс істейді. Егер көбік алу процедурасының нәтижелері 3 есеге дейін қанағаттандырмаса, бағдарлама айналдырусыз тоқтайды.

Егер қателік туралы хабарлар тіпті шараларды қабылдағаннан кейін де пайда болса, машинаны өшіріп, қуатты өшіріп, тұтынушыларды қолдау қызметіне хабарласыңыз.

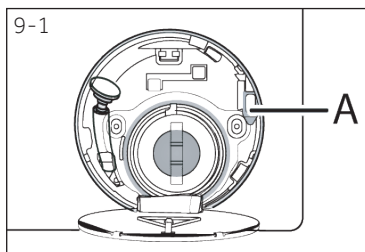

### 9.4 Электр қуаттауында іркіліс болған жағдайда

Ағымдағы бағдарлама және оның параметрлері сақталады. Электрмен жабдықтауды қалпына келтіргеннен кейін жұмыс қалпына келтіріледі. Бағдарламаның орындалуы кезінде электр қуаты өшіп қалса, есік механикалық түрде құлыпталады. Кірді алып тастау қажет болса, судың деңгейі шыны есікте көрінбеуі керек (есіктің астында болуы керек). - Жырту қаупі бар!

- ▶ КҮТІМ ЖӘНЕ ЖУУ (СОРҒЫНЫҢ СҮЗГІСІ) бөліміндегі 1-6 қадамдарын орындап шығып, судың деңгейін кемітіңіз.
- ▶ Осыдан кейін, есіктің құлпын ашқанша, қызмет көрсетуге арналған есіктің астында орналасқан тұтқаны (A) (9-1 сурет) тартып шығарыңыз.
- ▶ Барлық элементтерді ауыстырып, қызмет көрсетуге арналған есікті жабыңыз.



Кір жуғыш машина пайдаланушыға қауіпсіз жағдайда болғанда (су деңгейі тексеру люктің төмен болған жағдайда, резервуардың температурасы 55 ° C-тан төмен болса, ішкі ыдыс айналмайды), машинаның есігі ашылады.

### 10.1 Дайындау

- ▶ Құрылғыны қаптамасынан алып шығыңыз.
- ▶ Барлық орам материалдарын, соның ішінде көбік негізін алып тастаңыз және оларды балалардың қолы жетпейтін жерде сақтаңыз. Бумада және есігінде пакеті ашқанда су тамшы көре аласыз. Бұл суды пайдаланып зауыттық сынау туындаған қалыпты құбылыс түрінде шешіледі.



### Ескерту: Қаптамасын кәдеге жарату

Барлық орам материалдарын балалардың қолы жетпейтін жерде сақтаңыз және оларды қоршаған ортаға зиян тигізбеңіз.

### 10.2 Шуды жоюға арналған тығыздағыштарды орнату туралы нұсқаулар (бар болса)

1. Шөгілетін қаптаманы ашқан кезде түтікте бірнеше шу шығаратын тығыздағыштар табысыз. Олар шуылды кеміту үшін қолданылады. (сур. 10.1)
2. Шуды азайтатын шүберекті алып тастап, екі жақты жабысқақ қорғаушы пленканы алып тастаңыз; Кір жуғыш машинаның корпусының астындағы шуды азайтатын шүберектерді сур. 10.2 (2 және 4 нүктелерінде екі қысқа жастықшалар, 1 және 3 нүктелерінде екі ұзындық тросты). Машинаны тігінен қалыпты жағдайға қойыңыз.

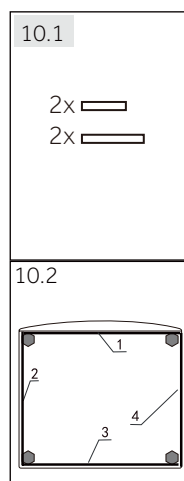

Көмексез:

Шуды кетіруге арналған шкафтар қосымша болып табылады, олар шуды азайтуға көмектеседі, оларды қалағандай орнатуға болады.

### 10.3 Кіріктірмелі болттарды алу

Тасымалдау бұрандалары ішкі зақымдануды болдырмау үшін тасымалдау кезінде құрылғының ішіне дiрiлдеуге қарсы компоненттердi бекiтуге арналған.

1. Артқы қақпағын ашыңыз (қажет болғанда) (сур. 10-3).
2. Артқы қабырғаға, сондай-ақ резеңке тығыздағыштар мен пластиктің аралықтарын (А) машина ішіндегі барлық 4 болтты алыңыз (сур. 10-4).

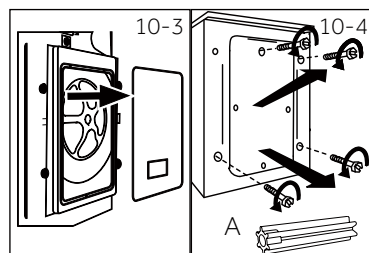

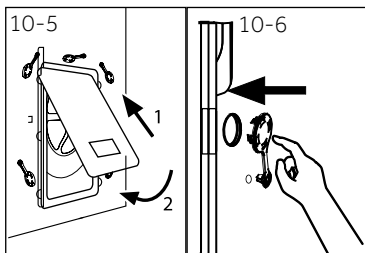

3. Артқы қақпақты проекциялау бөлігімен сыртқа қаратып екі тесікке салыңыз (сур. 10-5).
4. Тығындарын қалған тесіктерге салыңыз (сур.10-6).



**Ескерту: Сенімді жерде сақтаңыз.**

Кепілдік болттарын болашақта пайдалану үшін қауіпсіз жерде сақтаңыз. Құрылғыны әр жылжитпас бұрын болттарды орнатыңыз.

## 10.4 Құрылғыны тасымалдау

Кір жуғыш машинаны басқа орынға жылжыту қажет болса, зақымдануды болдырмау үшін жүк бекіту бұрандаларын қайта орнатыңыз:

1. Тығындарын алып тастаңыз.
2. Артқы қақпағын алып тастаңыз
3. Пластик қоятын бөліктерді және тасымалдау бұрандаларын салыңыз.
4. Болттарды кілтпен қысып тастаңыз.
5. Артқы қақпағын орнына келтіріп салыңыз.

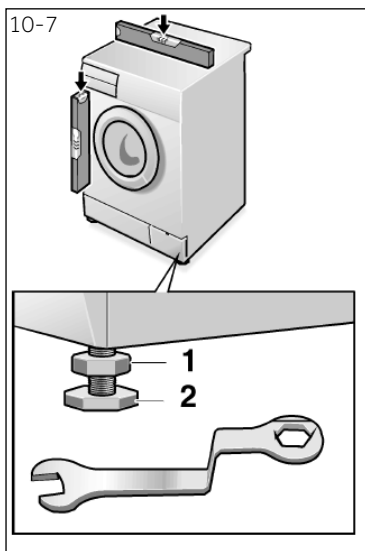

## 10.5 Құрылғыны түзетіп орнықтыру

Абсолюттік көлденең позицияға жету үшін барлық футтарды (сур. 10-7) реттеңіз. Бұл жұмыс кезінде дірілді азайтады, сондықтан шуды азайтады. Мұныменен тозуы азая береді. Тегістеу үшін ұсынылады спирттік деңгейді қолдану керек. Қабат ретінде еден қатты әрі тегіс болуға тиіс.

1. Құлыптау контргайкасын ысырмасын (1) кілтпен босатыңыз.
2. Аяқты айналдырып бұрай отырып (2) биіктігін реттеп алыңыз.
3. Бекіткіш контргайканы (1) корпусқа қатысты бекітіңіз.

### 10.6 Суды ағызу үшін жалғасым

Суды дұрыс ағызу үшін түтікті пайдаланыңыз. Су төгетін түтіктің бос ұшы еденнен 100 см жоғары болмауы керек.



#### НАЗАР АУДАРЫҢЫЗ!

- ▶ Артқы қабырғадағы шланг ұстағышын бұрап алмаңыз.
- ▶ Су төгетін түтікті суға батыруға болмайды, оны мықтап бекітіп, тығыздау керек. Егер су төгетін түтік артқы қабырғаға бекітілмеген болса, кір жуғыш машина жұмыс кезінде суды үнемі ағызып отырады.

Мынадай қосылулар мүмкін болады:

#### 10.6.1 Шлангіден раковинаға ағызу

- ▶ Су төгетін түтікшені раковинаның шетіндегі U-тәрізді тіреуішті тиісті өлшемнен (сур.10-8) тоқтатыңыз.
- ▶ U-тәрізді тіреуіштің сырғып кетуден жеткілікті қорғалмағанына көз жеткізіңіз.

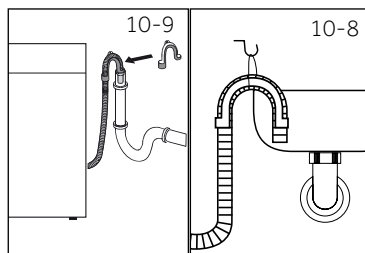

#### 10.6.2 Шлангтан көріз жүйесіне ағызу

- ▶ Желдету тесіктері бар көтеру құбырының ішкі диаметрі кемінде 40 мм болуы керек.
- ▶ Су төгетін түтікті 80 мм тереңдікке дейін көріз құбырына салыңыз.
- ▶ U-тәрізді тіреуішті жалғаңыз және оны мықтап бекітіңіз (сурет 10-9).

#### 10.6.3 Шлангтан раковинаның жігіне ағызу

- ▶ Жалғасым сифоннан жоғары болуы керек.
- ▶ Төлке жалғасымы әдетте (A) төсемесімен жабылады. Кез-келген ауытқуларды болдырмау үшін оны алып тастау қажет (сур.10-10).
- ▶ Ағызатын шлангты қамытпен бекіндіріңіз.

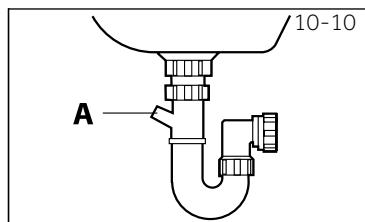

#### НАЗАР АУДАРЫҢЫЗ!

- ▶ Су төгетін түтік созылмауы керек. Егер сізге шлангтың ұзындығын ұзарту қажет болса, сатудан кейінгі қызметке хабарласыңыз.



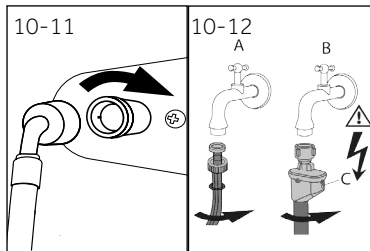

## 10.7 Тұщы сумен жабдықтауға қосылу

Төсемелері салынғандығына көз жеткізіп алыңыз.

1. Су құятын түтікшені қисық ұшы бар құрылғыға жалғаңыз (сур.10-11). Бұрама жалғасымын қолмен бұрап қысыңыз.
2. Екінші ұшы 3/4" резьбамен (сур.10-12) сумен жабдықтау шүмегіне кранға қосылады.

## Ескерту: Антижылыстау жүйесі

Кейбір модельдер ағып кетпейтін су шлангымен (B) жабдықталған. Тозуға қарсы жүйе түтік зақымданған жағдайда суды автоматты түрде сөндіріп, судың зақымдануынан қорғайды. Қызыл белгі (C) оның белсендіруін білдіреді. Ондай шлангты айырбастау қажет.

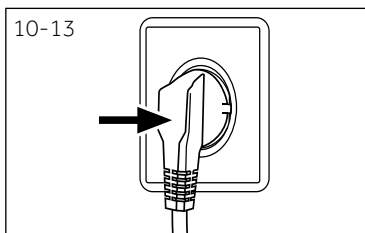

## 10.8 Қуаттау көзіне жалғасу

Әрбір қосардың алдынан тексеріңіз:

- ▶ паспорттық тақтайшадағы қуат көзі, шығыс және сақтандырғыш.
- ▶ Розетка жерге тұйықталған және қосымша қосқыштар немесе кеңейту жоқ.
- ▶ штепсельдік ұш және розетка бір-біріне қатаң сәйкес келеді. Айырды розеткаға қыстырыңыз (сур. 10-13).

Айырды розеткаға қыстырыңыз (сур. 10-13).

## НАЗАР АУДАРЫҢЫЗ!

- ▶ К Á Á Á Á Á Á È
- ▶ Á Á Á Á Á Á È
- ▶ Әрқашан барлық қосылымдардың (қуат көзі, су төгетін және тұщы су беру шлангісі) тығыз, құрғақ және суды жібермейтініне көз жеткізіңіз
- ▶ Қауіпті болдырмау үшін зақымдалған электр кабелін қызмет көрсету агенті ауыстыруы 
- ▶ Бұл бөлшектердің ешқашан щеткалмағанына, бүктелгеніне немесе бұралмағанына көз жеткізіңіз.
- ▶ Á Á Á Á Á È

## 11.1 Техникалық сипаттамалары

Жеткізушілердің немесе сауда маркасының атауы	Haier
Жеткізуші моделінің идентификаторы	HW80-B14979 HW80-B12979 HW80-B14979S
Теңгерімді сыйымдылығы (кг)	8
Энергия тиімділігі классы	A+++
Жылына энергия тұтынуы (АЭ кВт*сағ/жыл) <sup>1)</sup>	117
60 градусқа дейін температурада «мақта» режимінде электр қуатын тұтыну және толық жүктеме (кВт*сағ/цикл)	0.51/0.52/0.51
60 градусқа дейін температурада «мақта» режимінде электр қуатын 60 °С және ішінара жүктеме (кВт*сағ/цикл)	0.53/0.53/0.53
60 градусқа дейін температурада «мақта» режимінде электр қуатын 40 °С және ішінара жүктеме (кВт*сағ/цикл)	0.51/0.50/0.51
Өшірулі жағдайда салыстырмалы тұтынылатын қуаттылық (Вт)	0.41/0.40/0.41
Қосулы тұрғандағы тұтынылатын қуат (W)	0.49/0.47/0.49
Жылына судың тұтынылуы (AWC л/жыл) <sup>2)</sup>	9115/8926/9115
Сығу/құрғату режимінің тиімділік класы <sup>3)</sup>	B
Сыққан кездегі айнарудың макс.жиілігі (айн/мин) <sup>4)</sup>	1400/1200/1400
Ылғалдың қалатын құрамдылығы (%) <sup>4)</sup>	53
60 °С температурасындағы "мақта" стандартты бағдарламасы <sup>5)</sup>	◀Мақта+▶ + ◀60°C▶ + макс. сығу
40 °С температурасындағы "мақта" стандартты бағдарламасы <sup>5)</sup>	◀Мақта+▶ + ◀40°C▶ + макс. сығу
60 °С температурада «мақта» бағдарламасының ұзақтығы және толық жүктеме (мин)	280/285/280
60 °С температурада «мақта» бағдарламасының ұзақтығы және ішінара жүктеме (мин)	285/290/285
40 °С температурада «мақта» бағдарламасының ұзақтығы және ішінара жүктеме (мин)	285
Қосулы жағдайдағы болуының ұзақтығы (TI мин) <sup>6)</sup>	3
Ауа арқылы таралатын шуыл (жуу/сығу) (дБ(A)) ге 1рW <sup>7)</sup>	51/76
Тіпі	жеке-дара тұратын

- 1) Толық және ішінара жүктемемен, сондай-ақ қуатты үнемдейтін режимде тұтынатын «Мақта 60 °С» және «40 °С» бағдарламаларында 220 стандартты жуу циклына негізделген. Нақты энергияны тұтыну құрылғыны қалай қолдануға байланысты.
- 2) «Мақта 60 °С» және «Мақта 40 °С» бағдарламалары бойынша температурада толық және жартылай жүктелген 220 стандартты жуу циклына негізделген. Нақты суды тұтыну құрылғыны қалай қолдануға байланысты.
- 3) Класс G ең аз тиімді, ал A класы ең мол тиімді болып табылады.
- 4) 60 °С стандартты «Мақта» бағдарламасы бойынша толық жүктемемен және 40 °С стандартты «Мақта» бағдарламасымен ішінара жүктеме.
- 5) «Мақта жууға арналған стандартты бағдарлама 60 °С» және «стандартты мақта мата жуу бағдарламасы 40 °С» стандартты жуу бағдарламалары болып табылады, оларда жапсырмадағы және техникалық ақпарат парағында ақпарат бар. Олар мақтадан жасалған төменгі іш киімнің орташа дақтарын жууға жарамды және электр және суды тұтыну бойынша ең тиімді болып табылады.
- 6) Электр энергетикалық басқару жүйесі болған жағдайда.
- 7) Стандартты мақта бағдарламасына сүйене отырып 60 °С температурада толық жүктеме.

## 11.2 Қосымша техникалық деректер

Жеткізуші моделінің идентификаторы	HW80-B14979 HW80-B12979 HW80-B14979S
Пішіні (БхТхЕ), мм	850x595x425
В кернеуі, В	220-240 В аучспал.тоқ, 50 Гц
Тоқтың күші, А	10
Максималды қуаты, Вт	1900
Судың қысымы, мПа	$0.03 \leq P \leq 1$
Нетто салмағы, кг	66

Клиенттерді қолдау қызметі

Нуег компаниясының тұтынушыларға қолдау көрсету қызметіне, сондай-ақ түпнұсқалық қосалқы бөлшектерді пайдалануға кеңес береміз. Егер сіздің тұрмыстық техникамен қиындықтарыңыз болса, алдымен «Ақауларды жою» бөлімін оқып шығыңыз.

Егер де сіз проблемаңыздың шешімін таба алмаған болсаңыз, мынаған жүгініңіз:

— біздің ресми дилерімізге немесе

— колл-орталыққа қоңырау шалыңыз:

8-800-070-01-29 (Қазақстан)

— <https://haieronline.kz/> сайтына кіріңіз, онда сіз қызмет көрсету туралы сұрау жібере аласыз және жиі қойылатын сұрақтарға жауап таба аласыз.

Қызмет көрсету орталығына хабарласқан кезде, төмендегі ақпаратты дайындаңыз, ол сіз төлтеушінің атына және тексеруге болады:

Моделі \_\_\_\_\_

Сериялық нөмірі \_\_\_\_\_

Сатылған күні \_\_\_\_\_

Сонымен қатар, кепілдігінің және сатылғаны туралы құжаттардың болуын тексеріңіз.



Маңызды! Құралда сериялық нөмірінің болмауы өндіруші үшін құралды сәйкестендіруді және нәтижесінде кепілдік қызмет көрсетуді мүмкін емес етеді. Құралдан зауыттық сәйкестендіру тақтайшаларын алып тастауға тыйым салынады. Зауыттық тақтайшалардың болмауы кепілдік міндеттемелерді орындаудан бас тартуға себеп болуы мүмкін.

Осы құжатқа алдын ала ескертусіз бір өзгерістердің енгізілуі мүмкін. Өндіруші бұдан әрі ескертусіз бұйымның дизайны мен жабдықтарына өзгерістер енгізуге құқылы.

# КЕПІЛДІК ТАЛОНЫ

## Құрметті сатып алушы!

Haier корпорациясы мына мекенжай бойынша орналасқан: 423800, Татарстан Республикасы, Набережные Челны, ул. Хайер

корпорациясы, 130 ғимараты, Сізге таңдауыңыз үшін алғыс айтады білдіреді және пайдалану ережелерін ұстанған кезде осы бұйымның жоғары сапасы мен мінсіз жұмыс атқаратындығына кепілдік береді. Тұрмыста пайдалануға арналған тұрмыстық кір жуғыш машиналардың ресми қызмет мерзімі бұйымды соңғы тұтынушыға берген күннен бастап 7 жыл құрайды. Өнімнің жоғары сапасын ескере отырып, нақты қызмет ету мерзімі ресми қызмет ету мерзімінен әлдеқайда ұзағырақ болуы мүмкін. Қызмет ету мерзімі аяқталғаннан кейін профилактикалық жұмыстарды жүргізу үшін және ұсынымдар алу үшін Авторландырылған сервистік орталыққа жүгінуіңізді сұраймыз. Барлық өнім пайдалану шарттарын ескере отырып өндірілген және Еуразиялық экономикалық (кедендік) одақтың техникалық регламенттерінің талаптарына сәйкес келеді.

Түсінбеушіліктерді болдырмау үшін сатып алу кезінде пайдалану құжаттамасы мен кепілдік шарттарын мұқият оқып шығуыңызды сұраймыз. Осы бұйым тұрмыстық мақсаттағы техникалық күрделі тауар болып табылады. Егер Сіз сатып алған бұйым арнайы орнатуды және іске қосуды талап еткен болса, Біз сізге Haier уәкілетті қызмет көрсету орталығына хабарласуды ұсынамыз.

Haier Корпорациясы бұйымның кемшіліктері анықталған жағдайда тұтынушылар құқықтарын қорғау туралы қолданыстағы заңнамамен, басқа нормативтік актілермен бекітілген тұтынушылар талаптарын қанағаттандыру бойынша міндеттемелерді өзіне алғанын растайды. Алайда, Haier Корпорациясы төменде мазмұндалған шарттар сақталмаған жағдайда кепілдікті, сонымен қатар қосымша сервистік қызмет көрсетуден бас тарту құқығын өзіне қалдырады.

## Кепілдікті және қосымша сервистік қызмет көрсетудің шарттары

«Хайер» Корпорациясы тауар тұтынушыға табысталған күннен бастап 12 ай кепілдік мерзім белгілейді және тауар тұтынушыға табысталған күннен бастап 36 ай бойы қосымша сервистік қызмет көрсетуді жүргізеді. Тура жетегі бар кір жуғыш машинаның моторына өмірлік кепілдік таралады\*. Ықтимал жаңсақтықтарға жол бермеу үшін қызмет ету мерзімі ішінде бұйымға сатылған кезде қоса тіркелетін құжаттарды (тауарлық чек, кассалық чек, пайдалану жөніндегі нұсқаулық, кепілдік талоны) сақтап қойыңыз. Бұйымға қосымша сервистік қызмет көрсету— Өндірушінің кінасінен бұйымда пайда болған ақауларды тұтынушы үшін тегін жою. Бұндай қызмет тек қана бұйым иесі тауарлық және кассалық чектерді, бұйымды сатып алу дерегін растайтын басқа құжаттарды көрсеткенде ғана көрсетіледі.

Кепілдікті тек уәкілетті Haier қызмет көрсету орталықтары көрсетеді. Уәкілетті қызмет көрсету орталықтарының толық тізімін алу үшін келесі нөмірлерге қоңырау шалу арқылы Haier байланыс орталығына хабарласыңыз:

**8-800-070-01-29** - Қазақстан Тұтынушыларына арналған (Қазақстан өңірлерінен тегін қоңырау шалу)

немесе сайтта: <https://haieronline.kz/> немесе келесі электрондық пошта арқылы сұрату жасап біле аласыз: [support-kz@haieronline.kz](mailto:support-kz@haieronline.kz).

Уәкілетті қызмет көрсету орталықтары өзгеруі мүмкін, толық ақпарат алу үшін Haier байланыс орталығына хабарласыңыз.

## Кепілдікті және қосымша сервистік қызмет ақаулықтары көлесілердің салдарынан пайда болған бұйымдарға көрсетілмейді:

- тұтынушының тауарды пайдалану, сақтау және/немесе тасымалдау жағдайлары мен ережелерін бұзуы;
- бұйымды қате орнату, баптау және/немесе іске қосу;
- тоназытқыш сұлбамен жұмыстар технологияларын және электрлік қосылуларды бұзу, сонымен қатар Бұйымды монтаждауға құжатпен расталған тиісті біліктілігі жоқ тұлғаларды тарту;
- пайдалану құжаттамасында талап етілгендей, Тауарға уақтылы қызмет көрсетілмесе;
- су құбырларының желісіндегі артық немесе жеткіліксіз қысымнан;
- бұйымның осы түріне сәйкес келмейтін жуғыш құралдарды пайдалану, сонымен қатар жуғыш құралдардың ұсынылған мөлшерлемесінен асып кеткенде;
- бұйымды ол арналмаған мақсаттарда пайдаланғанда;
- үшінші тұлғалардың әрекеттерінен: уәкілеттері жоқ тұлғалардың жөндеуі немесе өндіруші рұқсат етпеген құрылымдық немесе сызбалы техникалық өзгерістерді енгізуі;
- Стандарттардан және қуат беру желілердің нормаларынан ауыту;
- еңсерілмейтін күш әрекеттерінен (апат, өрт, найзағай және т. б.);
- жазатайым оқиғалардан, тұтынушының немесе үшінші тұлғалардың қасқана немесе абайсыз әрекеттерінен
- бұйымның ішіне бөгде заттардың, заттектердің, сұйықтықтардың, жәндіктердің, жәндіктердің тіршілік әрекеттерінің өнімдерінің түсуінен пайда болған бұзылулар анықталса;

## Кепілдікті және қосымша қызмет көрсету жұмыстардың көлесі түрлеріне қатысты болмайды:

- бұйымды пайдаланатын жерде орнату іске қосуға;
- тұтынушыға бұйымды пайдалану жөнінде нұсқау және кеңес беруге;
- бұйымды сыртынан немесе ішінен тазартуға.

## Кепілдікті және қосымша қызмет көрсетуге төменде аталған шығыс материалдар мен керек-жарақтар жатпайды:

- кір және ыдыс жуғыш машиналарға арналған сүзгілерге, суды жеткізу/ағызуға арналған құбырларға;
- бұйымға қосымша тіркелетін құжаттама.

Бұйымға мерзімдік қызмет (сүзгілерді ауыстыру және т. б.) тұтынушының қалауы бойынша қосымша ақыға жүргізіледі.

**Маңызды!** Аспапта сериялық нөмірдің болмауы Өндірушіге аспапты сәйкестендіруге, және де, нәтиже ретінде, оған кепілдікті қызмет көрсетуге мүмкіндік бермейді. Аспаптан зауыттық сәйкестендіруші тақтайшаларды алып тастауға тыйым салынады. Зауыттық тақтайшалардың болмауы кепілдікті міндеттемелерді орындаудан бас тартудың себебіне айналуы мүмкін.



Производитель: ООО «Хайер Индастри РУС»  
Адрес: 423800, Республика Татарстан, г. Набережные Челны,  
ул. Корпорация Хайер, здание 130

Өндіруші: «Хайер Индастри РУС» ЖШҚ  
Мекенжайы: 423800, Татарстан Республикасы,  
Набережные Челны, ул. Хайер корпорациясы, 130 ғимараты

Уполномоченная организация: ООО «ХАР»  
121099, г. Москва, Новинский бульвар, д. 8, этаж 16, офис 1601  
тел.: 8-800-250-43-05, адрес эл. почты: info@haierrussia.ru

Қазақстан Республикасындағы уәкілетті ұйым/ импорттаушы:  
«Хайер Мидл Эйжа» ЖШС, 050000, Алматы қаласы,  
Медеу ауданы, Достық даңғылы, 210 ғимарат.  
Тел.: 8-800-070-01-29, эл.поштаның мекенжайы:  
support-kz@haieronline.kz

Уполномоченная организация в Республике Казахстан  
ТОО "Хайер Мидл Эйжа", 050000, город Алматы,  
Медеуский район, Проспект Достык, дом 210.  
Тел.:8-800-070-01-29, адрес эл. почты:  
support-kz@haieronline.kz

Дата изготовления и  
гарантийный срок  
указаны на этикетке  
устройства

Шығарылған күні және  
кепілдік мерзімі  
құрылғының  
заттаңбасында көрсетілген

