

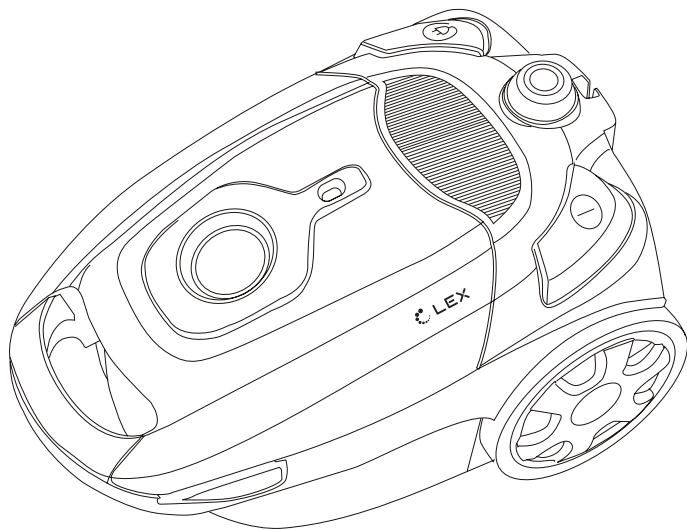

**ПЫЛЕСОС**  
с мешком  
для сбора пыли

**РУКОВОДСТВО ПО ЭКСПЛУАТАЦИИ**



**МОДЕЛИ**

LXVCB 7030  
LXVCB 7031



ВВЕДЕНИЕ . . . . .	4
ВАЖНАЯ ИНФОРМАЦИЯ ПО БЕЗОПАСНОСТИ . . . . .	5
ДЛЯ ЗАМЕТОК . . . . .	7
ОБЗОР ПЫЛЕСОСА . . . . .	8
КРАТКИЙ ОБЗОР . . . . .	10
ЭКСПЛУАТАЦИЯ . . . . .	11
ТЕХНИЧЕСКИЕ ХАРАКТЕРИСТИКИ. . . . .	16
ГАРАНТИЯ И ОБСЛУЖИВАНИЕ . . . . .	17
ПРАВИЛА УТИЛИЗАЦИИ . . . . .	18
ПРОГРАММА СЕРВИСНОГО ОБСЛУЖИВАНИЯ ELEXIR. . . . .	20

### ***Уважаемый покупатель!***

*Благодарим Вас за приобретение продукции **LEX**. Мы уверены, что этот пылесос оправдает Ваши ожидания и станет прекрасным помощником в Вашем доме. Для правильной и безопасной эксплуатации устройства, пожалуйста, ознакомьтесь со всеми пунктами данного руководства. Просим Вас сохранять его на весь срок службы прибора.*

*В начале Вы узнаете о некоторых важных условиях безопасной работы изделия. Чтобы Ваш пылесос длительное время находился в прекрасном состоянии, мы приводим полезные советы по уходу и чистке.*

*Наша бытовая техника постоянно совершенствуется, улучшаются ее характеристики, обновляется дизайн, поэтому рисунки и обозначения в руководстве могут несколько отличаться от приобретенной Вами модели.*



**Устройство предназначено только для бытового использования, запрещается использовать устройство в коммерческих или лабораторных целях.**

## Важная информация по безопасности

1. Используйте пылесос только по прямому назначению — для сбора бытовой пыли в помещениях — и следуйте указаниям в этом руководстве.

### ВНИМАНИЕ

*Устройство предназначено только для бытового использования, запрещается применять пылесос в коммерческих или лабораторных целях.*

2. Неправильное обращение с устройством может привести к его поломке, причинению вреда пользователю или его имуществу. Повреждение прибора из-за нарушения условий эксплуатации не является гарантийным случаем.
3. Перед включением проверьте соответствие параметров электросети и прибора: 220–240 В, 50 Гц.
4. Запрещается самостоятельно разбирать или ремонтировать устройство. При любых неисправностях или падении прибора обратитесь в сервисный центр.
5. Запрещается использовать пылесос, если не установлены или неправильно установлены контейнер для пыли, сетчатый фильтр и HEPA-фильтр.
6. Используйте только детали и насадки, которые входят в комплект поставки.
7. Запрещается использовать устройство вне помещений.
8. Оберегайте прибор от ударов, падений, вибраций и иных механических воздействий.
9. Не используйте пылесос в непосредственной близости от нагревательных приборов, источников тепла или открытого пламени.
10. Пылесос не предназначен для сбора:
  - Воды и любых других жидкостей;
  - Сигарет и других мелких предметов;
  - Тлеющего пепла или золы;
  - Штукатурки, бетона, муки и пыли от них;
  - Шерсти домашних животных.

## ВАЖНАЯ ИНФОРМАЦИЯ ПО БЕЗОПАСНОСТИ

11. Запрещается использовать устройство в местах, где распыляются аэрозоли, а также хранятся и/или используются легковоспламеняющиеся жидкости.
12. Во время уборки следите за тем, чтобы свободно висящие элементы одежды и волосы не находились рядом с воздухозаборным отверстием щетки или насадок. Не направляйте устройство на людей или животных.
13. Будьте особенно внимательны при уборке лестничных площадок.
14. Запрещается закрывать входное и выходное отверстие прибора посторонними предметами. Не включайте пылесос, если какое-либо из его отверстий заблокировано.
15. Запрещается использовать сетевой кабель устройства для его переноски — всегда беритесь за ручку.
16. Регулярно меняйте мешок для пыли и HEPA-фильтр.
17. Выключайте пылесос после использования или перед чисткой.
18. Прибор не предназначен для использования детьми.

### ВНИМАНИЕ

*Опасность удушья: не оставляйте детей без присмотра с полиэтиленовой упаковкой и не разрешайте им играть с ней или самим пылесосом..*

19. Пылесос не предназначен для эксплуатации лицами (включая детей) с ограниченными физическими, сенсорными, психическими или умственными способностями, а также без соответствующих знаний или опыта, если такие лица не находятся под контролем ответственных за их безопасность или не проинструктированы ими о безопасном использовании прибора.
20. Храните прибор в сухом, прохладном месте, недоступном для детей и людей с ограниченными возможностями.
21. Во избежание повреждений перевозите устройство в заводской упаковке.



### *Основные детали пылесоса*

- A.** Трубка
- B.** Ручка
- C.** Гофрированный шланг
- D.** Направляющая для шланга
- E.** Передняя панель
- F.** Кнопка для сматывания шнура
- G.** Индикатор заполнения пылью
- H.** Регулировка оборотов
- I.** Переключатель ВКЛ/ВЫКЛ
- J.** Сетевая вилка
- K.** Щелевая насадка
- L.** Щетка для пола



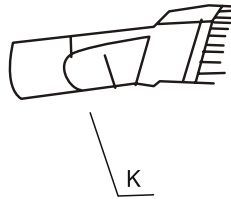
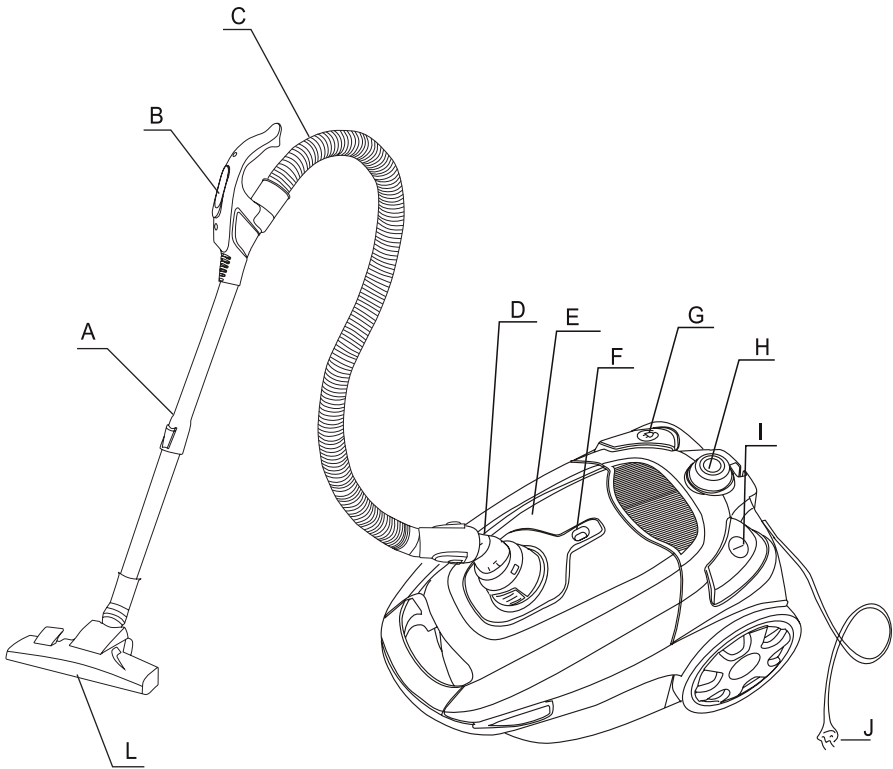

### Краткий обзор

Эта модель отличается изящным дизайном, красивым цветом и продуманной конструкцией. На нем есть ножной переключатель и кнопка автоматического сматывания шнура, а также комплект всасывающих насадок. Мощность всасывания регулируется ручкой и отличается низким уровнем шума и высокой эффективностью, а также подходит для любого покрытия.

### В целях безопасности соблюдайте следующие правила:

1. После использования не тяните за кабель питания, когда хотите отключить его.
2. Во время работы не наезжайте устройством на кабель питания.

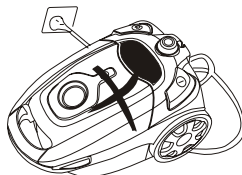
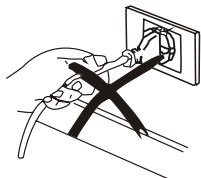

3. Пылесос не предназначен для сбора: воды и любых других жидкостей, сигарет и других мелких предметов, тлеющего пепла или золы, штукатурки, бетона, муки и пыли от них, шерсти домашних животных.

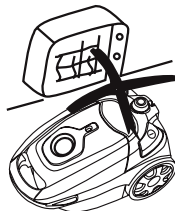
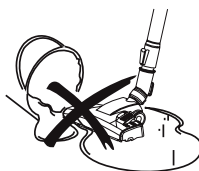

4. Не используйте пылесос для уборки острых или тяжелых предметов.
5. Не ставьте пылесос рядом с источниками тепла.

## Эксплуатация

### 1. Подготовка

1.1. Вставьте конец шланга в воздухозаборное отверстие до щелчка.

1.2. После использования нажмите кнопку на шланге и вытащите его из гнезда воздухозаборного отверстия.

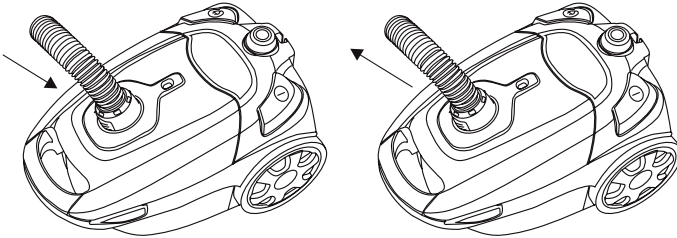

1.3. Вставьте наконечник ручки в телескопическую трубку. Соедините телескопическую трубку с насадкой. Выполните данные действия как показано на рисунке. Соедините гофрированный шланг и ручку пылесоса.

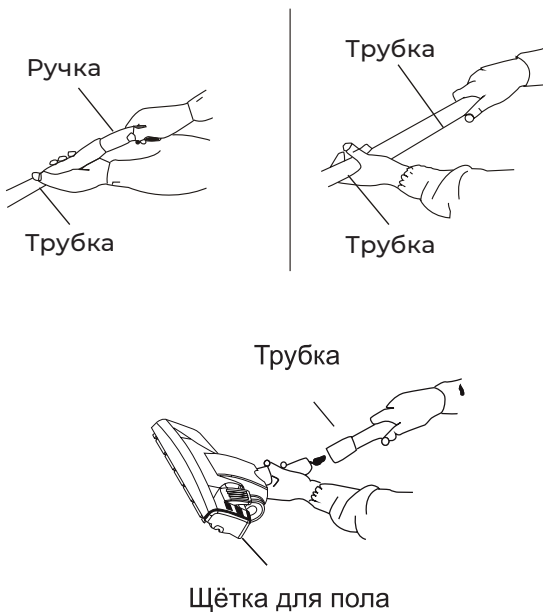

## ЭКСПЛУАТАЦИЯ

### 2. Использование устройства

Вытяните провод на подходящую длину, вставьте вилку в розетку. Затем установите ручку регулировки оборотов на MIN, нажмите на кнопку включения. Пылесос начнет работу.

#### ВНИМАНИЕ

*На шнуре электропитания нанесена красная метка. Не извлекайте шнур дальше этой отметки.*

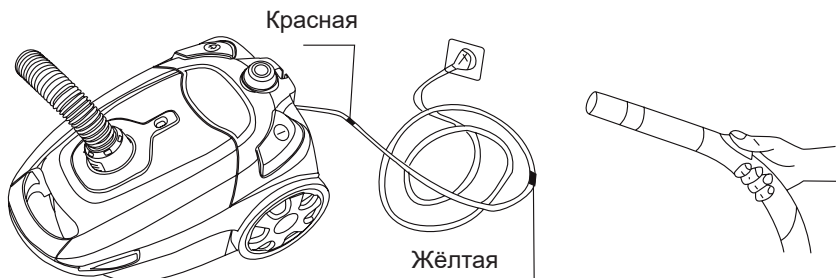

3. Щетка для пола (универсальная насадка) для гладких полов и для ковров. Используйте переключатель на насадке.

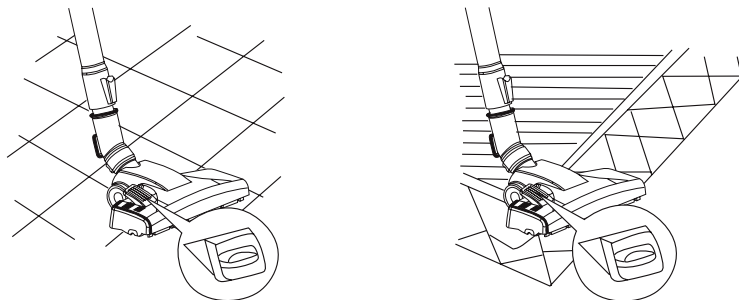

## Щелевая насадка

Щелевая насадка предназначена для чистки углов, краев ящиков, штор, ламп, одежды и т.д.

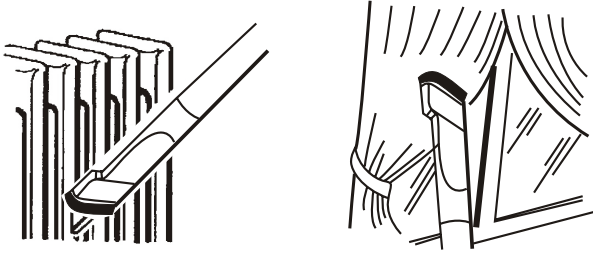

### 4. После использования

4.1 Нажмите на выключатель, чтобы остановить устройство, извлеките сетевую вилку из розетки и нажмите на кнопку для сматывания шнура, чтобы равномерно смотать шнур.

## ВНИМАНИЕ

*Если кабель питания не удается смотать полностью, пожалуйста, немного вытяните кабель питания и снова нажмите кнопку сматывания шнура.*

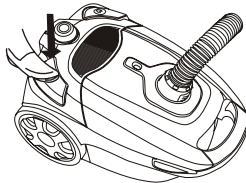

4.2 После использования вы можете закрепить щетку на специальный крючок на пылесосе, так, как показано на картинке.

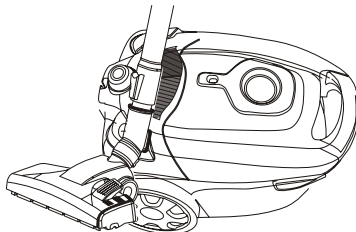

### 5. Замена мешка для сбора пыли.

Когда мешок для сбора пыли переполнен, индикатор заполнения пылью становится красным. Выключите пылесос и отключите его от сети. Пожалуйста, откройте переднюю крышку, как показано на рисунке, затем достаньте мешок и удалите пыль или замените мешок.

Индикатор заполнения пылью

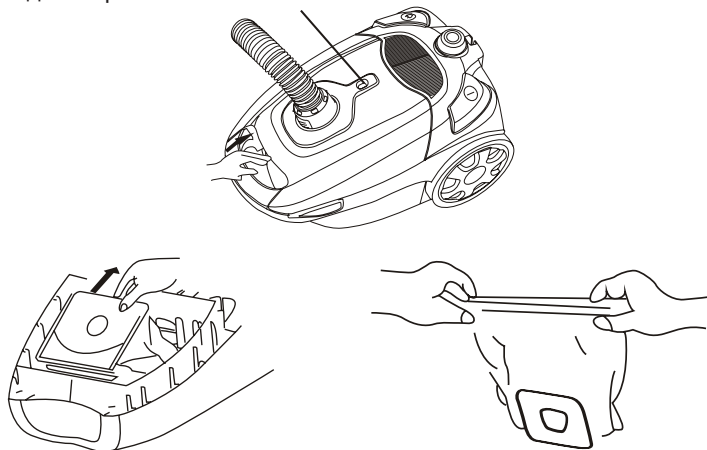

### 6. Техническое обслуживание

6.1. Мешок для сбора пыли следует часто менять, чтобы избежать образования засоров.

6.2. Если фильтр забит пылью, его следует промыть или заменить. Фильтр периодически нужно промывать теплой проточной водой. Перед установкой необходимо обязательно полностью просушить детали, так как попадание влаги в устройство приведёт к поломке

### ВНИМАНИЕ

*Не стирайте фильтр в стиральной машине и не сушите его с помощью электрического нагревателя, пожалуйста, вновь установите его после сушки на воздухе..*

### ВНИМАНИЕ

- 1. Используйте только рекомендованные производителем насадки.*
- 2. Пылесос предназначен только для бытового использования.*

6.3. Для очистки корпуса пылесоса используйте только сухую и мягкую ткань. Не допускайте попадания влаги в устройство. Запрещается использовать для очистки прибора любые химически агрессивные или воспламеняющиеся жидкости.

Если шнур питания пылесоса поврежден, во избежание опасности он должен быть заменен производителем, его сервисным агентом или специалистом с аналогичной квалификацией.

Запрещается самостоятельно разбирать или ремонтировать устройство. При любых неисправностях или падении прибора обратитесь в сервисный центр.

Данное устройство не предназначено для использования лицами (включая детей) с ограниченными физическими, сенсорными или умственными способностями, а также с недостаточным опытом и знаниями, если только они не находятся под присмотром и не получили инструктаж по использованию устройства от лица, ответственного за их безопасность.

### ВНИМАНИЕ

*Дети должны находиться под присмотром, чтобы они не играли с устройством.*

## ТЕХНИЧЕСКИЕ ХАРАКТЕРИСТИКИ

### *Технические характеристики*

Модель	LXVCB 7030	LXVCB 7031
Номинальная потребляемая мощность, Вт	2000	2000
Цвет	Антрацит/серебро	Рубиновый
Мощность всасывания, кПа	350	350
Тип управления	Механическое	Механическое
Объем мешка-пылесборника, л	2	2
Крепление под мешки-пылесборники, мм	11 x 11	11 x 11
Напряжение, В	220-240	220-240
Частота сети, Гц	50	50
Защита от поражения электрическим током	Класс 2	Класс 2
Механизм сматывания шнура электропитания	Да	Да
Длина сетевого кабеля, м	4	
Размеры устройства, мм	430 x 286 x 240	430 x 286 x 240
Вес нетто/брутто, кг	5,9 / 6,8	5,9 / 6,8

#### **Комплектация:**

- Пылесос с контейнером для сбора пыли в сборе
- Металлическая телескопическая труба
- Универсальная щетка «пол/ковер»
- Щелевая насадка
- Насадка для мебели
- Ручка
- Гафрированный шланг
- Руководство по эксплуатации
- Гарантийный талон



### *Гарантия и обслуживание*

Гарантия — **1 год**.

Срок службы — **3 года**.

В случае повреждения изделия или сетевого шнура, сдайте изделие в авторизованный сервисный центр LEX для ремонта, чтобы обеспечить безопасную эксплуатацию прибора.

Для получения дополнительной информации или в случае возникновения проблем зайдите на веб-сайт **www.lex1.ru**

Сохраняйте кассовый чек, руководство по эксплуатации и гарантийный талон до конца гарантийного срока эксплуатации.

Гарантийный талон, прилагаемый к изделию, нельзя получить снова.

Во избежание повреждения прибора при транспортировке в упаковке изготовителя соблюдайте меры предосторожности.

Оберегайте от резких толчков и падений.

Избегайте пребывания устройства под дождём или мокрым снегом.

Гарантия не может быть предоставлена при:

- Механических и тепловых повреждениях устройства и шнура.
- Наличии следов самостоятельной разборки прибора.

### **ВНИМАНИЕ**

*Случайное повреждение кабеля электропитания может привести к неполадкам, которые не соответствуют условиям гарантии, а также к поражению электротоком. При повреждении шнура питания его замену во избежание опасности должны производить сервисная служба или аналогичный квалифицированный персонал.*

## ПРАВИЛА УТИЛИЗАЦИИ



Утилизируйте упаковку с соблюдением правил экологической безопасности.

Пожалуйста, не выбрасывайте изделие вместе с бытовыми отходами. При необходимости сдайте его для утилизации в специализированную организацию в соответствии с правилами, утвержденными органами власти.

Срок службы прибора — **3 года**.

Согласно **ст. 26** законодательного декрета от **14 марта 2014 года № 49** «Исполнение директивы **2012/19/EC** об утилизации отходов электронного и электрического оборудования (**RAEE**)», знак перечеркнутого мусорного бака, приведенный на устройстве или его упаковке, означает, что по завершении срока службы прибор необходимо утилизировать отдельно от других отходов.

Поэтому пользователь должен будет сдать отслужившую технику в подходящие муниципальные центры по раздельному сбору отходов электронного и электрического оборудования.

В качестве альтернативы самостоятельной утилизации можно сдать устройство дилеру в момент приобретения нового аналогичного прибора.

Кроме того, в точках продаж электронных, электрических изделий, площадь которых превышает **400 м<sup>2</sup>**, можно, приобретая новое изделие, бесплатно, без каких-либо обязательств сдавать электронные устройства размером менее **25 см**, подлежащие утилизации.

Надлежащий раздельный сбор отходов, отслуживших электроприборов для последующей переработки и утилизации, совместимый с охраной природы, позволяет избежать негативного воздействия на окружающую среду и здоровье людей, а также способствует повторному использованию материалов, из которых состоит техника.

### ***LEX активно участвует в сохранении окружающей среды:***

- Осуществлен переход к использованию материалов, уменьшающих воздействие на окружающую среду в процессе производства и эксплуатации.
- В производстве применяются более экологически чистые хладагенты.
- Сокращено потребление энергии и воды, как на производстве, так и путем внедрения экономичных решений в модели техники.
- Используются перерабатываемые и переработанные материалы в производстве самой бытовой техники и упаковки.

### **Техника LEX соответствует стандартам устойчивого развития и оценкам экологических характеристик.**

Путаетесь в терминах, связанных с переработкой? Словарик всего из пяти пунктов поможет разобраться:



**1. Разборка** — начальный этап переработки, когда из всего поступившего для переработки выбирают только то, что подходит для вторичного использования.



**2. Сортировка** — разделение уже отобранных элементов, деталей, частей корпусов в зависимости от материала изготовления: пластик, металл, стекло и т. д.



**3. Рециклинг** — применение отходов по прямому назначению, а также их возврат в производственный цикл (после определенной подготовки).



**4. Утилизация отходов, брака, отслуживших изделий** — их повторное применение, использование для изготовления чего-то нового; сюда входят и оказание услуг, и выполнение работ, и рециклинг.



**5. Переработка** — в отличие от утилизации это именно процесс превращения отходов в энергию или новую продукцию.

Для улучшения качества жизни на всех уровнях мы предлагаем каждому участвовать в экологичной утилизации — не выбрасывать, а сдавать отслужившую технику.



# Благодарим Вас за выбор техники LEX!

Мы заботимся о наших покупателях на каждом шаге взаимодействия с брендом: от момента выбора и до гарантийного обслуживания.

Если Вы столкнулись с неисправностью в работе техники, оставьте заявку на обслуживание на официальном сайте [elexir.pro](https://elexir.pro)



Программа Elexir распределяет заявки только в **авторизованные сервисные центры**, прошедшие аттестацию службы качества аренды LEX.



**100% оригинальные запчасти**  
Все запчасти производитель LEX напрямую отправляет в сервисные центры мастерам.



**Квалифицированные мастера ремонта**  
крупной встраиваемой бытовой техники.



[elexir.pro](https://elexir.pro)





## ВАША ОСОБАЯ ТЕХНИКА

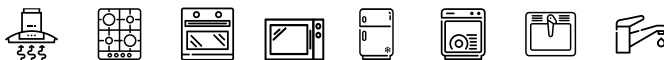

### Изготовитель:

NINGBO HAIJI ELECTRIC APPLIANCE CO., LTD.

No. 1-9, Wangongchi Road, Xiaodong Industrial Zone, Yuyao, Ningbo, China

### Импортеры:

- ООО «Технолэнд» («Technoland Ltd»), 197375, г. С-Петербург, ул. Вербная, д. 27, лит. А, Россия
- ООО «Выбор» («Vybor Ltd»), 197375, г. С-Петербург, ул. Вербная, д. 27, лит. А, Россия

Данная Техника изготовлена в соответствии с требованиями технического регламента Таможенного союза.

- ТР ТС 004/2011 — «О безопасности низковольтного оборудования».
- ТР ТС 020/2011 — «Электромагнитная совместимость технических средств».
- ТР ЕАЭС 037/2016 — «Об ограничении применения опасных веществ в изделиях электротехники и радиоэлектроники».



Дата изготовления указана на устройстве в следующем формате



**SAAAAAYMMBBBB**

где **SAAAAA** — внутренний код, **YY** — год изготовления, **MM** — месяц изготовления, **BBBB** — номер модели в партии.

[www.lex1.ru](http://www.lex1.ru)