

Руководство
пользователя

Пайдаланушы
нұсқаулығы

Стиральная машина
Кір жуғыш машина



HW100-BD14378
HW100-BD14378S

RU
KZ

Haier

Благодарим Вас за приобретение продукции Haier.

Внимательно прочтите инструкции перед использованием данного изделия. Инструкции содержат важную информацию, которая поможет Вам получить максимальную пользу от использования изделия и обеспечить его безопасную и правильную установку, эксплуатацию и обслуживание.

Храните данное руководство в легкодоступном месте, чтобы Вы всегда могли воспользоваться им для безопасного и правильного использования прибора.

Если Вы решите продать изделие, отдать или оставить его новым владельцам дома, когда будете переезжать, передайте также и это руководство, чтобы новый владелец мог ознакомиться с правилами эксплуатации изделия и техникой безопасности.

Условные обозначения



Предупреждение – Важная информация по технике безопасности



Общая информация и советы



Экологическая информация

Утилизация



Помогите защитить окружающую среду и здоровье людей. Поместите упаковку в соответствующие контейнеры для направления на переработку. Помогите в реализации переработки отходов электрических и электронных устройств. Не выбрасывайте изделия, обозначенные этим символом, вместе с бытовыми отходами. Передайте изделие местному предприятию по переработке вторсырья или обратитесь в муниципальное управление.



ПРЕДУПРЕЖДЕНИЕ!

Опасность травмы или удушья!

Отсоедините изделие от электросети. Отрежьте сетевой кабель и утилизируйте его. Снимите фиксатор дверцы, чтобы дети и домашние животные не могли быть заперты внутри изделия.

1. Правила техники безопасности	4
2. Описание изделия	7
3. Панель управления	8
4. Программы	11
5. Потребление ресурсов	12
6. Повседневное использование	13
7. Экологичная стирка	18
8. Уход и очистка	19
9. Поиск и устранение неисправностей	22
10. Установка	25
11. Технические характеристики	29
12. Обслуживание клиентов	31

Перед первым включением машины ознакомьтесь со следующими рекомендациями по безопасности:



ВНИМАНИЕ!

Перед первым использованием

- ▶ Убедитесь в отсутствии повреждений, полученных при транспортировке.
- ▶ Убедитесь, что все транспортировочные болты сняты.
- ▶ Снимите всю упаковку и храните ее в недоступном для детей месте.
- ▶ Ввиду большого веса машины все манипуляции с ней должны выполняться как минимум два человека.

Повседневное использование

- ▶ Эта машина может использоваться детьми в возрасте от 8 лет и старше, лицами с ограниченными физическими, сенсорными или умственными способностями или недостатком опыта и знаний, если они делают это под надзором или были проинструктированы в отношении безопасного использования машины и понимают возможные опасности.
- ▶ Не допускайте нахождения детей в возрасте до 3 лет вблизи машины без постоянного присмотра за ними.
- ▶ Детям запрещается играть с машиной.
- ▶ Не разрешайте детям или домашним животным приближаться к машине, если ее дверца открыта.
- ▶ Храните моющие средства в недоступном для детей месте.
- ▶ Застегните молнии, завяжите шнурки и удалите мелкие предметы, чтобы предотвратить спутывание белья. При необходимости используйте специальный мешок или сетку для стирки.
- ▶ Запрещается прикасаться к машине влажными или мокрыми руками или пользоваться ей, когда вы босиком, а ваши руки или ноги мокрые или влажные.
- ▶ Не накрывайте машину и не закрывайте ее каким-либо кожухом во время работы или после нее, чтобы обеспечить возможность испарения влаги.
- ▶ Запрещается размещать на машине тяжелые предметы или источники тепла или влаги.
- ▶ Запрещается использовать и хранить легковоспламеняющиеся моющие средства или средства для сухой чистки в непосредственной близости от машины.
- ▶ Запрещается использовать легковоспламеняющиеся аэрозоли в непосредственной близости от машины.
- ▶ Запрещается стирать в машине предметы одежды, обработанные растворителями, не высушив их предварительно на воздухе.

**ВНИМАНИЕ!****Повседневное использование**

- ▶ Не извлекайте из электрической розетки и не вставляйте в нее вилку шнура питания при наличии в помещении горючего газа.
- ▶ Запрещается производить горячую стирку пористой резины или губчатых материалов.
- ▶ Запрещается стирать белье, загрязненное мукой.
- ▶ Запрещается открывать выдвижной контейнер для моющих средств в ходе любого процесса стирки.
- ▶ Запрещается прикасаться к дверце во время стирки, поскольку она нагревается.
- ▶ Запрещается открывать дверцу машины, если видно, что уровень воды выше края загрузочного люка.
- ▶ Не пытайтесь открыть дверцу силой. Дверь оснащена устройством самоблокировки и разблокируется самостоятельно вскоре после окончания цикла стирки.
- ▶ Выключайте машину после выполнения каждой программы стирки и перед осуществлением любого действия по профилактическому уходу за ней, а также отсоединяйте машину от электросети для экономии электроэнергии и в целях безопасности.
- ▶ При отключении изделия от розетки держитесь за вилку, а не за кабель.

Уход и техобслуживание/чистка

- ▶ Убедитесь, что дети находятся под присмотром, если выполняют чистку устройства или действия по уходу за ним.
- ▶ Перед осуществлением какого-либо действия по профилактическому уходу отсоедините машину от электросети.
- ▶ Во избежание появления неприятного запаха поддерживайте в чистоте нижнюю часть отверстия загрузочного люка и оставляйте дверцу и контейнер для моющих средств открытыми, когда машина не используется.
- ▶ Запрещается использовать для очистки изделия распылитель воды или пар.
- ▶ Во избежание опасности замену поврежденного шнура питания должен выполнять только производитель, его сервисный агент или лица, имеющие аналогичную квалификацию.
- ▶ Не пытайтесь отремонтировать машину самостоятельно. В случае необходимости ремонта свяжитесь с нашей службой поддержки клиентов.

Установка

- ▶ Машину следует разместить в хорошо проветриваемом месте. Обеспечьте положение, позволяющее полностью открыть дверцу.
- ▶ Запрещается устанавливать машину вне помещения в условиях высокой влажности или в местах, где на нее может попасть вода, например под раковину или рядом с ней. В случае попадания воды на машину отключите электропитание и дождитесь высыхания машины естественным образом.



ВНИМАНИЕ!

Установка

- ▶ Устанавливайте и эксплуатируйте машину только при температуре выше 5 °С.
- ▶ Запрещается устанавливать машину непосредственно на ковер, близко к стене или рядом с мебелью.
- ▶ Не устанавливайте машину в зоне попадания прямых солнечных лучей или вблизи источников тепла (например, плит, обогревателей).
- ▶ Убедитесь, что электрические характеристики, указанные на заводской табличке, соответствуют параметрам источника электропитания. В случае несоответствия обратитесь за помощью к электрику.
- ▶ Запрещается использовать тройники и удлинительные кабели.
- ▶ Используйте только поставленные с машиной кабель питания и комплект шлангов.
- ▶ Следите за тем, чтобы не повредить электрический кабель и вилку. При повреждении обратитесь к электрику для замены.
- ▶ Для питания машины используйте отдельную электрическую розетку с заземлением, к которой будет обеспечен легкий доступ после установки машины. Машина обязательно должна быть заземлена.
- ▶ Проверьте шланговые соединения на надежность и отсутствие утечек.

Использование по назначению

Данное изделие предназначено только для стирки белья, которое можно стирать в стиральной машине. Во всех случаях необходимо следовать указаниям по уходу на этикетках одежды. Стиральная машина предназначена исключительно для бытового использования внутри помещения. Она не предназначена для коммерческого или промышленного использования.

Внесение изменений в конструкцию устройства не допускается. Использование не по назначению может привести к возникновению опасных ситуаций и аннулированию всех гарантийных обязательств.



Примечание:

Из-за технических изменений и наличия различных моделей, иллюстрации в следующих главах могут отличаться от Вашей модели.

2.1 Изображение стиральной машины

Вид спереди (Рис. 2-1):

Вид сзади (Рис. 2-2):

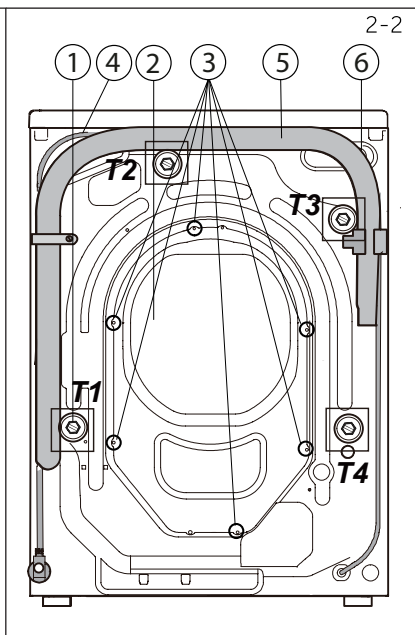

- 1. Выдвижной лоток для моющих средств и кондиционера для белья
- 2. Рабочая поверхность
- 3. Переключатель программ
- 4. Панель управления
- 5. Дверца стиральной машины
- 6. Откидная крышка фильтра
- 7. Регулируемые ножки

- 1. Транспортировочные болты (T1–T4)
- 2. Задняя крышка
- 3. Винты задней крышки
- 4. Шнур питания
- 5. Сливной шланг
- 6. Клапан подачи воды

2.2 Дополнительные принадлежности

Проверьте дополнительные принадлежности и литературу в соответствии с приведенным списком (Рис. 2-3):



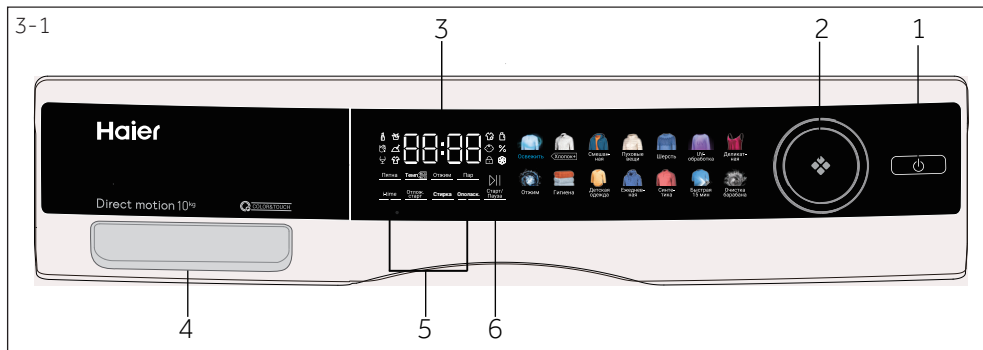

- 1. Кнопка питания
- 2. Переключатель программ
- 3. Дисплей
- 4. Выдвижной лоток для моющих средств и кондиционера для белья
- 5. Функциональные кнопки
- 6. Кнопка «Старт/Пауза»

i Примечание: звуковой сигнал

Звуковой сигнал звучит в следующих случаях:

- ▶ при нажатии кнопки
- ▶ при повороте переключателя программ
- ▶ в конце программы
- ▶ в случае неисправности

Звуковой сигнал при необходимости можно отключить, см. раздел «Повседневное использование» (стр. 17 п. 6.13).



3.1 Кнопка питания

При нажатии этой кнопки (Рис. 3-2) включается дисплей, индикатор кнопки «Старт/Пауза» начинает мигать. При нажатии кнопки в течение двух секунд дисплей выключается. Если ни один элемент панели или программа не будут активированы, машина автоматически выключится через некоторое время.

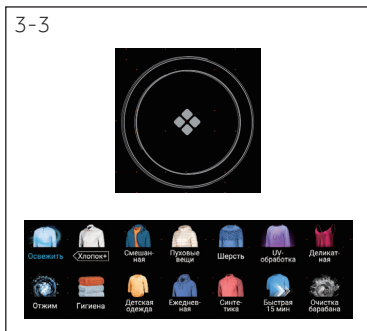

3.2 Переключатель программ

Вращением ручки (Рис. 3-3) можно выбрать одну из 14 программ, при этом загорится соответствующий светодиодный индикатор и на дисплее отобразятся ее настройки по умолчанию.

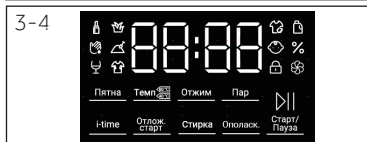

3.3 Дисплей

На дисплее (Рис. 3-4) отображается следующая информация:

- ▶ Продолжительность стирки
- ▶ Отложенный пуск по времени окончания
- ▶ Коды ошибок и информация по обслуживанию
- ▶ Функциональные кнопки и кнопка «Старт/Пауза»

3.4 Выдвижной лоток для моющих средств

Открыв выдвижной лоток, можно увидеть следующие детали (Рис. 3-5):

1. Основной отсек для стирки, для жидкого моющего средства.
2. Отсек для кондиционера.
3. Отсек для стирального порошка.
4. Запорный выступ: прижмите его вниз для вынимания выдвижного лотка.

Рекомендации по типам моющих средств подходят для различных температур стирки.

См. руководство по использованию моющего средства (стр. 11).

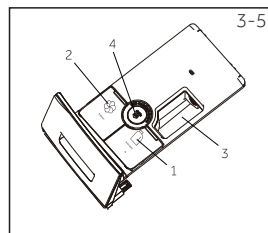

3.5 Функциональные кнопки

Функциональные кнопки (Рис. 3-6) служат для включения дополнительных функций выбранной программы перед ее запуском. На панели управления отображаются соответствующие индикаторы.

При выключении машины или задании новой программы все опции отключаются.

Если у кнопки имеется несколько вариантов функций, необходимый вариант можно выбрать последовательным нажатием кнопки.



Примечание: заводские настройки

Для достижения наилучших результатов в каждой программе Naier присутствуют определенные настройки по умолчанию. При отсутствии специальных требований рекомендуется использовать настройки по умолчанию.

3.5.1. Функциональная кнопка «Темп»

Эта кнопка (Рис. 3-7) используется для изменения температуры в программе стирки. Если значение не подсвечено, вода нагреваться не будет.

3.5.2. Функциональная кнопка «Отжим»

Эта кнопка (Рис. 3-8) используется для изменения или выбора скорости отжима в программе стирки. Если значение не подсвечено (отображается «0»), цикл отжима выполняться не будет.

3.5.3. Функциональная кнопка «Пар»

Эта кнопка (Рис. 3-9) используется для выбора режима стирки паром. При выборе данной программы температура выбранной программы используется по умолчанию. Значок загорается при использовании функции стирки паром. Данная функция недоступна для некоторых программ.

3.5.4. Функциональная кнопка «i-time» Эта функция (Рис. 3-10) позволяет активизировать различное время стирки. Не все программы позволяют выбрать эту функцию. См. стр. 11 в отношении программ, которые позволяют выбрать данную функцию.

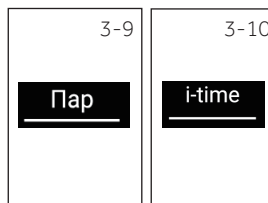

3-11

**Отлож.
старт**

3.5.5 Функциональная кнопка «Отлож. старт»

Эта кнопка (Рис. 3-11) используется для запуска программы с задержкой. Задержку времени окончания можно установить с шагом 30 минут в диапазоне от 0,5 до 24 часов (время окончания будет больше, чем время исходной программы). Например, символы 6:30 на дисплее означают, что цикл программы закончится через 6 часов 30 минут. Для включения отложенного старта нажмите кнопку «Старт/Пауза». Данная функция недоступна для некоторых программ.



Примечание: жидкое моющее средство

При использовании жидкого моющего средства не рекомендуется активировать задержку времени окончания стирки.

3-12

Стирка

3.5.6 Функциональная кнопка «Стирка»

При нажатии данной кнопки (Рис. 3-12) начинает мигать значок моющего средства (%), а на экране автоматически отобразится «100».

Нажатием кнопки «Стирка» повторно или несколько раз можно изменить количество дозируемого моющего средства. На экране по очереди отобразятся символы «100», «70», «40», «OFF», «120», «100» по очереди.

(Когда текущая программа возобновит работу, стиральная машина автоматически сохранит значение последней настройки.)

3-13

Ополаск.

3.5.7 Функциональная кнопка «Ополаск.»

При нажатии данной кнопки (Рис. 3-13) на экране отобразится «OFF», при повторном нажатии кнопки «Ополаск.» на экране отобразится «ON» (Когда текущая программа возобновит работу, стиральная машина автоматически сохранит значение последней настройки.)

3-14

Пятна

3.5.8 Функциональная кнопка «Пятна»

Эта кнопка (Рис. 3-14) используется для выбора специальных функций удаления пятен. Объяснение символов приведено в следующей таблице.



Губная помада



Трава



Кровь



Земля



Вино



Пот

3-15

▶||
**Старт/
Пауза**

3.6 Кнопка «Старт/Пауза»

Эта кнопка (Рис. 3-15) используется для запуска или остановки выбранной программы.

3-16

**Отлож.
старт**

Пар

3.7 Блокировка от детей

Для блокировки нажатия всех элементов панели управления после выбора и запуска программы одновременно нажмите кнопки «Отлож. старт» и «Пар» (Рис. 3-16) и удерживайте их в течение 3 секунд. Для разблокировки нажмите на эти две кнопки еще раз и удерживайте их в течение 3 секунд. При включении блокировки от детей загорается индикатор блокировки. Эта функция при работе машины является дополнительной.

3-17

clot

При включенной блокировке от детей, при нажатии кнопок на дисплее будет отображаться символ **clot** (Рис. 3-17). Изменение не выполняется.

- Присутствует,
- Опционально,
- / Отсутствует

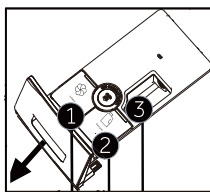

Отсек для моющих средств:

- 1 Кондиционер для белья
- 2 Моющее средство³⁾
- 3 Стиральный порошок

Программа	Макс. загрузка, кг	Температура			Тип ткани	Скорость отжима, об/мин	Функция					
		°C ¹⁾ выбранный диапазон	Предварительное установленное значение	1			2	3	Пятна	Пар	i-time	Отлож. старт
Освежить	1	/	/	/	Хлопок / Синтетика	/	/	/	/	/		
Хлопок+	10	* до 90	30	•	•	◦	Хлопок	1000	◦	◦	◦	◦
Смешанная	10	* до 60	30	•	•	◦	Слегка загрязненные смешанные ткани — хлопок и синтетика	1000	◦	◦	◦	◦
Пуховые вещи	5	* до 40	30	•	•	◦	Пуховые вещи	800	/	/	◦	◦
Шерсть	3	* до 40	--	•	•	◦	Ткань для машинной стирки из шерсти или с содержанием шерсти	800	/	/	◦	◦
UV-обработка	10	--/60	--	•	•	◦	Хлопок	1000	/	◦	/	◦
Деликатная	3	* до 30	30	•	•	◦	Деликатная стирка и шелк	600	/	/	◦	◦
Отжим	10	/	/	/	/	/	Тяжелые ткани	1000	/	/	/	/
Гигиена ⁴⁾	5	/	/	•	•	◦	Хлопок	1000	/	◦	/	◦
Детская одежда	5	* до 90	40	•	•	◦	Хлопок / Синтетика	1000	◦	◦	◦	◦
Ежедневная	10	* до 60	30	•	•	◦	Хлопок / Синтетика / Смешанные ткани	1000	◦	◦	◦	◦
Синтетика	10	* до 60	30	•	•	◦	Синтетика или смешанные ткани	1000	◦	◦	◦	◦
Быстрая 15 мин ²⁾	1	* до 40	--	•	•	◦	Хлопок / Синтетика	1000	/	/	◦	◦
Очистка барабана	/	--/90	90	/	/	/	/	/	/	/	/	/

* Вода не нагревается.

- 1) Выбирайте температуру стирки 90 °C только в случае специальных гигиенических требований.
- 2) Уменьшите количество моющего средства ввиду короткой продолжительности программы.
- 3) При отключении функции автодозировки дозировка моющего средства, добавляемого в отсек для моющего средства, не будет определяться автоматически при выборе режима предварительной стирки.
- 4) При стирке тяжелых вещей стиральная машина может сильно вибрировать или даже двигаться, если белье перекручено.
 Дизайн и технические характеристики могут быть изменены без предварительного уведомления в целях повышения качества.
 Данная температура является температурой по умолчанию и не отображается.

Соответственно, указанные значения потребления могут отличаться в зависимости от местных условий.

Программа	Температура, °C	Максимальная загрузка, кг	Потребление электроэнергии, кВт*ч	Расход воды, л	Продолжительность стирки, час:мин	Эффективность режима отжима/сушки, %
HW100-BD14378 / HW100-BD14378S						
	◀40 °C	5	0.48	37	4:25	53
◀Хлопок+	◀60 °C	5	0.63	38	4:25	53
	◀60 °C	10	0.62	55	4:25	53

* Стандартная программа в соответствии с маркировкой энергоэффективности по 2010/30 ЕС:

◀Хлопок+ ◀40 °C / ◀60 °C + 1400 об/мин + Стирка (ВыКЛ) + Ополаск. (ВыКЛ).

Стандартные программы подходят для стирки нормально загрязненного хлопкового белья при ◀40 °C или ◀60 °C. Они являются наиболее эффективными программами с точки зрения комбинированного расхода электроэнергии и воды для стирки хлопкового белья. Температура используемой воды может отличаться от заявленной температуры цикла.

Определение уровня шума: ◀Хлопок+ ◀30 °C + 1400 об/мин + Стирка (ВыКЛ) + Ополаск. (ВыКЛ).



Примечание: автовзвешивание

Стиральная машина оборудована системой определения массы загрузки. На небольшой загрузке расход электроэнергии, воды и время стирки в некоторых программах будут уменьшены автоматически.

6.1 Электропитание

Подключите стиральную машину к источнику электропитания (220–240 В переменного тока частотой 50 Гц, Рис. 6-1). См. также раздел «УСТАНОВКА».

6.2 Подключение подачи воды

- ▶ Перед подключением проверьте чистоту и прозрачность воды на входе.
- ▶ Откройте кран (Рис. 6-2).

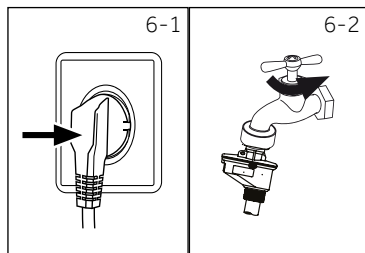

Примечание: герметичность

Перед использованием, откройте кран и проверьте наличие возможных утечек в соединениях между краном и наливным шлангом.

6.3 Подготовка белья



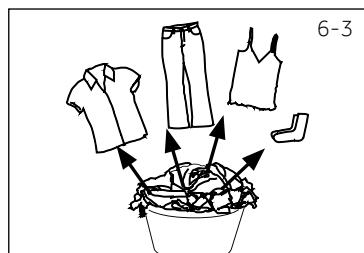







- ▶ Рассортируйте белье в соответствии с видом тканей (хлопок, синтетика, шерсть или шелк) и степенью загрязнения (Рис. 6-3). Обратите внимание на инструкции по уходу и стирке, приведенные на этикетках одежды.
- ▶ Отделите белую одежду от цветной. Цветные ткани попробуйте сначала постирать вручную, чтобы выяснить, подвержены ли они линьке или усадке.
- ▶ Выньте все из карманов (ключи, монеты и т. п.) и снимите твердые декоративные предметы (например, броши).
- ▶ Детали одежды без подрубки, деликатные ткани и ткани тонкого плетения, например, тонкие занавески, следует помещать в специальный мешок для деликатной стирки (лучше воспользоваться ручной стиркой или химчисткой).
- ▶ Закройте молнии, липучки и крючки, и убедитесь, что пуговицы пришиты прочно.
- ▶ Поместите изделия из деликатных тканей, такие как белье без подрубки, нижнее белье из деликатных тканей и мелкие предметы, такие как носки, ремни, бюстгалтеры и т. д. в мешок для стирки.
- ▶ Разверните крупные предметы, такие как простыни, покрывала и т. п.
- ▶ Выверните наизнанку джинсы и изделия из набивной, окрашенной или яркой ткани; их рекомендуется стирать отдельно.











ВНИМАНИЕ!





Нетканые изделия, а также мелкие, непрочно закрепленные и острые предметы могут привести к неисправности и повреждению одежды и машины.





Указания по уходу

Стирка		
 Стирка при температуре до 95 °С, стандартный цикл	 Стирка при температуре до 60 °С, стандартный цикл	 Стирка при температуре до 60 °С, деликатный цикл
 Стирка при температуре до 40 °С, стандартный цикл	 Стирка при температуре до 40 °С, деликатный цикл	 Стирка при температуре до 40 °С, очень деликатный цикл
 Стирка при температуре до 30 °С, стандартный цикл	 Стирка при температуре до 30 °С, деликатный цикл	 Стирка при температуре до 30 °С, очень деликатный цикл
 Ручная стирка при температуре макс. 40 °С	 Не стирать	

Отбеливание		
 Допускается любой отбеливатель	 Только кислородный отбеливатель (без содержания хлора)	 Не отбеливать

Сушка		
 Сушка в барабане без нагрева	 Сушка в барабане при малой температуре	 Не сушить в барабане
 Сушить на веревке	 Сушить в разложенном виде	

Глажка		
 Гладить при максимальной температуре до 200 °С	 Гладить при средней температуре до 150 °С	 Гладить при низкой температуре до 110 °С; без пара (глажка с отпариванием может привести к неустраняемому повреждению)
 Не гладить		

Профессиональный уход за тканью		
 Химчистка с использованием тетрахлорэтилена	 Химчистка с использованием углеводородов	 Не подвергать химчистке
 Профессиональная влажная чистка	 Не подвергать профессиональной влажной чистке	

6.4 Загрузка стиральной машины

- ▶ Загружайте белье поштучно.
- ▶ Не допускайте перегрузки. Обратите внимание, что для различных программ указаны различные значения максимальной загрузки! Правило для определения максимальной загрузки: между бельем и верхом барабана должен оставаться промежуток не менее 16 см.
- ▶ Аккуратно закройте дверцу. Убедитесь, что белье не оказалось зажатым. Зажатое дверцей белье приведет повреждению манжеты люка. Данное повреждение не покрывается гарантией.

6.5 Выбор моющего средства

- ▶ Эффективность и результат стирки определяются качеством используемого моющего средства.
- ▶ Используйте только моющее средство, предназначенное для машинной стирки.
- ▶ При необходимости используйте специальные моющие средства, например, для синтетических и шерстяных тканей.
- ▶ Всегда учитывайте рекомендации производителя моющих средств.
- ▶ Не используйте средства для химической чистки, такие как трихлорэтилен и аналогичные продукты.

Выберите наиболее подходящее моющее средство

Программа	Тип моющего средства				
	Универсальное	Для цветного белья	Для деликатной стирки	Специальное	Кондиционер для белья
Освежить	–	–	–	–	o
Хлопок+	Ж/П	Ж/П	–	–	o
Смешанная	Ж	Ж/П	–	–	o
Пуховые вещи	–	–	Ж	Ж/П	–
Шерсть	–	–	Ж/П	Ж/П	o
UV-обработка	Ж/П	Ж/П	–	–	o
Деликатная	–	–	Ж/П	Ж/П	o
Отжим	–	–	–	–	–
Гигиена	Ж/П	Ж/П	–	–	o
Детская одежда	Ж/П	Ж/П	–	–	o
Ежедневная	Ж/П	Ж/П	–	–	o
Синтетика	–	Ж/П	–	–	o
Быстрая 15 мин	Ж	Ж	–	–	o
Очистка барабана	–	–	–	Ж/П	–

Ж = гель/жидкое моющее средство П = стиральный порошок o = опция – = отсутствует
 При использовании жидкого моющего средства использовать отложенный запуск не рекомендуется.

Рекомендуется использовать:

- ▶ Стиральный порошок: от 20 до 90 °С*
(оптимальная температура: от 40 до 60 °С)
- ▶ Средство для стирки цветных тканей: от 20 до 60 °С
(оптимальная температура: от 30 до 60 °С)
- ▶ Средство для стирки шерсти или деликатных тканей: от 20 до 30 °С
(оптимальная температура от 20 до 30 °С)

* Выбирайте температуру стирки 90 °С только в случае специальных гигиенических требований.

* При установке температуры 60 °С и выше рекомендуется использовать меньшее количество моющего средства. Рекомендуется использовать специальное дезинфицирующее средство, которое подходит для хлопка или синтетической ткани.

* Рекомендуется использовать порошок с малым пенообразованием, или не пенящийся порошок.

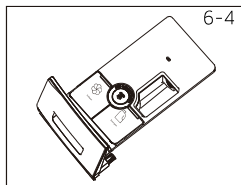

6.6 Добавление моющего средства

1. Выдвиньте выдвижной лоток для моющих средств.
2. Поместите необходимые средства для стирки в соответствующие отсеки (Рис. 6-4).
3. Осторожно задвиньте выдвижной лоток.



Примечание:

- ▶ Перед следующим циклом стирки удалите остатки моющего средства из выдвижного лотка.
- ▶ Не злоупотребляйте моющим средством или кондиционером для белья.
- ▶ Следуйте инструкциям на упаковке моющего средства.
- ▶ Всегда загружайте моющее средство непосредственно перед началом цикла стирки.
- ▶ Концентрированное жидкое моющее средство следует разбавить перед добавлением в отсек.
- ▶ Не используйте жидкое моющее средство в случае, если выбран режим «Отложенный пуск по времени окончания».
- ▶ Тщательно выберите настройки программы в соответствии с инструкциями по уходу на ярлыках и в соответствии с таблицей выбора программы.

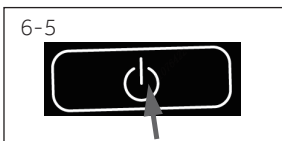

6.7 Включение стиральной машины

Для включения машины нажмите кнопку питания (Рис. 6-5). Светодиодный индикатор кнопки «Старт/Пауза» будет мигать.

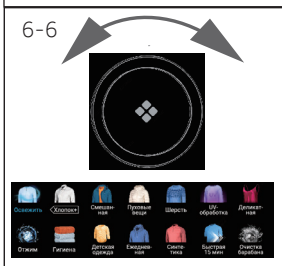

6.8 Выбор программы

Для получения наилучших результатов стирки выберите программу, наиболее подходящую по степени загрязнения и типу белья.

Поверните ручку программы (Рис. 6-6) для выбора подходящей программы. При этом загорится светодиодный индикатор соответствующей программы, и на экране будут показаны настройки по умолчанию.



Примечание: удаление запаха

Перед первым использованием рекомендуется запустить программу «Очистка барабана» без загрузки машины бельем и с небольшим количеством моющего средства в отсек для него (2) или со специальным очистителем для удаления возможных повреждающих веществ.

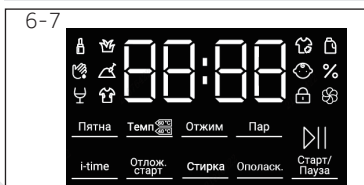

6.9 Добавление индивидуальных настроек

Выберите необходимые функции и настройки (Рис. 6-7); см. раздел «Панель управления».

6.10 Запуск программы стирки

Для запуска нажмите кнопку «Старт/Пауза» (Рис. 6-8). Светодиодный индикатор кнопки «Старт/Пауза» перестанет мигать и будет гореть постоянно. Машина будет работать в соответствии с заданными настройками. Внести изменения можно только при отмене программы.



6.11 Пауза – отмена программы стирки

Для прерывания работающей программы аккуратно нажмите кнопку «Старт/Пауза». Светодиодный индикатор над кнопкой будет мигать. Для возобновления работы нажмите на кнопку еще раз.

Для отмены запущенной программы и всех ее индивидуальных настроек:

Нажмите кнопку «Старт/Пауза», чтобы прервать запущенную программу, выберите новую программу и запустите ее.

6.12 После стирки



Примечание: блокировка дверцы

- ▶ По соображениям безопасности при выполнении цикла стирки дверца частично заблокирована. Открыть дверцу можно только в конце программы или после того, как программа была корректно отменена (см. описание выше).
- ▶ В случае высокого уровня воды, высокой температуры воды и во время отжима открыть дверцу невозможно; при этом на дисплее отображается надпись **Loct**.

1. В конце выполнения цикла программы на дисплее высветится надпись **End**.
2. Стиральная машина автоматически выключается.
3. Как можно скорее извлеките белье, чтобы облегчить глажение и предотвратить появление неприятного запаха.
4. Отключите подачу воды.
5. Выньте вилку шнура питания из розетки.
6. Откройте дверцу, чтобы предотвратить образование влаги и запахов. Оставляйте дверцу открытой, когда стиральная машина не используется. Скапливание воды в нижней части манжеты люка и лотке для моющих средств является нормальным явлением.
7. Мелкие предметы одежды могут прилипнуть к стенке барабана после сушки на высокой скорости. Обратите внимание на такие предметы, открывая дверцу, чтобы забрать одежду.



Примечание: режим ожидания (энергосберегающий режим)

Включенная машина перейдет в режим ожидания, если она не будет активирована в течение двух минут в период времени перед запуском программы или после ее завершения. Дисплей погаснет. Это экономит энергию. Для прерывания режима ожидания нажмите кнопку «Старт/Пауза».

6.13 Включение и выключение звукового сигнала

Звуковой сигнал можно отключить в случае необходимости:

1. Включите машину.
2. Выберите программу «Очистка барабана».
3. Одновременно нажмите и удерживайте в течение примерно 3 секунд кнопки «Темп.» и «Пар». На дисплее появится сообщение "bEEP OFF" («Сигнал выкл»), и звуковой сигнал будет отключен.

Для включения звукового сигнала нажмите эти две кнопки одновременно. На дисплее появится "bEEP on" («Сигнал вкл»).



Экологически ответственное использование

- ▶ Для обеспечения оптимального использования энергии, воды, моющего средства и времени следует соблюдать рекомендации в отношении максимального объема загрузки.
- ▶ Не перегружайте машину (над бельем должен оставаться зазор шириной в ладонь).
- ▶ Для незначительно загрязненного белья выбирайте программу быстрой «Быстрая 15 мин».
- ▶ Применяйте точные дозировки каждого моющего средства.
- ▶ Выберите самую низкую подходящую температуру стирки. Современные моющие средства эффективно очищают при температуре ниже 60 °С.
- ▶ Увеличивайте настройки по умолчанию только в случае сильного загрязнения.

8.1 Очистка выдвижного лотка для моющих средств

Всегда внимательно следите за тем, чтобы в лотке отсутствовали остатки моющего средства. Регулярно очищайте выдвижной лоток (Рис. 8-1):

1. Вытяните лоток для моющих средств до упора.
2. Нажмите на кнопку освобождения фиксатора и полностью выньте лоток.
3. Протрите лоток изнутри полотенцем.
4. Промойте лоток водой до полной очистки и вставьте его обратно в машину.

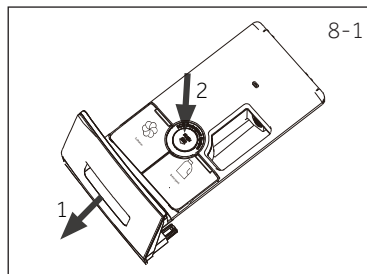

8.2 Очистка машины

- ▶ Во время чистки и обслуживания стиральной машины вынимайте вилку шнура питания из розетки.
- ▶ Используйте мягкую ткань, смоченную мыльным очищающим средством, для чистки корпуса машины (Рис. 8-2) и резиновых элементов.
- ▶ Не используйте органические химикаты или растворители, вызывающие коррозию.



8.3 Кран подачи воды и фильтр крана подачи воды

Для предотвращения закупоривания подачи воды твердыми частицами, такими как накипь, регулярно очищайте фильтр крана подачи воды.

- ▶ Выньте вилку шнура питания из розетки и отключите подачу воды.
- ▶ Отвинтите наливной шланг сзади (Рис. 8-3) от машины, а также от крана.
- ▶ Промойте фильтры водой и очистите их с помощью щетки для очистки фильтра (Рис. 8-4).
- ▶ Вставьте фильтр и установите наливной шланг.
- ▶ Откройте кран, чтобы убедиться в отсутствии утечек.

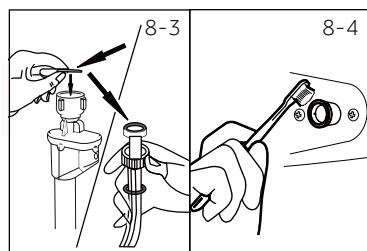

8.4 Очистка барабана

- ▶ Удаляйте из машины любые посторонние предметы, особенно металлические предметы, такие как шпильки, монеты и т. д., из барабана и канавки дверного уплотнителя (резинового кольца), поскольку они становятся причиной появления ржавых пятен и повреждений.
- ▶ Для удаления ржавых пятен используйте очиститель, не содержащий хлора. Соблюдайте указания производителя чистящего средства.
- ▶ Не используйте для чистки твердые предметы или стальные мочалки.
- ▶ После окончания процедуры откройте дверцу, полотенцем удалите пятна и пену вокруг прокладки. Поддерживайте чистоту внутри и снаружи прокладки (Рис. 8-5).

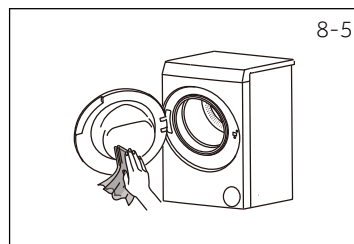

Примечание: очистка барабана

Для регулярного технического обслуживания рекомендуется раз в 100 циклов запускать программу «Очистка барабана», чтобы удалить возможные повреждающие элементы. Добавьте небольшое количество моющего средства в отсек для моющих средств (2) или используйте специальный очиститель.

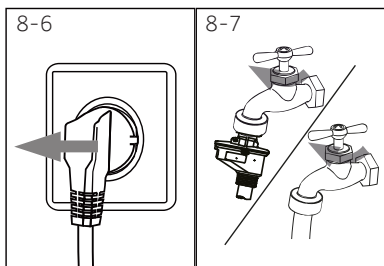

8-6

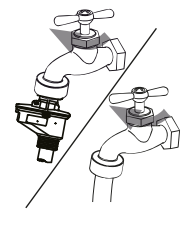

8-7

8.5 Неиспользование в течение длительных периодов

Если машина не используется в течение длительного времени:

1. Выньте электрическую вилку из розетки (Рис. 8-6).
2. Отключите подачу воды (Рис. 8-7).
3. Откройте дверцу, чтобы предотвратить образование влаги и запахов. Оставляйте дверцу открытой, когда стиральная машина не используется.

Перед следующим использованием внимательно проверьте кабель питания, подачу воды и сливной шланг. Убедитесь, что все установлено надлежащим образом, и утечки отсутствуют.

8.6 Фильтр насоса

Очищайте фильтр раз в месяц и проверяйте фильтр насоса, например, если машина:

- ▶ Не сливает воду.
- ▶ Не вращается.
- ▶ Издает необычный шум во время работы.

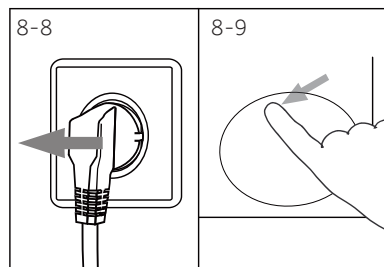

8-8

8-9

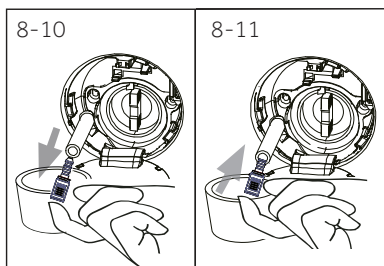
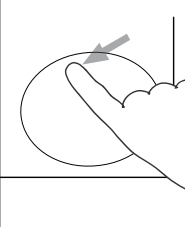

8-10

8-11

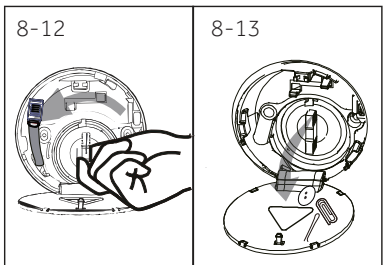
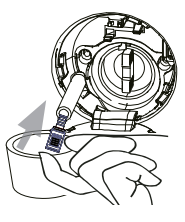

8-12

8-13

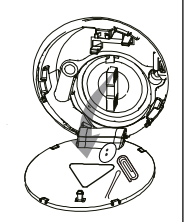

ВНИМАНИЕ!

Риск ошпаривания! Вода в фильтре насоса может быть очень горячей! Перед выполнением любых действий убедитесь, что вода остыла.

1. Выключите стиральную машину и выньте вилку шнура питания из розетки (Рис. 8-8).
2. Нажмите и откройте сервисную крышку (Рис. 8-9).
3. Подставьте плоскую емкость для слива воды (Рис. 8-10). Объемы воды могут быть большими!
4. Вытяните сливной шланг и держите его конец над емкостью (Рис. 8-10).
5. Выньте заглушку из сливного шланга (Рис. 8-10).
6. После полного слива воды закройте сливной шланг (Рис. 8-11) и протолкните его обратно внутрь машины.
7. Отвинтите фильтр насоса в направлении против часовой стрелки и извлеките его (Рис. 8-12).
8. Удалите загрязнения (Рис. 8-13).

9. Осторожно очистите фильтр насоса (Рис. 8-14).
10. После очистки установите ручку на место и затяните ее до упора. В это время ручка находится в вертикальном положении (Рис. 8-15).
11. Закройте сервисную крышку.

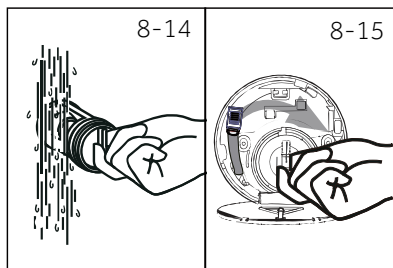
**ВНИМАНИЕ!**

- ▶ Уплотнение фильтра насоса должно быть чистым и не поврежденным. Если крышка затянута неплотно, возможна утечка воды.
- ▶ Фильтр должен быть установлен на свое место, в противном случае, может произойти утечка.

Многие возникающие проблемы могут быть решены самостоятельно без наличия специального опыта. В случае возникновения проблемы ознакомьтесь со всеми возможными вариантами и следуйте приведенным ниже инструкциям, прежде чем обращаться в службу послепродажного обслуживания. См. раздел «СЛУЖБА ПОДДЕРЖКИ КЛИЕНТОВ».



ПРЕДУПРЕЖДЕНИЕ!

- ▶ Перед проведением технического обслуживания выключите машину и отсоедините вилку шнура питания от розетки.
- ▶ Электрооборудование должно обслуживаться только квалифицированными электриками, поскольку неквалифицированный ремонт может привести к значительным последующим повреждениям.
- ▶ Во избежание опасности, поврежденный кабель питания необходимо заменить. Эту работу должен выполнять только сервисный агент производителя или аналогичные квалифицированные лица.
- ▶ В целях безопасности конечного пользователя не рекомендуется выполнять самостоятельный или непрофессиональный ремонт. Свяжитесь со Службой послепродажного обслуживания.

9.1 Информационные коды

Следующие коды отображаются только для информации и относятся к циклу стирки. Они не требуют выполнения каких-либо действий.

Код	Сообщение
1:25	Оставшееся время цикла стирки составляет 1 час 25 минут.
6:30	Оставшееся время цикла стирки, включая выбранную задержку по времени окончания, составляет 6 часов 30 минут.
End	Цикл стирки закончен. Стиральная машина отключается автоматически.
CLot	Функциональные кнопки закрыты. Изменение программы недопустимо.
Lact	Дверца закрыта из-за высокого уровня воды, высокой температуры воды или выполнения цикла отжима.
bEEP OFF	Звуковой сигнал выключен.
bEEP on	Звуковой сигнал включен.

9.2 Устранение неисправностей с отображаемым кодом

Проблема	Причина	Решение
CLr FLtr	<ul style="list-style-type: none"> • Ошибка слива воды, вода не уходит полностью в течение 6 минут. 	<ul style="list-style-type: none"> • Очистите фильтр насоса. • Проверьте установку сливного шланга.
E2	<ul style="list-style-type: none"> • Ошибка блокировки. 	<ul style="list-style-type: none"> • Правильно закройте дверцу.
E4	<ul style="list-style-type: none"> • Уровень воды не достигнут по истечении 8 минут. • Вода сливается через сливной шланг вследствие сифонного эффекта. 	<ul style="list-style-type: none"> • Убедитесь, что кран открыт и напор воды нормальный. • Проверьте установку сливного шланга.
E8	<ul style="list-style-type: none"> • Ошибка защиты по уровню воды. 	<ul style="list-style-type: none"> • Свяжитесь со Службой послепродажного обслуживания.
E5	<ul style="list-style-type: none"> • Ошибка слива воды. Вода не уходит полностью. • В течение 1 минуты (программа Освежить). 	<ul style="list-style-type: none"> • Очистите фильтр насоса. • Проверьте установку сливного шланга.

Проблема	Причина	Решение
F3	<ul style="list-style-type: none"> Ошибка датчика температуры. 	<ul style="list-style-type: none"> Свяжитесь со Службой послепродажного обслуживания.
F4	<ul style="list-style-type: none"> Ошибка нагрева. 	<ul style="list-style-type: none"> Свяжитесь со Службой послепродажного обслуживания.
F7	<ul style="list-style-type: none"> Ошибка двигателя. 	<ul style="list-style-type: none"> Свяжитесь со Службой послепродажного обслуживания.
FA	<ul style="list-style-type: none"> Ошибка датчика уровня воды. 	<ul style="list-style-type: none"> Свяжитесь со Службой послепродажного обслуживания.
FC0 или FC1 или FC2	<ul style="list-style-type: none"> Ошибка связи. 	<ul style="list-style-type: none"> Свяжитесь со Службой послепродажного обслуживания.

9.3 Устранение неисправностей без отображения кода

Проблема	Причина	Решение
Стиральная машина не работает.	<ul style="list-style-type: none"> Программа еще не запущена. Дверца не закрыта надлежащим образом. Стиральная машина не включена. Нарушение электропитания. Активирована блокировка от детей. 	<ul style="list-style-type: none"> Проверьте программу и запустите ее. Хорошо закройте дверцу. Включите машину. Проверьте электропитание. Отключите блокировку от детей.
Стиральная машина не заполняется водой.	<ul style="list-style-type: none"> Отсутствует подача воды. Перегиб наливного шланга. Засорен фильтр наливного шланга. Давление воды составляет менее 0,03 МПа. Дверца не закрыта надлежащим образом. Неисправность водоснабжения. 	<ul style="list-style-type: none"> Проверьте кран подачи воды. Проверьте наливной шланг. Очистите фильтр наливного шланга. Проверьте давление воды. Хорошо закройте дверцу. Обеспечьте подачу воды.
При заполнении стиральной машины водой вода сливается.	<ul style="list-style-type: none"> Высота подъема сливного шланга составляет менее 80 см. Возможно, конец сливного шланга опущен в воду. 	<ul style="list-style-type: none"> Убедитесь, что сливной шланг установлен правильно. Убедитесь, что конец сливного шланга не находится в воде.
Неисправность слива.	<ul style="list-style-type: none"> Сливной шланг засорен. Фильтр насоса засорен. Конец сливного шланга находится выше 100 см над уровнем пола. 	<ul style="list-style-type: none"> Очистите сливной шланг. Очистите фильтр насоса. Убедитесь, что сливной шланг установлен правильно.
Сильная вибрация при отжиме.	<ul style="list-style-type: none"> Не были сняты все транспортировочные болты. Машина находится в неустойчивом положении. Неправильная загрузка стиральной машины. 	<ul style="list-style-type: none"> Снимите все транспортировочные болты. Обеспечьте твердую опорную поверхность и выровняйте машину. Проверьте массу и равномерность загрузки.
Стиральная машина останавливается до завершения цикла стирки.	<ul style="list-style-type: none"> Неисправность подачи воды или электропитания. 	<ul style="list-style-type: none"> Проверьте электропитание и водоснабжение.
Стиральная машина останавливается на некоторое время.	<ul style="list-style-type: none"> На дисплее отображается код ошибки. Проблема из-за неправильной загрузки. Программа выполняет цикл замачивания. 	<ul style="list-style-type: none"> Проверьте коды ошибок. Уменьшите или отрегулируйте загрузку. Отмените и перезапустите программу.

Проблема	Причина	Решение
Излишняя пена в барабане и/или в лотке для моющих средств.	<ul style="list-style-type: none"> • Неподходящее моющее средство. • Использование избыточного количества моющего средства. 	<ul style="list-style-type: none"> • Проверьте рекомендации по выбору моющего средства. • Уменьшите количество моющего средства.
Автоматическая корректировка времени стирки.	<ul style="list-style-type: none"> • Продолжительность программы стирки будет откорректирована. 	<ul style="list-style-type: none"> • Это нормально и не влияет на функциональность.
Сбой при отжиге.	<ul style="list-style-type: none"> • Несбалансированность белья. 	<ul style="list-style-type: none"> • Проверьте загрузку машины бельем и снова запустите программу отжима.
Неудовлетворительный результат стирки.	<ul style="list-style-type: none"> • Степень загрязнения не соответствует выбранной программе. • Недостаточное количество моющего средства. • Превышена максимальная загрузка. • Белье неравномерно распределено в барабане. 	<ul style="list-style-type: none"> • Выберите другую программу. • Выберите моющее средство в соответствии со степенью загрязнения и рекомендациями производителя. • Уменьшите загрузку. • Расправьте белье.
Остатки стирального порошка на белье.	<ul style="list-style-type: none"> • Нерастворимые частицы моющего средства могут оставаться на белье в виде белых пятен. 	<ul style="list-style-type: none"> • Выполните дополнительное полоскание. • Попробуйте счистить следы с сухого белья щеткой. • Используйте другое моющее средство.
Серые пятна на белье.	<ul style="list-style-type: none"> • Вызваны воздействием жиров, таких как масла, кремы или мази. 	<ul style="list-style-type: none"> • Подготовьте белье к стирке с помощью специального очистителя.

i **Примечание: образование пены**

Если при выполнении цикла отжима образуется слишком много пены, двигатель остановится, и в течение 90 секунд будет работать сливной насос. При трехкратном получении неудовлетворительных результатов при выполнении этой процедуры удаления пены программа остановится без выполнения отжима.

Если сообщения об ошибках появляются даже после принятых мер, выключите машину, отключите электропитание и обратитесь в службу поддержки клиентов.

9.4 В случае сбоя электропитания

Сохраняется текущая программа и ее настройки. После восстановления электропитания работа возобновляется.

Если сбой в электропитании произойдет во время выполнения программы, дверь будет заблокирована механически. Если необходимо извлечь белье, уровень воды не должен быть виден в стеклянную дверцу. – Опасность ошпаривания! Уменьшите уровень воды (см. раздел «Фильтр насоса»). После этого потяните за рычаг (A), находящийся за сервисной крышкой (Рис. 9-1), пока дверца не разблокируется с легким щелчком. После этого закрепите все детали.

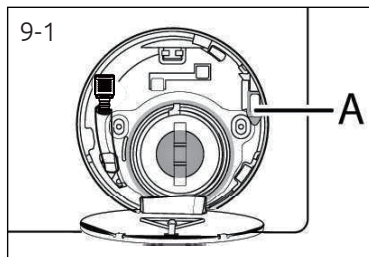

i Когда стиральная машина находится в безопасном для пользователя состоянии (уровень воды ниже смотрового люка на определенное расстояние, температура бака ниже 55 °C, внутренний бак не вращается), можно открыть дверцу машины.

10.1 Подготовка

- ▶ Извлеките стиральную машину из упаковки.
- ▶ Удалите весь упаковочный материал, включая основание из полистирола, и уберите его в недоступное для детей место. При открытии упаковки на пластиковом пакете и дверце можно увидеть капли воды. Это нормальное явление, вызванное заводскими испытаниями с использованием воды.



Примечание: утилизация упаковки

Храните все упаковочные материалы в недоступном для детей месте и утилизируйте их безопасным для окружающей среды образом.

10.2 ДОПОЛНИТЕЛЬНО: Установите шумоподавляющие прокладки

1. Открыв термоусадочную упаковку, вы обнаружите четыре шумоподавляющие прокладки. Они используются для подавления шума (Рис. 10-1).
2. Положите стиральную машину на бок отверстием порта вверх, нижней стороной к оператору (Рис. 10-2).
3. Выньте шумоподавляющие прокладки и удалите двустороннюю клейкую защитную пленку с нижней части машины; шумоподавляющие прокладки располагаются под корпусом стиральной машины в местах, показанных на Рис. 10-3 (две длинные прокладки – в позициях 1 и 3, две короткие прокладки – в позициях 2 и 4). В заключение поставьте машину снова в вертикальное положение.

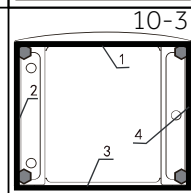
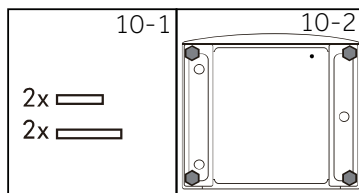

Полезная информация:

Шумоподавляющие прокладки являются опцией, они могут помочь снизить шум. При желании их можно установить.

10.3 Удаление транспортировочных болтов

Транспортировочные болты предназначены для крепления антивибрационных компонентов внутри машины во время транспортировки, чтобы предотвратить внутренние повреждения.

1. Снимите 4 транспортировочных болта на задней стенке и выньте пластиковые проставки (Рис. 10-4 и 10-5).
2. Вставьте заглушки в находящиеся слева отверстия (Рис. 10-6 и 10.7).

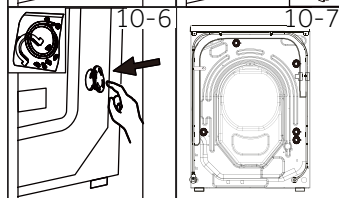
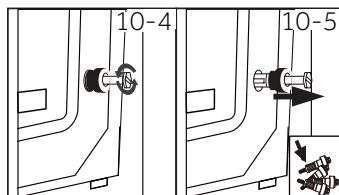



Примечание: храните в надежном месте

Храните транспортировочные болты в надежном месте для последующего использования. Перед каждым перемещением машины устанавливайте эти болты.

10.4 Перемещение машины

Если стиральную машину необходимо переместить в другое место, заново установите транспортировочные болты, чтобы предотвратить повреждения. Их установка происходит в обратном порядке.

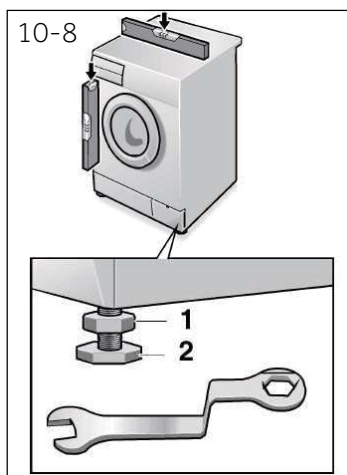

10.5 Выравнивание машины

Отрегулируйте все ножки (Рис. 10-8) до достижения абсолютно горизонтального положения. Это минимизирует вибрации и, следовательно, шум во время работы. Этим также снижается износ. Для выравнивания рекомендуется использовать спиртовой уровень. Пол должен быть максимально устойчивым и ровным.

1. Ослабьте контргайку (1) с помощью гаечного ключа.
2. Отрегулируйте высоту вращением ножки (2).
3. Затяните контргайку (1) на корпус.

10.6 Подключение слива воды

Присоедините шланг для слива воды к трубопроводу надлежащим образом. Верхняя точка шланга должна находиться на уровне от 80 до 100 см выше нижней границы машины! По возможности всегда закрепляйте сливной шланг в зажиме на задней панели машины.



ПРЕДУПРЕЖДЕНИЕ!

- ▶ Используйте для подключения только прилагаемый комплект шлангов.
- ▶ Никогда не используйте старые комплекты шлангов!
- ▶ Подсоединяйте шланг только к источнику холодной воды.
- ▶ Перед подсоединением проверьте чистоту и прозрачность воды.

Возможны следующие варианты подключения:

10.6.1 Слив из шланга в раковину

- ▶ Подвесьте сливной шланг с помощью U-образной опоры на край раковины подходящего размера (Рис. 10-9).
- ▶ Примите надлежащие меры для предотвращения соскальзывания U-образной опоры.

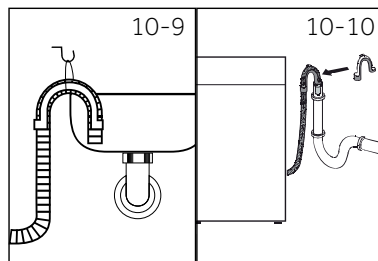

10.6.2 Слив из шланга в канализацию

- ▶ Внутренний диаметр трубы стояка с вентиляционным отверстием должен быть не менее 40 мм.
- ▶ Вставьте сливной шланг в канализационную трубу на 80–100 мм.
- ▶ Подсоедините U-образную опору и надежно закрепите ее (Рис. 10-10).

10.6.3 Слив из шланга в сливное соединение раковины

- ▶ Подсоединение шланга должно располагаться выше сифона.
- ▶ Соединение патрубка обычно закрыто накладкой (A). Для обеспечения нормальной работы ее необходимо удалить (Рис. 10-11).
- ▶ Закрепите сливной шланг хомутом.

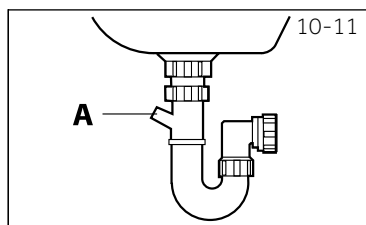

ВНИМАНИЕ!

- ▶ Сливной шланг не следует погружать в воду. Он должен быть надежно закреплен и герметичен. Если сливной шланг положен на землю, или если труба находится на высоте менее 80 см, стиральная машина будет постоянно сливать воду во время наполнения (автоматический слив).
- ▶ Не допускается удлинять сливной шланг. При необходимости свяжитесь со Службой послепродажного обслуживания.

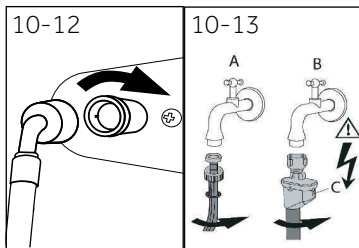

10.7 Соединение подачи воды

Убедитесь, что прокладки вставлены.

1. Подсоедините наливной шланг изогнутым концом к машине (Рис. 10-12). Затяните винтовое соединение от руки.
2. Другой конец шланга подсоединяется к крану подачи воды с резьбой 3/4» (Рис. 10-13).



Примечание: система защиты от протечки воды «aqua-stop»

Некоторые модели оборудованы наливным шлангом с системой защиты от протечки воды – «aqua-stop» (В). Система защиты от протечки предохраняет от повреждений, вызванных водой, автоматически отключая подачу воды в случае повреждения шланга. На ее срабатывание указывает красный индикатор (С). Такой шланг необходимо заменить.

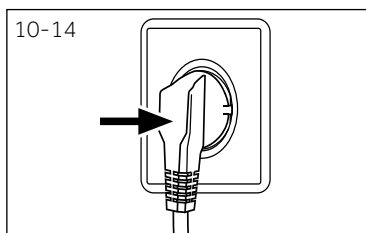

10.8 Подключение к электрической сети

Перед каждым подключением проверяйте следующее:

- ▶ источник питания, розетка и предохранитель соответствуют заводской табличке.
- ▶ розетка заземлена, многоразветвители или удлинители не используются.
- ▶ вилка и розетка строго соответствуют друг другу.

Вставьте вилку в розетку (Рис. 10-14).



ПРЕДУПРЕЖДЕНИЕ!

- ▶ Всегда убеждайтесь в том, что все соединения (шланг электропитания, слива и подачи воды) плотные, сухие и не пропускают воду!
- ▶ Следите за тем, чтобы эти части не были раздавлены, перегнуты или скручены.
- ▶ Если шнур питания поврежден, то во избежание опасности его необходимо заменить. Эта работа должна выполняться сервисным агентом (см. гарантийный талон).

11.1 Технические характеристики

Название или торговая марка поставщика	Haier
Идентификатор модели поставщика	HW100-BD14378, HW100-BD14378S
Номинальная вместимость (кг)	10
Класс энергоэффективности	A+++
Годовое потребление электроэнергии (кВт•ч/год) ¹⁾	138
Расход электроэнергии при стирке по стандартной программе «Хлопок» при температуре 60 °С и полной загрузке (кВт•ч/цикл)	0,62
Расход электроэнергии при стирке по стандартной программе «Хлопок» при температуре 60 °С и частичной загрузке (кВт•ч/цикл)	0,63
Расход электроэнергии при стирке по стандартной программе «Хлопок» при температуре 40 °С и частичной загрузке (кВт•ч/цикл)	0,58
Взвешенная потребляемая мощность в выключенном состоянии (Вт)	0,45
Взвешенная потребляемая мощность в режиме «Оставлено включенным» (Вт)	0,50
Годовое потребление воды (л/год) ²⁾	9900
Класс эффективности режима отжима/сушки ³⁾	B
Макс. частота вращения барабана при отжиме (об/мин) ⁴⁾	1330
Остаточное содержание влаги (%) ⁴⁾	53
Стандартная программа «Хлопок» при температуре 60 °С ⁵⁾	◊ Хлопок+ ◊ 60 °С + 1400 об/мин + Стирка (Выкл) + Ополаск. (Выкл)
Стандартная программа «Хлопок» при температуре 40 °С ⁵⁾	◊ Хлопок+ ◊ 40 °С + 1400 об/мин + Стирка (Выкл) + Ополаск. (Выкл)
Время выполнения программы «Хлопок» при температуре 60 °С и полной загрузке (мин)	285
Время выполнения программы «Хлопок» при температуре 60 °С и частичной загрузке (мин)	285
Время выполнения программы «Хлопок» при температуре 40 °С и частичной загрузке (мин)	280
Продолжительность нахождения в режиме «Оставлено включенным» (Т1, мин) ⁶⁾	3
Передаваемый по воздуху шум (стирка/отжим) в (дБ(А)) отн. 1 пВт ⁷⁾	52/68
Тип	отдельностоящая

- 1) На основании 220 стандартных циклов стирки по программе «Хлопок+» при 60 °С и «Хлопок+» при 40 °С при полной и частичной загрузке, а также потребления в энергосберегающих режимах. Фактическое потребление энергии зависит от того, как используется стиральная машина.
- 2) На основании 220 стандартных циклов стирки по программе «Хлопок+» при 60 °С и «Хлопок+» при 40 °С при полной и частичной загрузке. Фактическое потребление воды зависит от того, как используется стиральная машина.
- 3) Класс G является наименее эффективным, а класс А – наиболее эффективным.
- 4) На основании стандартной программы «Хлопок+» при 60 °С с полной загрузкой и стандартной программы «Хлопок+» при 40 °С с частичной загрузкой.
- 5) «Стандартная программа стирки хлопка при 60 °С» и «стандартная программа стирки хлопка при 40 °С» являются стандартными программами стирки, к которым относится информация на этикетке и в справочном листке технических данных. Они подходят для отстирывания средних загрязнений хлопчатобумажного белья и наиболее эффективны с точки зрения совокупного потребления электроэнергии и воды.
- 6) В случае наличия системы управления электроэнергией.
- 7) Определение уровня шума: ◊ Хлопок+ ◊ 30 °С + 1400 об/мин + Стирка (Выкл) + Ополаск. (Выкл).

11.2 Дополнительные технические характеристики

Название модели	HW100-BD14378 HW100-BD14378S
Размеры (ВхШхГ), мм	850x595x508
Напряжение, В	220–240 В перем. тока, 50 Гц
Сила тока, А	10
Макс. мощность, Вт	2000
Давление воды, МПа	$0,03 \leq P \leq 1$
Масса нетто, кг	69

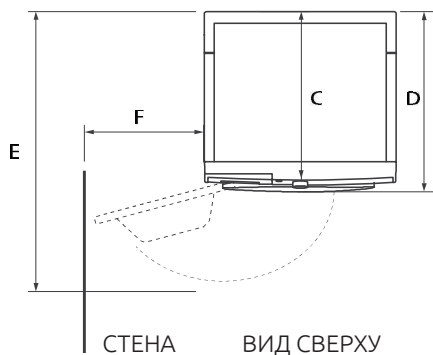
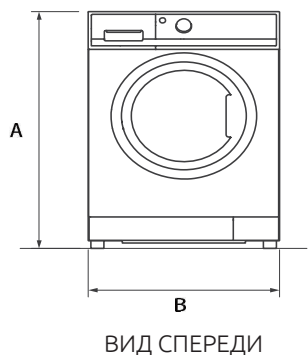

ГАБАРИТЫ ИЗДЕЛИЯ	HW100-BD14378/HW100-BD14378S
A Габаритная высота изделия, мм	850
B Габаритная ширина изделия, мм	595
C Габаритная глубина изделия (До главной панели управления), мм	508
D Габаритная глубина изделия, мм	583
E Глубина открытой двери, мм	1045
F Минимальный зазор между дверью и прилегающей стеной, мм	300

Примечание: Точная высота стиральной машины зависит от того, насколько далеко от основания машины выдвинуты ножки. Пространство, в котором вы устанавливаете стиральную машину, должно быть как минимум на 40 мм шире и на 20 мм глубже ее габаритов.

Служба поддержки клиентов

Мы рекомендуем обращаться в службу поддержки клиентов компании Haier, а также использовать оригинальные запасные части. Если у вас возникли проблемы с вашей бытовой техникой, пожалуйста, сначала изучите раздел «Устранение неисправностей»

Если вы не нашли решения проблемы, пожалуйста, обратитесь:

— к вашему официальному дилеру или

— в наш колл-центр:

8-800-250-43-05 (РФ),

8-10-800-2000-17-06 (РБ),

— на сайт www.haier-europe.com, где вы можете оставить заявку на обслуживание, а также найти ответы на часто задаваемые вопросы.

Обращаясь в наш сервисный центр, пожалуйста, подготовьте следующую информацию, которую вы можете найти на паспортной табличке и в чеке:

Модель _____

Серийный номер _____

Дата продажи _____



Также, пожалуйста, проверьте наличие гарантии и документов о продаже.

Важно! Отсутствие на стиральной машине серийного номера делает невозможной для Производителя идентификацию стиральной машины и, как следствие, ее гарантийное обслуживание. Запрещается удалять со стиральной машины заводские идентифицирующие таблички. Отсутствие заводских табличек может стать причиной отказа выполнения гарантийных обязательств.

В настоящий документ могут быть внесены изменения без предварительного уведомления.

Производитель оставляет за собой право вносить изменения в конструкцию и комплектацию изделия без дополнительного уведомления.

Перевозить и хранить продукт необходимо в заводской упаковке, согласно указанным на ней манипуляционным знакам.

При погрузке, разгрузке и транспортировке соблюдайте осторожность.

Условия транспортировки и хранения должны обеспечивать защиту продукта от атмосферных осадков и механических повреждений.

ГАРАНТИЙНЫЕ УСЛОВИЯ

Уважаемый покупатель!

Корпорация Haier, находящаяся по адресу: Room S401, Haier Brand building, Haier Industry park, Hi-tech Zone, Laoshan District, Qingdao, Китай, благодарит Вас за Ваш выбор, гарантирует высокое качество и безупречное функционирование данного изделия при соблюдении правил его эксплуатации. Официальный срок службы на бытовые стиральные машины, предназначенные для использования в быту, составляет 7 лет со дня передачи изделия конечному потребителю. Учитывая высокое качество продукции, фактический срок службы может значительно превышать официальный. Рекомендуем по окончании срока службы обратиться в Авторизованный сервисный центр для проведения профилактических работ и получения рекомендаций. Вся продукция изготовлена с учетом условий эксплуатации и соответствует требованиям технических регламентов Евразийского экономического (Таможенного) союза.

Во избежание недоразумений, убедительно просим Вас при покупке внимательно изучить эксплуатационную документацию, условия гарантийных обязательств. Данное изделие представляет собой технически сложный товар бытового назначения. Если купленное Вами изделие требует специальной установки и подключения, настоятельно рекомендуем Вам обратиться к Авторизованному сервисному центру Haier.

Корпорация Haier подтверждает принятие на себя обязательств по удовлетворению требований потребителей, установленных действующим законодательством о защите прав потребителей, иными нормативными актами в случае обнаружения недостатков изделия. Однако Корпорация Haier оставляет за собой право отказать как в гарантийном, так и дополнительном сервисном обслуживании изделия в случае несоблюдения изложенных ниже условий.

Условия гарантийного и дополнительного сервисного обслуживания

Корпорация Haier устанавливает гарантийный срок 12 месяцев со дня передачи товара потребителю и производит дополнительное сервисное обслуживание в течение 36 месяцев со дня передачи товара потребителю. На мотор стиральной машины с прямым приводом распространяется пожизненная гарантия*. Во избежание возможных недоразумений, сохраняйте в течение срока службы документы, прилагаемые к изделию при его продаже (товарный чек, кассовый чек, эксплуатационная документация). Дополнительное сервисное обслуживание изделия — бесплатное для потребителя устранение недостатков изделия, возникших по вине Изготовителя. Данная услуга оказывается только при предъявлении владельцем изделия товарного и кассового чеков, иных документов, подтверждающих факт покупки изделия.

Гарантийное обслуживание производится исключительно Авторизованными сервисными центрами Haier. Полный список Авторизованных сервисных центров вы можете узнать в Информационном центре Haier по телефону:

8-800-250-43-05 — для Потребителей из России (бесплатный звонок из регионов России)
8-10-800-2000-17-06 — для Потребителей из Беларуси (бесплатный звонок из регионов Беларуси)

или на сайте: www.haier-europe.com или сделав запрос по электронной почте: help@haieronline.ru.
Данные Авторизованных сервисных центров могут быть изменены, за справками обращайтесь в Информационный центр Haier.

Гарантийное и дополнительное сервисное обслуживание не распространяется на изделия, недостатки которых возникли вследствие:

- нарушения потребителем условий и правил эксплуатации, хранения и/или транспортировки товара;
- неправильной установки и/или подключения изделия;
- нарушения технологии работ с холодильным контуром и электрическими подключениями, как и привлечение к монтажу Изделия лиц, не имеющих соответствующей квалификации, подтвержденной документально;
- отсутствия своевременного технического обслуживания Изделия в том случае, если этого требует эксплуатационная документация;
- избыточного или недостаточного давления в водопроводной сети;
- применения моющих средств, несоответствующих данному типу изделия, а также превышения рекомендуемой дозировки моющих средств;
- использования изделия в целях, для которых оно не предназначено;
- действий третьих лиц: ремонт или внесение несанкционированных изготовителем конструктивных или схемотехнических изменений неуполномоченными лицами;
- отклонений от стандартов и норм питающих сетей;
- действия непреодолимой силы (стихия, пожар, молния т. п.);
- несчастных случаев, умышленных или неосторожных действий потребителя или третьих лиц;
- если обнаружены повреждения, вызванные попаданием внутрь изделия посторонних предметов, веществ, жидкостей, насекомых, продуктов жизнедеятельности насекомых;

Гарантийное и дополнительное сервисное обслуживание не распространяется на следующие виды работ:

- установка и подключение изделия на месте эксплуатации;
- инструктаж и консультирование потребителя по использованию изделия;
- очистка изделия снаружи либо изнутри.

Гарантийному и дополнительному сервисному обслуживанию не подлежат нижеперечисленные расходные материалы и аксессуары:

- фильтры, шланги для подвода /слива воды для стиральных и посудомоечных машин;
- документация, прилагаемая к изделию.

Периодическое обслуживание изделия (замена фильтров и т. д.) производится по желанию потребителя за дополнительную плату.

Важно! Отсутствие на приборе серийного номера делает невозможной для Изготовителя идентификацию прибора и, как следствие, его гарантийное обслуживание. Запрещается удалять с прибора заводские идентифицирующие таблички.

Повреждение или отсутствие заводских табличек может стать причиной отказа выполнения гарантийных обязательств.

*мотор стиральной машины с прямым приводом состоит из ротора и статора. Исправление любого производственного дефекта мотора в течение неограниченного периода времени.

Haier өнімін сатып алғаныңыз үшін алғыс білдіреміз.

Бұл бұйымды пайдалану алдында нұсқаулықты мұқият оқыңыз. Нұсқаулықтарда бұйымды пайдаланудан максималдық пайда алуға көмектесетін және оны қауіпсіз және дұрыс орнату, пайдалану және қызмет көрсетуді қамтамасыз ететін маңызды ақпарат бар.

Бұл нұсқаулықты аспапты қауіпсіз және дұрыс пайдалану үшін оны әрдайым пайдалана алуыңыз үшін ыңғайлы қол жетімді жерде сақтаңыз.

Егер сіз бұйымды сату туралы, көшкен кезде оны үйдің жаңа иесіне қалдыру немесе беру туралы шешім қабылдасаңыз, жаңа иесі бұйымды пайдалану ережелерімен және қауіпсіздік техникасымен таныса алу үшін осы нұсқаулықты беріңіз.

Шартты белгілер



Ескерту! – Қауіпсіздік техникасы бойынша маңызды ақпарат



Жалпы ақпарат пен кеңестер



Экологиялық ақпарат

Кәдеге жарату



Қоршаған орта мен адамзат денсаулығын қорғауға көмектесіңіз. Қайта өңдеуге жіберу үшін қаптаманы сәйкес контейнерлерге орналастырыңыз. Электрлік және электрондық құрылғылардың қалдықтарын қайда өңдеуді іске асыруға көмектесеңіз. Осы таңбамен белгіленген құрылғыларды тұрмыстық қалдықтармен бірге тастамаңыз. Бұйымды екіншілік шикізатты қайта өңдеу бойынша жергілікті кәсіпорынға беріңіз немесе муниципалды басқармаға қайтарыңыз.



ЕСКЕРТУ!

Жарақат алу немесе тұншығу қаупі!

Бұйымды электр желісінен ажыратыңыз. Желілік кабельді кесіп алып, қайта өңдеуге жіберіңіз. Балалар мен үй жануарлары бұйымның ішінде қамалып қалмауы үшін есік бекіткіштерін шешіңіз.

1. Қауіпсіздік техникасы ережелері.....	4
2. Бұйымның сипаттамасы.....	7
3. Басқару панелі.....	8
4. Бағдарламалар.....	11
5. Ресурстарды тұтыну.....	12
6. Күнделікті пайдалану.....	13
7. Экологиялық жуу.....	18
8. Күтім және тазалау.....	19
9. Ақаулықтарды іздеу және жою.....	22
10. Орнату.....	25
11. Техникалық деректер.....	29
12. Клиенттерді қолдау қызметі.....	31

Машинаны бірінші қосу алдында қауіпсіздік бойынша келесі ұсыныстармен танысыңыз:



НАЗАР АУДАРЫҢЫЗ!

Бірінші пайдаланар алдында

- ▶ Тасымалдау кезінде алынған ешқандай бүлінуі жоқ екеніне көз жеткізіңіз.
- ▶ Барлық тасымалдау бұрандалары шешілгеніне көз жеткізіңіз.
- ▶ Барлық қаптамаларды алып тастаңыз және оны балалардың қолы жетпейтін жерде сақтаңыз.
- ▶ Машинаны салмағы үлкен болғандықтан онымен барлық манипуляцияларды кемінде екі адам орындауы керек.

Күнделікті пайдалану

- ▶ Бұл машинаны 8 жастан асқан балалар, сондай-ақ дене, сенсорлық немесе ақыл-ой қабілеттері шектеулі немесе тәжірибесі мен білімі жеткіліксіз адамдар, егер олар қадағалауда болса немесе машинаны қауіпсіз пайдалану туралы нұсқаулар берілсе және олар ықтимал қауіптерді түсінсе, пайдалана алады.
- ▶ 3 жасқа дейінгі балалардың машинаның жанында қараусыз болуына жол бермеңіз.
- ▶ Балаларға құрылғымен ойнауға тыйым салынады.
- ▶ Балалардың немесе үй жануарларының машинаға жақындауына рұқсат бермеңіз, егер оның есігі ашық болса.
- ▶ Жуғыш құралдарды балалардың қолы жетпейтін жерде сақтаңыз.
- ▶ Сыдырма ілгекті жабыңыз, бауларды байлаңыз және киімдердің шырмалуының алдын алу үшін ұсақ заттарды алып тастаңыз. Қажет болғанда жууға арналған арнайы дорба немесе торды пайдаланыңыз.
- ▶ Машинаға сулы немесе ылғалды қолмен жанасуға немесе сіз жалаң аяқ, ал қолыңыз немесе аяғыңыз су немесе ылғалды болған кезде машинаны пайдалануға тыйым салынады.
- ▶ Машинаны жұмыс кезінде немесе жұмыс аяқталғаннан кейін ылғалдың булануы мүмкіндігін қамтамасыз ету үшін жұмыс кезінде немесе одан кейін жаппаңыз және қандай да бір қаппен жаппаңыз.
- ▶ Машинаға ауыр заттарды немесе жылу не ылғал көздерін орналастыруға тыйым салынады.
- ▶ Жеңіл тұтанатын құралдарды немесе құрғақ тазалауға арналған құралдарды машинаға тікелей жақын жерде пайдалануға және сақтауға тыйым салынады.
- ▶ Жеңіл тұтанатын аэрозольдарды машинаға тікелей жақын жерде пайдалануға тыйым салынады.
- ▶ Машинада еріткіштермен өңделген киімдерді алдын ала ауада кептірмей жууға тыйым салынады.

**НАЗАР АУДАРЫҢЫЗ!****Күнделікті пайдалану**

- ▶ Ғимаратта жанғыш зат болған жағдайда қуат көзі бауын электрлік розеткадан алмаңыз және оған вилканы салмаңыз.
- ▶ Кеукеті рәзіңкені немесе губка тәріздес материалдарды ыстықтай жууға тыйым салынады.
- ▶ Ұнмен ластанған киімді жууға тыйым салынады.
- ▶ Жуудың кез келген процессі барысында жуғыш құралдарға арналған жылжымалы контейнерді ашуға тыйым салынады.
- ▶ Жуу кезінде есіктерге жанасуға тыйым салынады, себебі ол қызып кетуі мүмкін.
- ▶ Судың деңгейі жүктегіш астаудың жиегінен жоғары екені көрініп тұрса, машинаның есігін ашуға тыйым салынады.
- ▶ Есікті күштеп ашуға тырыспаңыз. Есік өздігінен бұғатталу құрылғысымен жабдықталған және жуу циклі аяқталғаннан кейін өздігінен бұғаттан шығады.
- ▶ Әрбір жуу бағдарламасын орындағаннан кейін және оған профилактикалық күту бойынша кез келген әрекетті іске асыру алдында машинаны өшіріңіз, сонымен қатар электр энергиясын үнемдеу және қауіпсіздік мақсаттарында машинаны электр желісінен ажыратыңыз.
- ▶ Бұйымды розеткадан ажыртақанда қуат беру баусымынан емес, вилкадан ұстаңыз.

Күтім және техникалық қызмет көрсету/тазалау

- ▶ Егер құрылғыны тазалау немесе оны күту бойынша әрекеттер орындалып жатса, балалардың бақылауда екеніне көз жеткізіңіз.
- ▶ Профилактикалық күтім бойынша қандай да бір әрекеттерді іске асырмас бұрын машинаны электр желісінен ажыратыңыз.
- ▶ Жағымсыз иістердің пайда болуының алдын алу шін тиеу астауының тесігінің төменгі бөлігін таза ұстаңыз және машина пайдаланылмаған кезде есік пен жуғыш құралдарға арналған контейнерін ашық қалдырыңыз.
- ▶ Бұйымды тазалау үшін су бүріккіш немесе буды пайдалануға тыйым салынады.
- ▶ Қауіптің алдын алу үшін зақымдалған қуат сымын тек өндіруші, оның қызмет көрсету агенті немесе соған ұқсас біліктілігі бар тұлғалар ауыстыруы керек.
- ▶ Машинаны өздігіңізден жөндеуге тырыспаңыз. Жөндеу қажет болған жағдайда біздің клиенттерді қолдау қызметімен байланысыңыз.

Орнату

- ▶ Машинаны жақсы желдетілетін жерде орналастырған дұрыс. Есігін толық ашуға мүмкіндік беретін күйді қамтамасыз етіңіз.
- ▶ Машинаны ғимараттан тыс жерде жоғары ылғалдылық жағдайларында немесе оған су тиюі мүмкін орындарда, мысалы шұңғылшаның астында немесе оның жанында орналастырмаңыз. Машинаға су тиген жағдайда электрлік қуат көзін өшіріңіз және машинаның табиғи түрде кебуін күтіңіз.



НАЗАР АУДАРЫҢЫЗ!

Орнату

- ▶ Машинаны тек 5 °С-тан жоғары температурада орнатыңыз немесе қолданыңыз.
- ▶ Машинаны тікелей кілемге, қабырғаға жақын жерде немесе жиһаздың жанында орнатуға тыйым салынады.
- ▶ Машинаны тікелей күн сәулесі түсетін жерге немесе жылу көздеріне (пештер, жылытқыштар сияқты) жақын жерде орнатпаңыз.
- ▶ Зауыттық тақтайшадағы көрсетілген электр сипаттамалары электрлік қуат көзінің сипаттамаларына сәйкес келетініне көз жеткізіңіз. Сәйкес келмеген жағдайда электриктің көмегіне жүгініңіз.
- ▶ Үштіктер мен ұзартқыш кабельдерді пайдалануға тыйым салынады.
- ▶ Құрылғымен бірге берілген қуат көзі кабелі мен шланг жинағын ғана пайдаланыңыз.
- ▶ Электр кабелі мен вилканың зақымданбауын бақылаңыз. Зақымдалған жағдайда ауыстыру үшін электрикке жүгініңіз.
- ▶ Машинаны қуаттандыру үшін машина орнатылғаннан кейін оңай қол жеткізуге болатын жерге тұйықталған жеке электр розеткасын пайдаланыңыз. Машина міндетті түрде жерге тұйықталған болуы тиіс.
- ▶ Құбырлық жалғағыштарды сенімділікке және ағып кетудің жоқтығына тексеріңіз.

Мақсаты бойынша пайдалану

Бұл бұйым кір жуатын машинада жууға болатын киімдерді жуу үшін ғана арналған. Барлық жағдайларда киім жапсырмаларындағы күтім нұсқауларын орындау керек. Кір жуғыш машина тек үй ішінде тұрмыстық қолдануға арналған. Ол коммерциялық немесе өнеркәсіптік пайдалануға арналмаған.

Құрылғының құрылымына өзгертуге енгізуге жол берілмейді. Мақсаты бойынша пайдаланбау қауіпті жағдайларға алып келуі және барлық кепілдіктердің күшін жоюы мүмкін.



Ескертпе:

Техникалық өзгерістерге және әртүрлі модельдердің болуына байланысты келесі тараулардағы суреттер сіздің моделіңізден өзгеше болуы мүмкін.

2.1 Кір жуатын машинаны суреті

Алдыңғы жақтан суреті (2-1 сурет):

Артқы жағынан түрі (2-2 сурет):

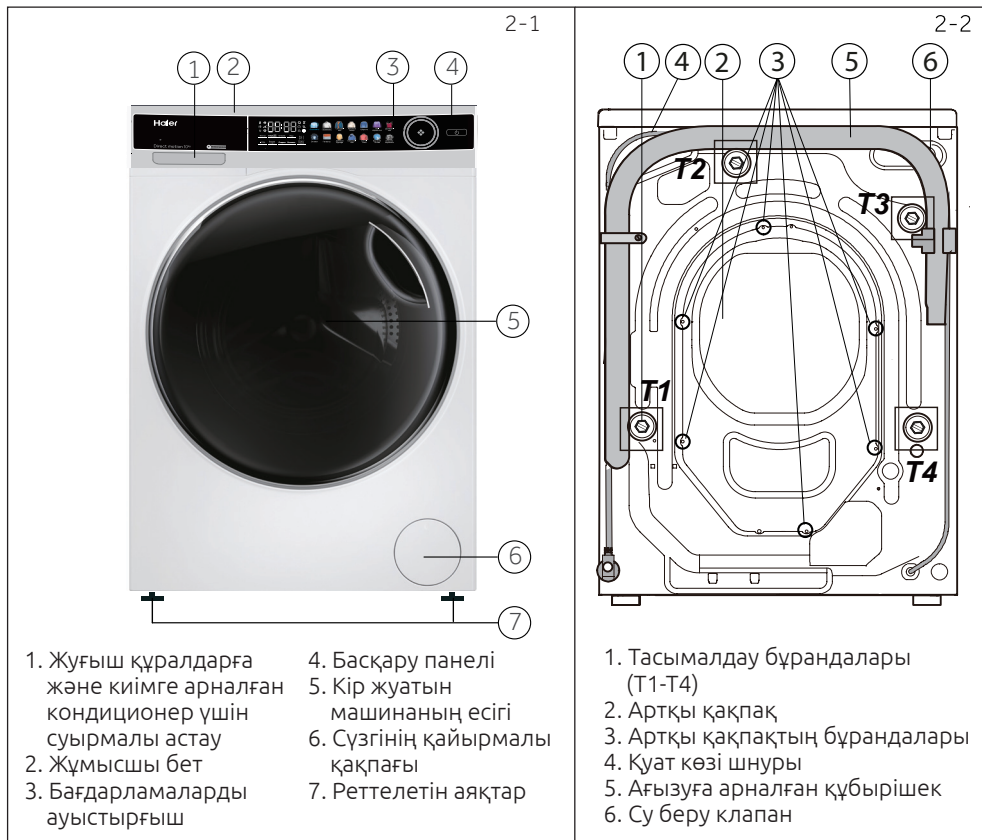

2.2 Қосымша жабдықтар

Осы тізімге сәйкес қосымша керек-жарақтар мен әдебиеттерді тексеріңіз (2-3 сурет):

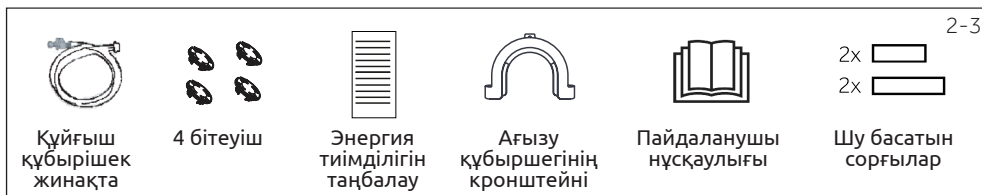

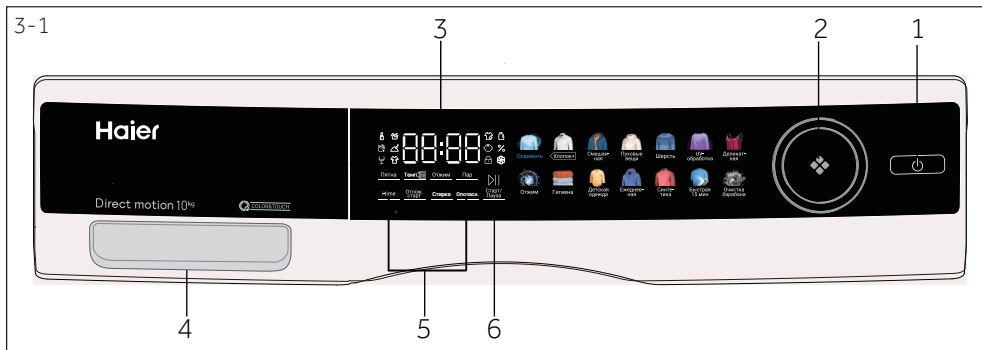

- 1. Қуат көзі батырмасы
- 2. Бағдарламаларды ауыстырғыш
- 3. Дисплей
- 4. Жуғыш құралдарға және киімге арналған кондиционер үшін суырмалы астау
- 5. Функционалдық батырмалар
- 6. «Старт/Пауза» батырмасы

i Ескерту: дыбыстық дабыл

Дыбыстық сигнал келесі жағдайларда беріледі:

- ▶ батырмаларды басқанда
- ▶ бағдарламаның соңында
- ▶ бағдарламаның ауыстырып қосқышын бұрғанда
- ▶ ақаулық болған жағдайда

Дыбыстық сигналды қажет болған жағдайда өшіруге болады, «Күнделікті пайдалану» бөлімін қараңыз (17-бет, 6.13-тармақ).

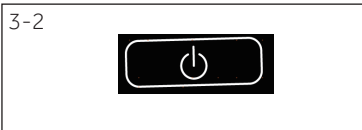

3.1 Қуат көзі батырмасы

Осы батырмаға басқан кезде (3-2 сурет) дисплей қосылады, «Старт/Пауза» батырмасының индикаторы жыпылықтай бастайды. Батырманы екі секунд бойы басқан кезде дисплей өшеді. Егер панельдің ешбір элементі немесе бағдарлама белсендірілген болмаса, машина біраз уақыттан кейін автоматты түрде өшеді.

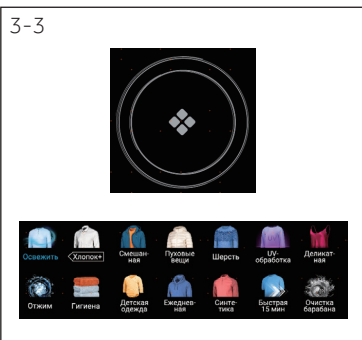

3.2 Бағдарламаларды ауыстырып қосқыш

Тұтқаны айналдыру арқылы (3-3 сурет) 14 бағдарламаның бірін таңдауға болады, бұл ретте сәйкес жарық диодты индикатор жанады және дисплейде оның әдепкі күйі бойынша баптаулары пайда болады.

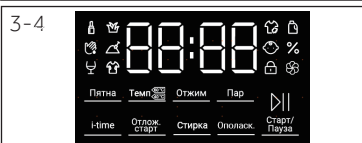

3.3 Дисплей

Дисплейде (3-4 сурет) келесі ақпарат пайда болады:

- ▶ Жуудың ұзақтығы
- ▶ Аяқталған уақыты бойынша кейінге қалтырылған іске қосу
- ▶ Қателер коды және қызмет көрсету бойынша ақпарат
- ▶ Функционалдық батырмалар және «Старт/Пауза» батырмасы

3.4 Жуғыш құралдарға арналған суырма астау

Суырма астауды ашып, келесі бөлшектерді көруге болады (3-5 сурет):

1. Жууға арналған, сұйық жуғыш құралға арналған негізгі ойық.
2. Кондиционерге арналған ойық.
3. Кір жуатын ұнтаққа арналған ойық.
4. Бекіткіш ойық: суырма ойықты алу үшін оны төмен басыңыз.

Жуғыш құралдардың типтері бойынша ұсыныстар жуудың әртүрлі температурасы үшін жарамды.

Жуғыш құралды пайдалану бойынша нұсқаулықты қараңыз (11-бет).

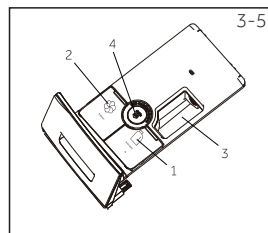

3.5 Функционалдық батырмалар

Функционалдық батырмалар (3-6 сурет) таңдалған бағдарламаны іске қосу алдында қосымша қызметтерді қосу қызметін атқарады. Басқару панелінде сәйкес индикаторлар көрінеді.

Құрылғы өшірілгенде немесе жаңа бағдарлама орнатылғанда, барлық опциялар өшіріледі.

Егер батырмада қызметтің бірнеше нұсқалары болса, қажетті нұсқаны батырмаларды ретімен басу арқылы таңдауға болады.



Ескерту: зауыттық баптаулар

Жақсы нәтижелерге қол жеткізу үшін Naieg-дің әрбір бағдарламасында әдепкі күйі бойынша белгілі баптаулар бар. Арнайы талаптар жоқ болған жағдайда әдепкі күйі бойынша баптауларды пайдалану ұсынылады.

3.5.1. «Темп» функционалдық батырмасы

Бұл батырма (3-7 сурет) жуу бағдарламасында температураны өзгерту үшін пайдаланылады. Егер мәні көрінбейтін болса, су қызбайтын болады.

3.5.2. «Отжим» функционалдық батырмасы

Бұл батырма (3-8 сурет) жуу бағдарламасында сығу жылдамдығын өзгерту немесе таңдау үшін пайдаланылады. Егер мәні жанбайтын болса («» көрінеді), сығу циклі орындалмайды.

3.5.3. «Пар» функционалдық батырмасы

Бұл батырма (3-9 сурет) бумен жуу режимін таңдау үшін пайдаланылады. Бұл бағдарламаны таңдаған кезде таңдалған бағдарламаның температурасы әдепкі күйі бойынша пайдаланылады. Бумен жуу қызметін пайдаланған кезде белгі жанады. Бұл қызмет кейбір бағдарламалар үшін қол жетімді емес.

3.5.4. «i-time» функционалдық батырмасы

Бұл функция жуудың әртүрлі уақытын белсендіруге мүмкіндік береді (3-10 сурет). Барлық бағдарламалар бұл функцияны таңдауға мүмкіндік бермейді. Осы қызметті таңдауға мүмкіндік беретін бағдарламаларға қатысты 11-бетті қараңыз.

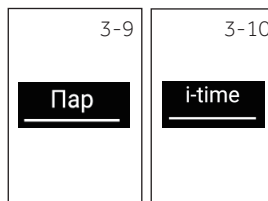

3-11

**Отлож.
старт**

3.5.5 «Отлож. старт» функционалдық батырмасы

Бұл батырма (3-11 сурет) кейінге шегеру арқылы бағдарламаны іске қосу үшін пайдаланылады. Аяқталу уақытының кідірісін 0,5-тен 24 сағатқа дейін 30 минуттық қадаммен орнатуға болады (аяқталу уақыты бағдарламаның бастапқы уақытынан ұзағырақ болады). Мысалы, дисплейдегі 6:30 таңбалары бағдарлама циклінің 6 сағат 30 минуттан кейін аяқталатынын білдіреді. Кейінге шегерілген стартты қосу үшін «Старт/Пауза» батырмасына басыңыз. Бұл қызмет кейбір бағдарламалар үшін қол жетімді емес.



Ескерту: сұйық жуғыш құрал

Сұйық жуғыш затты пайдаланған кезде жуудың аяқталуы уақытын тежеуді белсендіру ұсынылмайды.

3-12

Стирка

3.5.6 «Стирка» функционалдық батырмасы

Бұл батырманы басқан кезде (3-12 сурет) жуғыш құралдың белгісі жыпылықтай бастайды (%), ал экранда автоматты түрде «100» пайда болады. «Стирка» батырмасын қайталап немесе бірнеше рет басу арқылы мөлшерленетін жуғыш құралдың мөлшерін өзгертуге болады. Экранда «100», «70», «40», «OFF», «120», «100» таңбалары кезекпен көрсетіледі. (Ағымдағы бағдарлама жұмысын қайта қосқанда, кір жуғыш машина соңғы баптау мәнін автоматты түрде сақтайды.)

3-13

Ополаск.

3.5.7 «Ополаск.» функционалдық батырмасы

Осы түймені басқан кезде (3-13 - сурет) экранда «OFF» жазуы көрінеді, «Ополаск.» батырмасын қайта бассаңыз, экранда «ON» пайда болады. (Ағымдағы бағдарлама жұмысын жалғастырғанда, кір жуғыш машина соңғы баптау мәнін автоматты түрде сақтайды.)

3-14

Пятна

3.5.8 «Пятна» функционалдық батырмасы

Бұл батырма (3-14 сурет) дақтарды кетірудің арнайы қызметтерін таңдау үшін пайдаланылады. Таңбалардың түсініктемесі келесі кестеде келтірілген.



Ерін далабы



Шөп



Қан



Жер



Шарап



Тер

3-15

**Старт/
Пауза**

3.6 «Старт/Пауза» батырмасы

Бұл батырма (3-15 сурет) таңдалған бағдарламаны іске қосу немесе тоқтату үшін пайдаланылады.

3-16

**Отлож.
старт**

Пар

3.7 Балалардан бұғаттау



Бағдарламаны таңдап, іске қосқаннан кейін басқару панелінің барлық элементтерінің басылуын блоктау үшін бір уақытта «Отлож. старт» және «Пар» батырмаларын (3-16 сурет) басыңыз және оларды 3 секунд ұстаңыз. Бұғаттан шығару үшін осы екі түймені қайта басып, оларды 3 секунд ұстап тұрыңыз. Балалардан бұғаттауды қосқан кезде бұғаттау индикаторы жанады. Бұл функция машина жұмыс істеп тұрғанда қосымша болып табылады. Балалардан бұғаттау қосұлы кезде батырмаларды басқанда дисплейде таңба пайда болады **cLoT** (3-17 сурет). Өзгерту орындалмайды.

3-17

cLoT

- Бар,
- Опционалды,
- / Жоқ

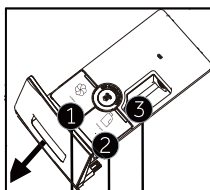

Жуғыш затқа арналған бөлік:

- 1 Киім-кешекке арналған жұмсартқыш
- 2 Жуғыш құрал ³⁾
- 3 Кір жуатын ұнтақ

Бағдарлама	Максимальная нагрузка, кг	Температура °C ¹⁾ таңдалған диапазон	Алдын ала орнатылған мән	Температура			Матаның түрі	Сығу жылдамдығы, айн/мин	Функция			
				1	2	3			Пятна	Пар	i-time	Отлож. старт
Освежить	1	/	/	/	/	/	Хлопок / Синтетика	/	/	/	/	/
Хлопок+	10	* 90-ға дейін	30	•	•	○	Хлопок	1000	○	○	○	○
Смешанная	10	* 60-қа дейін	30	•	•	○	Слегка загрязненные смешанные ткани — хлопок и синтетика	1000	○	○	○	○
Пуховые вещи	5	* 40-қа дейін	30	•	•	○	Пуховые вещи	800	/	/	○	○
Шерсть	3	* 40-қа дейін	--	•	•	○	Ткань для машинной стирки из шерсти или с содержанием шерсти	800	/	/	○	○
UV-обработка	10	--/60	--	•	•	○	Хлопок	1000	/	○	/	○
Деликатная	3	* 30-ға дейін	30	•	•	○	Деликатная стирка и шелк	600	/	/	○	○
Отжим	10	/	/	/	/	/	Тяжелые ткани	1000	/	/	/	/
Гигиена ⁴⁾	5	/	/	•	•	○	Хлопок	1000	/	○	/	○
Детская одежда	5	* 90-ға дейін	40	•	•	○	Хлопок / Синтетика	1000	○	○	○	○
Ежедневная	10	* 60-қа дейін	30	•	•	○	Хлопок / Синтетика / Смешанные ткани	1000	○	○	○	○
Синтетика	10	* 60-қа дейін	30	•	•	○	Синтетика или смешанные ткани	1000	○	○	○	○
Быстрая 15 мин ²⁾	1	* 40-қа дейін	--	•	•	○	Хлопок / Синтетика	1000	/	/	○	○
Очистка барабана	/	--/90	90	/	/	/	/	/	/	/	/	/

* Су қызбайды.

- 1) 90 °C-де жуу температурасын арнайы гигиеналық талаптар жағдайында ғана таңдаңыз.
- 2) Бағдарлама ұзақтығының қысқа болуына байланысты жуғыш құралдың мөлшерін азайтыңыз.
- 3) Автомөлшерлеу қызметі өшкен кезде жуғыш құралға арналған ойыққа құйылатын жуғыш құралдың мөлшерлемесі алдын ала жуу режимін таңдаған кезде автоматты түрде анықталмайтын болады.
- 4) Ауыр заттарды жуған кезде кір жуатын машина қатты тербелуі немесе тіпті қозғалуы мүмкін, егер киім бұралып қалған болса.
Дизайн мен техникалық сипаттамалары сапасын арттыру мақсаттарында алдын ала хабарлаусыз өзгеруі мүмкін.
Бұл температура әдепкі күйі бойынша температура болып табылады және көрінбейді.

Сәйкесінше, көрсетілген тұтыну мәндері жергілікті жағдайларға байланысты өзгеруі мүмкін.

Бағдарлама	Температура, °C	Максималдық жүктеме, кг	Электр қуатын тұтану, кВт*сағ	Су шығыны, л	Жуудың ұзақтығы, сағат:мин	Сығу/кептіру режимінің тиімділігі, %
HW100-BD14378 / HW100-BD14378S						
	<40 °C	5	0.48	37	4:25	53
<Хлопок+	<60 °C	5	0.63	38	4:25	53
	<60 °C	10	0.62	55	4:25	53

* 2010/30 ЕС бойынша энергия тиімділігінің таңбалануына сәйкес стандартты бағдарлама:

<Хлопок+> <40 °C> / <60 °C> + 1400 айн/мин + Стирка (ВыКЛ) + Ополаск. (ВыКЛ).

Стандартты бағдарламалар қалыпты ластанған мақтадан жасалған кірлерді <40 °C> немесе <60 °C> температурада жууға жарамды. Олар мақтадан жасалған киімдерді жуу үшін электр энергиясы мен судың аралас шығыны жағынан біршама тиімді бағдарламалар болып табылады. Пайдаланылатын судың температурасы циклдің жарияланған температурасынан өзгеше болуы мүмкін.

Шу деңгейін анықтау: <Хлопок+> <30 °C> + 1400 айн/мин + Стирка (ВыКЛ) + Ополаск. (ВыКЛ).



Ескерту: автоөлшеу

Кір жуатын машина жүктеме салмағын анықтау жүйесімен жабдықталған. Аздаған жүктемеде электр энергиясы, су шығыны және жуу уақыты кейбір бағдарламаларда автоматты түрде азаятын болады.

6.1 Электрлік қуат көзі

Кір жуғыш машинаны электрлік қуат көзіне қосыңыз (50 Гц жиіліктегі 220–240 В айнымалы ток, 6-1-сурет). «OPHATY» бөлімін қараңыз.

6.2 Су беруді қосу

- ▶ Қосу алдында кірістегі судың тазалығы мен мөлдірлігін тексеріңіз.
- ▶ Кранды ашыңыз (6-2 сурет).

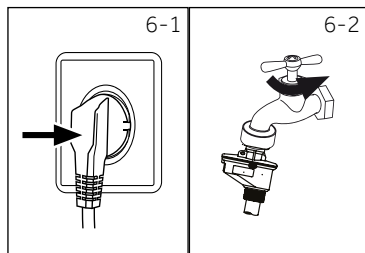

Ескертпе: герметикалық

Қолданар алдында кранды ашып, кран мен су құятын құбырішек арасындағы қосылымдардағы ықтимал ағып кетулерді тексеріңіз.

6.3 Киімді дайындау

- ▶ Кірді матаның түріне (мақта, синтетика, жүн немесе жібек) және ластану дәрежесіне қарай сұрыптаңыз (сурет 6-3). Киімнің затбелгілерінде келтірілген күтім және жуу бойынша нұсқаулыққа назар аударыңыз.
- ▶ Ақ киімді түрлі-түсті киімнен ажыратыңыз. Түрлі-түсті маталарды түссізденуге немесе отыруға бейімдігін анықтау үшін алдымен қолмен жуып көріңіз.
- ▶ Қалтасынан барлығын алыңыз (кілттер, монеталар және т.с.с) және қатты сәндік заттарды алып тастаңыз (мысалы, түйреуіштер).
- ▶ Жиексіз киімдерді, нәзік маталарды және жұқа перделер сияқты жұқа тоқылған маталарды арнайы кір жууға арналған қапшыққа салу керек (қолмен жуу немес химиялық тазалауды пайдаланған дұрыс)
- ▶ Сыдырма ілгектерді, жапсырмаларды және ілгектерді жабыңыз және түймелердің дұрыс тігілгеніне көз жеткізіңіз.
- ▶ Кір жууға арналған қапқа жиексіз киімдер, ұқыпты маталардан тігілген іш киім ұқыпты маталардан жасалған бұйымдарды және сияқты нәзік шұлық, белдік, бюстгальтер және т.с.с. ұсақ заттарды салыңыз.
- ▶ Төсек жаймасы, төсек жабыны және т.с.с. ірі заттарды ашыңыз.
- ▶ Джинса және баспа суретті, боялған немесе қанық матадан тігілген бұйымдарды ішін сыртына қаратыңыз; оларды жеке жуу ұсынылады.

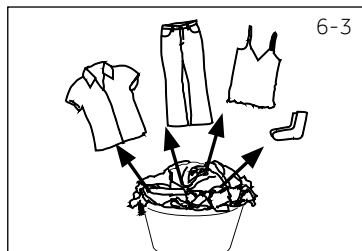

НАЗАР АУДАРЫҢЫЗ!

Мата емес бұйымдар, сонымен қатар ұсақ, берік бекітілмеген және үшкір заттар киімнің және машинаның зақымдалуына және ақаулыққа әкелуі мүмкін.

Күтім бойынша нұсқаулар

Жуу		
 95 °C-ге дейінгі температурада жуу, стандартты цикл.	 60 °C-ге дейінгі температурада жуу, стандартты цикл	 60 °C-ге дейінгі температурада жуу, ұқыпты цикл
 40 °C-ге дейінгі температурада жуу, стандартты цикл	 40 °C-ге дейінгі температурада жуу, ұқыпты цикл	 40 °C-ге дейінгі температурада жуу, өте ұқыпты цикл
 30 °C-ге дейінгі температурада жуу, стандартты цикл	 30 °C-ге дейінгі температурада жуу, ұқыпты цикл	 30 °C-ге дейінгі температурада жуу, өте ұқыпты цикл
 Макс. 40°C температурада қолмен жуу	 Жууға болмайды	
Ағарту		
 Кез келген ағартқыш рұқсат етіледі	 Тек оттегі негізіндегі ағартқыш (құрамында хлор жоқ)	 Ағартпаңыз
Кептіруу		
 Барабанда қыздырусыз кептіру	 Төмен температурада барабанда кептіру	 Барабанда кептіруге болмайды
 Жіпте кептіру	 Жайылған түрде кептіріңіз	
Үтіктеу		
 200°C дейін максималды температурада үтіктеу	 150°C дейін орташа температурада үтіктеу	 110°C дейін төмен температурада үтіктеу; бусыз (бумен үтіктеу қайтымсыз зақымға әкелуі мүмкін)
 Үтіктеуге болмайды		
Матаға кәсіби күтім		
 Тетрахлорэтиленді пайдалану арқылы химиялық тазалау	 Көмірсутекті пайдалану арқылы химиялық тазалау	 Химиялық тазалауды жүргізбеу
 Кәсіби ылғалды тазалау	 Кәсіби ылғалды тазалау жүргізбеу	

6.4 Кір жуғыш машинасын жүктеу

- ▶ Жуылатын киімді біреуден салыңыз.
- ▶ Шамадан тыс жүктелуіне жол бермеңіз Әртүрлі бағдарламалар үшін максималдық жүктеменің әртүрлі мәндері көрсетілгеніне назар аударыңыз. Максималдық жүктемені анықтау үшін ереже: жуылатын киім мен барабанның үсті арасында 16 см кем емес аралық қалуы тиіс.
- ▶ Есікті мұқият жабыңыз. Киімнің қысылып қалмағанына көз жеткізіңіз. Есікке қысылып қалған киім люк манжеталарының зақымдалуына әкеледі. Бұл зақымдану кепілдікке жатпайды.

6.5 Жуғыш құралды таңдау

- ▶ Жуудың тиімділігі мен нәтижесі пайдаланылатын жуғыш құралдың сапасымен анықталады.
- ▶ Машинамен жуу үшін арналған жуғыш құралды ғана пайдаланыңыз.
- ▶ Қажет болғанда арнайы жуғыш құралдарды пайдаланыңыз, мысалы, синтетикалық және жүн заттарға арналған.
- ▶ Жуғыш құралдарды өндірушінің ұсыныстарын үнемі ескеріңіз.
- ▶ Трихлорэтилен және ұқсас өнімдер сияқты химиялық тазалауға арналған құралдарды пайдаланыңыз.

Біршама қолайлы жуғыш құралды таңдаңыз

Бағдарлама	Жуғыш құралдың түрі				
	Әмбебап	Түрлі-түсті киімге арналған	Ұқыпты жууға арналған	Арнайы	Киім-кешекке арналған жұмсартқыш
Освежить	–	–	–	–	o
Хлопок+	Ж/П	Ж/П	–	–	o
Смешанная	Ж	Ж/П	–	–	o
Пуховые вещи	–	–	Ж	Ж/П	–
Шерсть	–	–	Ж/П	Ж/П	o
UV-обработка	Ж/П	Ж/П	–	–	o
Деликатная	–	–	Ж/П	Ж/П	o
Отжим	–	–	–	–	–
Гигиена	Ж/П	Ж/П	–	–	o
Детская одежда	Ж/П	Ж/П	–	–	o
Ежедневная	Ж/П	Ж/П	–	–	o
Синтетика	–	Ж/П	–	–	o
Быстрая 15 мин	Ж	Ж	–	–	o
Очистка барабана	–	–	–	Ж/П	–

Ж = гель/сұйық жуғыш құрал П = кір жуатын ұнтақ o = опция – = жоқ

Сұйық жуғыш құралдарды пайдаланған кезде кейінге шегерілген іске қосуды пайдалану ұсынылмайды.

Пайдалануға ұсынылады:

- ▶ Кір жуатын ұнтақ: 20-дан 90 °C-қа* дейін (оңтайлы температура: 40-тан 60 °C-қа дейін)
- ▶ Түрлі-түсті маталарды жууға арналған құрал: 20-дан 60 °C-қа* дейін (оңтайлы температура: 30-дан 60 °C-қа дейін)
- ▶ Жүнді немесе нәзік маталарды жууға арналған құрал: 20-дан 30 °C-қа* дейін (оңтайлы температура 20-дан 30 °C-қа дейін)

* 90 °C-де жуу температурасын арнайы гигиеналық талаптар жағдайында ғана таңдаңыз.

* 60 °C және одан жоғары температураны орнатқан кезде жуғыш құралдың аз мөлшерін пайдалану ұсынылады. Мақта немесе синтетикалық мата үшін жарамды арнайы дезинфекциялаушы құралды пайдалану ұсынылады.

* Аз көбік түзетін немесе көбіктенбейтін ұнтақты пайдалану ұсынылады.

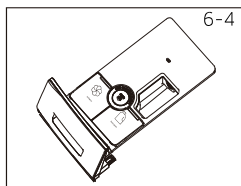

6.6 Жуғыш затты қосу

1. Жуғыш құралдарға арналған суырмалы астауды суырыңыз.
2. Жууға арналған қажетті құралдарды сәйкес ойықтарға орналастырыңыз (6-4 сурет).
3. Суырмалы астауды абайлап тартыңыз.



Ескертпе:

- ▶ Жуудың келесі циклі алдында суырмалы астаудан жуғыш құралдың қалдықтарын кетіріңіз.
- ▶ Жуғыш құралды немесе киімге арналған кондиционерді шамадан тыс пайдаланбаңыз.
- ▶ Жуғыш құралдың қаптамасындағы нұсқаулыққа жүгініңіз.
- ▶ Жуғыш құралды тікелей жуу циклін бастау алдында жүктеңіз.
- ▶ Қойылтылған жуғыш құралды ойыққа салу алдында сұйылтыңыз.
- ▶ Егер «Аяқталу уақыты бойынша кейінге шегерілген іске қосу» режимі таңдалған болса, сұйық жуғыш құралды пайдаланбаңыз.
- ▶ Затбелгілердегі күтім бойынша нұсқаулықтарға сәйкес және бағдарламаны таңдау кестесіне сәйкес бағдарлама баптауларын мұқият таңдаңыз.

6-5



6.7 Кір жуғыш машинасын қосу

Машинаны қосу үшін қуат көзі батырмасын басыңыз (6-5 сурет). «Старт/Пауза» батырмасының жарық диодты индикаторы жыпылықтайтын болады.

6-6

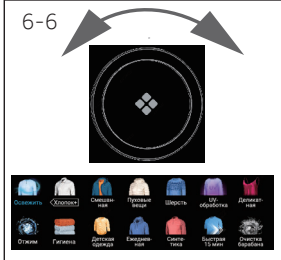

6.8 Бағдарламаны таңдау

Жуудың жақсы нәтижелеріне қол жеткізу үшін ластану дәрежесі және жуылатын ірдің типіне біршама жарамды бағдарламаны таңдаңыз.

Жарамды бағдарламаны таңдау үшін бағдарлама тұтқасын (6-6 сурет) бұрыңыз. Бұл ретте сәйкес бағдарламаның жарық диодты индикаторы жанады және экранда әдепкі күйі бойынша баптаулар көрсетілетін болады.



Ескерту: иісті кетіруа

Бірінші пайдалану алдында машинаға жуылатын киімді жүктемей және ойыққа оған арналған (2) жуғыш құралдың аздаған мөлшерін немесе ықтимал зақымдаушы заттарды кетіруге арналған арнайы тазартқышы бар құралды қолданып «Очистка барабана» бағдарламасын іске қосу ұсынылады.

6-7

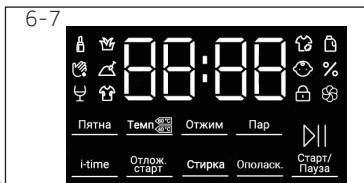

6.9 Дербес баптауларды қосук

Қажетті функциялар мен баптауларды таңдаңыз (6-7 сурет); «Басқару панелі» бөлімін қараңыз.

6.10 Жуу бағдарламасын іске қосу

Іске қосу үшін «Старт/Пауза» батырмасына басыңыз (6-8 сурет). «Старт/Пауза» батырмаларының жарық диодты индикаторы жыпылықтауын тоқтатады және үнемі жанатын болады. Машина берілген баптауларға сәйкес жұмыс істейтін болады. Бағдарламаны жойған кезде ғана өзгертулер енгізуге болады.

**6.11 Жуу бағдарламасын тоқтату – болдырмау**

Жұмыс істеп тұрған бағдарламаны тоқтату үшін «Старт/Пауза» батырмасын абайлап басыңыз. Батырма үстіндегі жарық диодты индикатор жыпылықтайды. Жұмысты жаңғырту үшін батырмаға тағы бір рет басыңыз.

Іске қосылған бағдарламаны және оның барлық дербес баптауларын болдырмау үшін: Іске қосылған бағдарламаны тоқтату үшін «Старт/Пауза» батырмасына басыңыз, жаңа бағдарламаны таңдаңыз және оны іске қосыңыз.

6.12 Жуудан кейін**Ескерту: есікті бұғаттау**

- ▶ Қауіпсіздік мақсатында жуу циклін орындау кезінде есік жартылмай бұғатталған. Есікті бағдарламаның соңында немесе бағдарлама дұрыс тоқтатылғаннан кейін ғана ашуға болады (жоғарыдағы сипатын оқыңыз)
- ▶ Судың деңгейі жоғары, судың температурасы жоғары болған жағдайда және сығу кезінде есікті ашу мүмкін емес; бұл ретте дисплейде **Loft** жазуы пайда болады.

1. Бағдарлама циклі орындалуының соңында дисплейде **End** жазуы жанады.
2. Кір жуатын машина автоматты түрде өшеді.
3. Үтіктеуді жеңілдету және жағымсыз иістің пайда болуының алдын алу үшін жуылған киімді тезірек алыңыз.
4. Су беруді өшіріңіз.
5. Қуат көзі шнурының вилкасын розеткадан алыңыз.
6. Ылғал мен иістің пайда болуының алдын алу үшін есігін ашыңыз. Кір жуғыш машина пайдаланылмайтын кезде есігін ашық күйде қалдырыңыз. Люк манжетінің төменгі бөлігінде және жуғыш құралдарға арналған астауда суды жиналуы қалыпты құбылыс болып табылады.
7. Киімнің ұсақ заттары жоғары жылдамдықта кептіргеннен кейін барабанның қабырғасына жабысып қалуы мүмкін. Киімді алу үшін есікті ашқанда осындай заттарға назар аударыңыз.

**Ескерту: күту режимі (энергия үнемдеуші режим)**

Қосылу машина бағдарламаны іске қосу алдында немесе ол аяқталғаннан кейінгі кезеңде екі минут ішінде белсендірілмесе, күту режиміне өтеді. Дисплей өшеді. Бұл энергияны үнемдейді. Күту режимін тоқтату үшін «Старт/Пауза» батырмасына басыңыз.

6.13 Дыбыстық сигналды қосу және өшіру

Дыбыстық сигналды қажет болған жағдайда өшіруге болады:

1. Машинаны қосыңыз.
2. «Очистка барабана» бағдарламасын таңдаңыз.
3. «Темп» және «Пар» батырмаларын шамамен 3 секунд бойы бір уақытта басып, ұстап тұрыңыз. Дисплейде "bEEP OFF" («Сигнал өшірулі») хабарламасы пайда болады және дыбыстық сигнал өшеді.

Дыбыстық сигналды қосу үшін осы екі батырманы бір уақытта басыңыз. Дисплейде "bEEP on" («Сигнал қосулы») пайда болады.



Экологиялық жауапты пайдалану

- ▶ Қуатты, суды, жуғыш затты және уақытты оңтайлы пайдалануды қамтамасыз ету үшін максималды жүктеу көлеміне қатысты ұсыныстарды орындау керек.
- ▶ Машинаны шамадан тыс жүктемеңіз (киімнің үстінде ені алақандай саңылау қалуы тиіс).
- ▶ Аздап ластанған киімдер «Быстрая 15 мин» жылдам жуу бағдарламасын таңдаңыз.
- ▶ Әрбір жуғыш құралдың нақты дозасын пайдаланыңыз.
- ▶ Ең төмен үйлесімді жуу температурасын таңдаңыз. Заманауи жуғыш құралдар 60 °C төмен температурада тиімді тазалайды.
- ▶ Әдепкі күйі бойынша баптауларды қатты ластанған жағдайда ғана арттырыңыз.

8.1 Жуғыш құралдарға арналған суырмады астауды тазалау

Астауда жуғыш құралдың қалдықтары болмауын мұқият бақылаңыз. Суырмады астауды үнемі тазалаңыз (8-1-сурет):

1. Жуғыш құралға арналған астауды түбіне дейін тартыңыз.
2. Бекіткішті босату батырмасына басыңыз және астауды толықтай суырыңыз.
3. Астауды ішінен орамалмен сүртіңіз.
4. Астауды толығымен таза болғанша сумен шайып, оны қайтадан машинаға салыңыз.

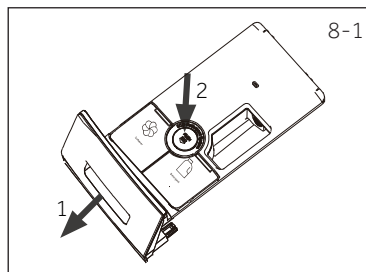

8-1

8.2 Машинаны тазалау

- ▶ Кір жуғыш машинаны тазалау және оған қызмет көрсету кезінде қуат көзі шнурын розеткадан алыңыз.
- ▶ Машинаның корпусын (8-2 сурет) және резеңке элементтерін тазалау үшін сабынды жуғыш құралға малынған жұмсақ шүберекті пайдаланыңыз.
- ▶ Органикалық химиялық заттарды немесе коррозия тудыратын еріткіштерді қолданбаңыз.



8-2

8.3 Су беру шүмегі және су беру кранының сүзгісі
Су құбырының қақ сияқты қатты бөлшектермен бітелуінің алдын алу үшін су құбыры кранының сүзгісін жүйелі түрде тазалаңыз.

- ▶ Қуат көзі шнурының вилкасын розеткадан ажыратып, су беруді өшіріңіз.
- ▶ Артқы жағындағы құятын құбырішектегі (8-3 сурет) машинадан, сондай-ақ краннан бұрап алыңыз.
- ▶ Сүзгілерді сумен шайыңыз және сүзгіні тазалауға арналған щетка көмегімен тазалаңыз (8-4 сурет).
- ▶ Сүзгіні қойыңыз және құйғыш құбырішектегі орнатыңыз.
- ▶ Ағып кетудің жоқтығына көз жеткізу үшін кранды ашыңыз.

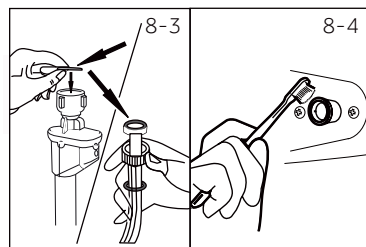

8-4

8.4 Барабанды тазалау

- ▶ Машинадан кез келген бөгде заттарды, әсіресе шаш қыстырғыштары, тиындар және т.б. сияқты металл заттарды, барабан мен есік тығыздағышының ойығынан (резеңке сақина) алып тастаңыз, себебі олар таттану дақтарын және зақымданудың пайда болуы себебін тудырады.
- ▶ Тот дақтарын кетіру үшін құрамында хлор жоқ тазалағышты пайдаланыңыз. Тазартқыш құралды өндірушінің нұсқауларын сақтаңыз.
- ▶ Тазалау үшін қатты заттарды немесе болат ысқыштарды пайдаланбаңыз.
- ▶ Процедура аяқталғаннан кейін есікті ашыңыз, орамалмен төсемнің айналасындағы дақтарды және көбікті кетіріңіз. Төсемнің іші мен сыртын таза ұстаңыз (8-5 сурет).

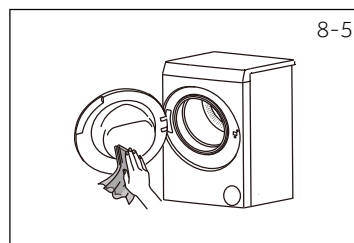

8-5



Ескерту: очистка барабана

Тұрақты техникалық қызмет көрсету үшін ықтимал зақымдаушы элементтерді жоюға «Очистка барабана» бағдарламасын әрбір 100 цикл сайын іске қосу ұсынылады. Жуғыш зат жәшігіне (2) жуғыш құралдың аздаған мөлшерін қосыңыз немесе арнайы тазалағышты пайдаланыңыз.

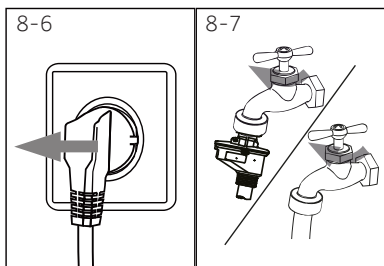

8.5 Ұзақ кезең ішінде пайдаланбау

Егер машина ұзақ уақыт бойы пайдаланылмаса:

1. Электрлік вилканы розеткадан суырыңыз (8-6 сурет).
2. Су беруді өшіріңіз (8-7 сурет).
3. Ылғал мен иістің пайда болуының алдын алу үшін есігін ашыңыз. Кір жуғыш машина пайдаланылмайтын кезде есігін ашық күйде қалдырыңыз.

Келесі пайдалану алдында қуат көзі кабелін, су беруді және су ағызатын құбырышекті мұқият тексеріңіз. Барлығының дұрыс орнатылғанына және ағып кетудің жоқтығына көз жеткізіңіз.

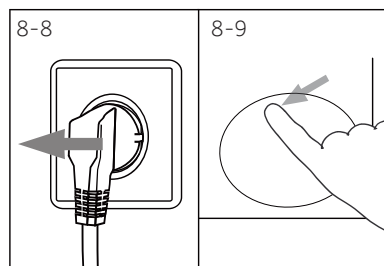

8.6 Сорғы сүзгісі

Сүзгіні айына бір рет тазалап, сорғы сүзгісін тексеріңіз, мысалы, машина:

- ▶ Суды ағызбайды.
- ▶ Айланбайды.
- ▶ Жұмыс кезінде әдеттегіден тыс шу шығарады.



НАЗАР АУДАРЫҢЫЗ!

Күйіп қалу қаупі! Сорғы фильтріндегі су өте ыстық болуы мүмкін! Кез келген амалды іске асыру алдында судың салқындағанына көз жеткізіңіз.

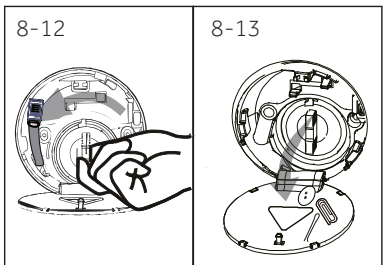
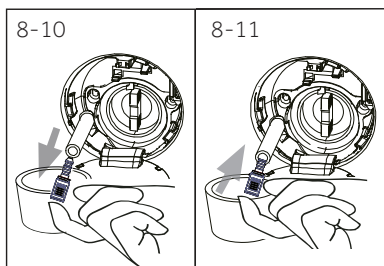

1. Кір жуатын машинаны сөндіріңіз және қуат берушнұрының айырын розеткадан суырыңыз (8-8 сур.).
2. Сервистік қақпақты басыңыз және ашыңыз (8-9 сурет).
3. Суды ағызуға арналған тегіс ыдысты қойыңыз (8-10 сур.). Судың көлемі үлкен болуы мүмкін!
4. Ағызу құбыршегін созып және оның ұшын ыдыстың үстінде ұстаңыз (8-10 сур.).
5. Ағызу құбыршегінің бітеуішін суырып алыңыз (8-10 сур.).
6. Суды толық ағызғаннан кейін ағызу құбыршегін жауып (8-11 сур.) және оны машина ішіне қайта итеріңіз.
7. Сорғы фильтрін сағат тіліне қарсы бағытта босатып, оны шығарыңыз (8-12 сур.).
8. Ластануды кетіріңіз (8-13 сур.).

9. Сорғының сүзгісін абайлап тазартыңыз (8-14-сурет).
10. Тазалаудан кейін тұтқаны орнына қойып, оны тоқтағанша тартыңыз. Бұл уақытта тұтқа тік күйде болады (8-15-сурет).
11. Сервистік қақпақты жабыңыз.

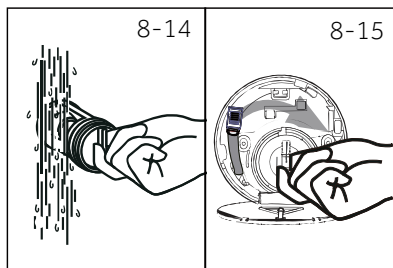

НАЗАР АУДАРЫҢЫЗ!

- ▶ Сорғы фильтрінің тығыздамасы таза және ақаусыз болуы керек. Егер қақпағы тығыз жабылмаса, су ағып кетуі мүмкін.
- ▶ Сүзгі өз орнында тұруы керек, керісінше жағдайда ағып кету орын алуы мүмкін.

Туындаған мәселелердің көпшілігінің шешімін пайдаланушы арнайы тәжірибесі болмаса да өз бетінше таба алады. Мәселелер туындаған жағдайда, барлық мүмкін нұсқалармен танысыңыз және сатудан кейінгі қызметке хабарласпас бұрын төмендегі келтірілген нұсқауларды орындаңыз. «Клиенттерді қолдау қызметі» бөлімін қараңыз.



ЕСКЕРТУ!

- ▶ Техникалық қызмет көрсету алдында машинаны сөндіріп және электрлік қуат беру шнурының айырын розеткадан ажыратыңыз.
- ▶ Электрлік құрылғыға тек білікті электриктер ғана қызмет жүргізуі керек, себебі, біліктіліксіз жөндеу жұмысын жүргізу біршама кейінгі салдарға себеп болуы мүмкін.
- ▶ Қауіптің алдын алу үшін зақымдалған қуат көзі кабелін ауыстыру қажет. Бұл жұмысты өндірушінің сервистік агенті немесе ұқсас білікті тұлғалар орындауы тиіс.
- ▶ Соңғы пайдаланушының қауіпсіздігі мақсатында кәсіби емес немесе өзіндік жөндеуді орындау ұсынылмайды. Сатудан кейінгі қызмет көрсету бөліміне хабарласыңыз.

9.1 Ақпараттық кодтар

Келесі кодтар тек ақпараттық мақсатта шығады және жуу циклына қатысты болады. Олар қандай да бір әрекеттерді орындауды талап етпейді.

Код	Хабарлама
i:25	Жуу циклінің қалған уақыты 1 сағат 25 минутты құрайды.
6:30	Аяқталу уақыты бойынша таңдалған тежелісті қоса алғанда, жуу циклінің қалған уақыты 6 сағат 30 минутты құрайды.
End	Жуу циклі аяқталды. Кір жуғыш машина автоматты түрде өшеді.
cLot	Функционалдық батырмалар жабық Бағдарламаның ауысуы қол жетімді емес
Loct	Есіктері судың жоғары деңгейі, судың жоғары температурасы немесе сығу циклін орындау нәтижесінде жабық,
bEEP OFF	Дыбыстық сигнал өшірілі.
bEEP on	Дыбыстық сигнал қосулы.

9.2 Коды көрінетін ақаулықтарды жою

Мәселе	Себебі	Шешімі
CLr FLr	• Суды ағызу қателігі, су 6 минут бойы толықтай кетпейді.	• Сорғы сүзгісін тазалаңыз. • Ағызу құбырішегінің орнатылуын тексеріңіз.
E2	• Бұғаттау қателігі.	• Есікті дұрыстап жабыңыз.
E4	• Судың деңгейі 8 минут өткеннен кейін жеткен жоқ. • Су сифондық әсер салдарынан ағызу құбырішегі арқылы ақпайды.	• Кранның ашық және судың қысымы қалыпты екеніне көз жеткізіңіз. • Ағызу құбырішегінің орнатылуын тексеріңіз.
E8	• Су деңгейі бойынша қорғаныс қателігі.	• Сатудан кейінгі қызмет көрсету бөліміне хабарласыңыз.
E5	• Суды ағызудың қателігі. Су толықтай кетпейді. • 1 минут бойы (Сергіту бағдарламасы)	• Сорғы сүзгісін тазалаңыз. • Ағызу құбырішегінің орнатылуын тексеріңіз.

Мәселе	Себебі	Шешімі
F3	• Температура тетігінің қателігі.	• Сатудан кейінгі қызмет көрсету бөліміне хабарласыңыз.
F4	• Қыздыру қателігі	• Сатудан кейінгі қызмет көрсету бөліміне хабарласыңыз.
F7	• Қозғалтқыш қателігі	• Сатудан кейінгі қызмет көрсету бөліміне хабарласыңыз.
FA	• Су деңгейі тетігінің қателігі	• Сатудан кейінгі қызмет көрсету бөліміне хабарласыңыз.
FC0 немесе FC1 немесе FC2	• Байланыс қателігі.	• Сатудан кейінгі қызмет көрсету бөліміне хабарласыңыз.

9.3 Кодты көрсетпей ақаулықтарды жою

Мәселе	Себебі	Шешімі
Кір жуғыш машина жұмыс істемейді.	<ul style="list-style-type: none"> • Бағдарлама әлі іске қосылған жоқ. • Есік тиісті түрде жабылмаған. • Кір жуғыш машина қосылмаған. • Электрлік қуат көзі бұзылған. • Балалардан бұғаттау белсендірілген. 	<ul style="list-style-type: none"> • Бағдарламаны тексеріңіз және оны іске қосыңыз. • Есікті дұрыстап жабыңыз. • Машинаны қосыңыз. • Электрлік қуат көзін тексеріңіз. • Балалардан бұғаттауды өшіріңіз.
Кір жуғыш машинаға су толмайды.	<ul style="list-style-type: none"> • Су беру жоқ • Құю құбырышегінің майысуы • Құю құбырышегінің сүзгісі бітелген. • Судың қысымы кемінде 0,03 МПа құрайды. • Есік тиісті түрде жабылмаған. • Сумен жабдықтаудағы ақаулық 	<ul style="list-style-type: none"> • Суды жіберу кранын тексеріңіз. • Құю құбырышегін тексеріңіз, • Құю құбырышегінің сүзгісін тазартыңыз. • Судың қысымын тексеріңіз. • Есікті дұрыстап жабыңыз. • Су беруді қамтамасыз етіңіз.
Кір жуғыш машина суға толған кезде су ағады.	<ul style="list-style-type: none"> • Су ағызатын құбырышектің көтеру биіктігі 80 см-ден аз. • Мүмкін, ағызу құбырышегінің ұшы суға жіберілген. 	<ul style="list-style-type: none"> • Ағызу құбырышегі дұрыс орналасқанына көз жеткізіңіз. • Ағызу құбырышегінің ұшы суда емес екеніне көз жеткізіңіз.
Ағызудың қателігі	<ul style="list-style-type: none"> • Ағызу құбырышегі бітелген. • Сорғы сүзгісі бітелген. • Ағызу құбырышегінің ұшы еден деңгейінен 100 см жоғары орналасқан. 	<ul style="list-style-type: none"> • Ағызу құбырышегін тазалаңыз. • Сорғы сүзгісін тазалаңыз. • Ағызу құбырышегі дұрыс орналасқанына көз жеткізіңіз.
Сығу кезінде күшті діріл.	<ul style="list-style-type: none"> • Барлық тасымалдау болттары алынбаған. • Машина тұрақсыз күйде орналасқан. • Кір жуғыш машина дұрыс жүктелмеген. 	<ul style="list-style-type: none"> • Барлық тасымалдау бұрандаларын шешіңіз. • Қатты негізді бетті қамтамасыз етіп, машинаны тегістеңіз. • Жүктеменің салмағы мен біркелкілігін тексеріңіз.
Кір жуғыш машина жуу циклы аяқталмай тұрып тоқтайды.	<ul style="list-style-type: none"> • Су беру немесе электрлік қуат көзінің ақаулығы. 	<ul style="list-style-type: none"> • Электрлік қуат көзін және сумен жабдықтауды тексеріңіз.
Кір жуғыш машина біраз уақытқа тоқтайды.	<ul style="list-style-type: none"> • Дисплейде қате коды көрсетіледі. • Қате жүктеуге байланысты мәселе. • Бағдарлама жібіту циклін орындайды. 	<ul style="list-style-type: none"> • Қате кодтарын тексеріңіз. • Жүктемені азайтыңыз немесе реттеңіз. • Бағдарламаны тоқтатып, қайта іске қосыңыз.

Мәселе	Себебі	Шешімі
Барабанда және/немесе жуғыш құралға арналған астауда шамадан тыс көбік бар.	<ul style="list-style-type: none"> Жарамсыз жуғыш құрал. Жуғыш құралды шамадан тыс көп пайдалану. 	<ul style="list-style-type: none"> Жуғыш құралды таңдау бойынша ұсыныстарды тексеріңіз. Жуғыш құралдың мөлшерін азайтыңыз.
Жуу уақытын автоматты реттеу.	<ul style="list-style-type: none"> Жуу бағдарламасының ұзақтығы реттеледі. 	<ul style="list-style-type: none"> Бұл қалыпты жағдай және функционалдылыққа әсер етпейді.
Сығу кезіндегі бұзылу	<ul style="list-style-type: none"> Жуылатын киімнің теңгерімсіздігі. 	<ul style="list-style-type: none"> Машинаны жуылатын киіммен жүктелуін тексеріңіз және сығу бағдарламасын қайта іске қосыңыз.
Жуу нәтижесі қанағаттанарлықсыз.	<ul style="list-style-type: none"> Ластану дәрежесі таңдалған бағдарламаға сәйкес келмейді. Жуғыш құралдың мөлшері жеткіліксіз. Максималдық жүктеме асып кетті. Киім барабанда біркелкі таралмаған. 	<ul style="list-style-type: none"> Басқа бағдарламаны таңдаңыз. Ластану деңгейі мен өндіруші ұсыныстарына сәйкес жуғыш құралды таңдаңыз. Жүктемені азайтыңыз. Киімді түзетіңіз.
Киімде кір жуатын ұнтақтың қалдықтары.	<ul style="list-style-type: none"> Кірде ақ дақтар түрінде ерімейтін жуғыш құралдың бөлшектері қалуы мүмкін. 	<ul style="list-style-type: none"> Қосымша шаюды орындаңыз. Құрғақ кірдің іздерін щеткамен сүртіп көріңіз. Басқа жуғыш құралды пайдаланыңыз.
Киімде сұр дақтар бар.	<ul style="list-style-type: none"> Майлар, кремдер немесе майлар сияқты майлардың әсерінен туындайды. 	<ul style="list-style-type: none"> Кірді арнайы тазалағыш көмегімен жууға дайындаңыз.

i Ескерту: көбік түзілуі

Егер сығу циклі орындау кезінде көбік тым көп пайда болса, қозғалтқыш тоқтап, су төгетін сорғы 90 секунд жұмыс істейді. Көбікті кетіру процедурасын орындау кезінде үш рет қанағаттанарлықсыз нәтиже алсаңыз, бағдарлама сығусыз тоқтайды.

Егер қателер туралы хабарлама қабылданған шаралардан кейін де пайда болса, машинаны өшіріңіз, электрлік қуат көзін өшіріңіз және клиенттерді қолдау қызметіне хабарласыңыз.

9.4 Электрлік қуат көзі істен шыққан жағдайда

Ағымдағы бағдарлама және оның параметрлері сақталады.

Электрлік қуат көзі қалпына келтірілгеннен кейін жұмыс қайта жалғасады.

Егер бағдарламаны орындау кезінде электрлік қуат көзінде істен шығу орын алса, есік механикалық түрде бұғатталады. Егер кірді алу қажет болса, су деңгейі шыны есік арқылы көрінбеуі керек. – Күйіп қалу қаупі бар! Су деңгейін азайтыңыз («Сорғы сүзгісі» бөлімін қараңыз). Содан кейін қызмет көрсету қақпағының артындағы (9-1 сурет) тетікті (A) есік жеңіл шертпекпен бұғаттан шыққанға дейін тартыңыз. Осыдан кейін барлық бөлшектерді бекітіңіз.

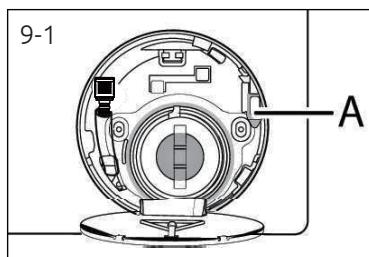

i Кір жуғыш машина пайдаланушы үшін қауіпсіз күйде болғанда (су деңгейі белгілі бір қашықтыққа тексеру люкінен төмен, бактың температурасы 55 °C-тан төмен, ішкі бак айналмайды), машинаның есігін ашуға болады.

10.1 Дайындау

- ▶ Кір жуғыш машинаны қаптамадан шығарыңыз.
- ▶ Барлық қаптама материалдарын, соның ішінде полистиролдан жасалған негізді алып тастаңыз және оны балалардың қолы жетпейтін жерде сақтаңыз. Қаптаманы ашқанда пластик пакетте және есіктее су тамшыларын көруге болады. Бұл суды пайдалану арқылы зауыттық сынақпен туындаған қалыпты құбылыс.



Ескерту: қаптаманы жою

Барлық қаптау материалдарды балалардың қолы жетпейтін жерде сақтаңыз және оларды қоршаған орта үшін қауіпсіз түрде кәдеге жаратыңыз.

10.2 ҚОСЫМША: Шуды басатын төсемдерді орнатыңыз

1. Термиялық шөгетін қаптаманы ашқанда сіз шуды басатын төрт төсеніш шығады. Олар шуды басу үшін қолданылады (10-1-сурет).
2. Кір жуғыш машинаны порт тесігін жоғары қаратып, астыңғы жағын операторға қаратып, бүйіріне қойыңыз (10-2-сурет).
3. Шуды басатын төсемдерді алыңыз және машинаның төменгі бөлігінен екі жақты жабысқақ қорғаныс пленкасын алып тастаңыз; Шуды басатын төсемдер кір жуғыш машинаның корпусының астында 10-3 суретте көрсетілген орындарда орналасқан (1 және 3 позициялардағы екі ұзын төсем, 2 және 4 позициялардағы – екі қысқа төсем). Соңында, машинаны қайтадан тік күйге қойыңыз.

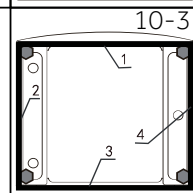
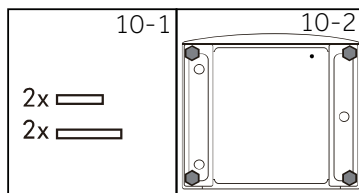

Пайдалы ақпарат:

Шуды басатын төсемдер опция болып табылады және шуды төмендетуге көмектеседі. Қаласаңыз оларды орнатуға болады.

10.3 Тасымалдау бұрандаларын алу

Тасымалдау бұрандалары ішкі зақымдануды болдырмау үшін тасымалдау кезінде машинаның ішіндегі дірілге қарсы компоненттерді бекітуге арналған.

1. Артқы қабырғадағы 4 тасымалдау бұрандаларын шешіп, пластик аралықтарды алыңыз (10-4 және 10-5 сурет).
2. Сол жақта орналасқан тетіктерге бітеуіштерді қойыңыз (10-6 және 10-7 сурет).

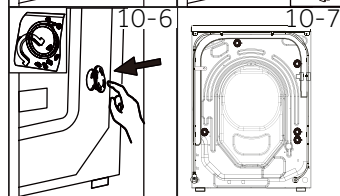
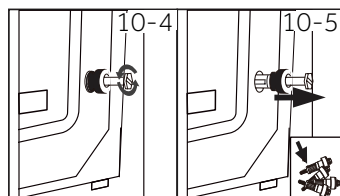

**Ескертпе: қауіпсіз жерде сақтаңыз**

Тасымалдау бұрандаларын кейін пайдалану үшін қауіпсіз жерде сақтаңыз. Машинаны әрбір ауыстыру алдында осы бұрандаларды орнатыңыз.

10.4 Машинаның орынын ауыстыру

Егер кір жуғыш машинаны басқа орынға ауыстыру қажет болса, зақымдануды болдырмау үшін тасымалдау бұрандаларын қайта орнатыңыз. Оларлы орнату кері тәртіпте жүреді.

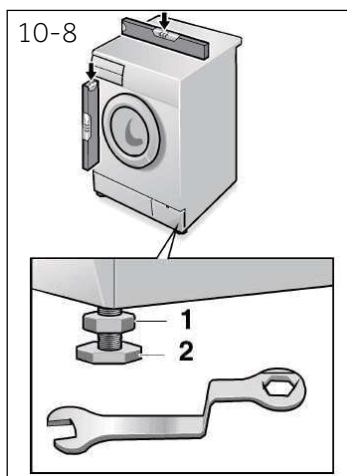
**10.5 Машинаны түзеу**

Барлық аяқтарды (10-8-сурет) толығымен көлденең күйге жеткенге дейін реттеңіз. Бұл тербелістерді және сәйкесінше жұмыс кезінде шуды азайтады. Бұл сонымен қатар тозуды азайтады. Тегістеу үшін спирттік деңгейді пайдалану ұсынылады. Еден мүмкіндігінше тұрақты және тегіс болуы керек.

1. Сомындық кілт көмегімен қарсысомынды (1) босатыңыз.
2. Биіктікті аяқты (2) бұру арқылы реттеңіз.
3. Қарсы сомынды (1) корпусқа тартыңыз.

10.6 Суды ағызуға қосу

Су ағызуға арналған құбырішекті құбырға тиісті түрде қосыңыз. Құбырішектің жоғарғы нүктесі машинаның төменгі шегінен 80-нен 100 см дейінгі деңгейде болуы керек! Мүмкіндігінше ағызу құбырішегін үнемі машинаның артқы бөлігіндегі қысқышта бекітіңіз.



ЕСКЕРТУ!

- ▶ Қосылу үшін тек қоса берілген құбырішек жинағын пайдаланыңыз.
- ▶ Ешқашан ескі құбырішек жинағын пайдаланбаңыз!
- ▶ Құбырішекті тек суық су көзіне қосыңыз.
- ▶ Қосу алдында судың тазалығы мен мөлдірлігін тексеріңіз.

Келесі қосу нұсқалары болуы мүмкін:

10.6.1 Құбырішектен раковинаға ағызу

- ▶ Су төгетін құбырішекті U-тәрізді тіреуіш көмегімен сәйкес өлшемді раковинаның шетінен іліңіз (10-9 сурет).
- ▶ U-тәріздес тіректің сырғып кетуінің алдын алу үшін тиісті шараларды қолданыңыз.

10.6.2 Құбырішектен кәріз жүйесіне ағызу

- ▶ Желдеткіш тесігі бар баған құбырының ішкі диаметрі кемінде 40 мм болуы керек.
- ▶ Су ағызатын құбырішекті 80–100 мм кәріз құбырына салыңыз.
- ▶ U-тәрізді тіреуді жалғап, оны мықтап бекітіңіз (10-10 сурет).

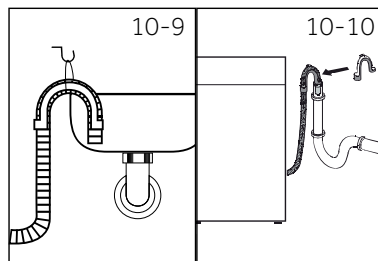

10.6.3 Құбырішектен раковинаның ағызу қосылымына ағызу

- ▶ Құбырішекті жалғау сифоннан жоғары орналасуы тиіс.
- ▶ Келте құбырдың жалғауы әдетте қаптамамен жабылады (А). Қалыпты жұмысты қамтамасыз ету үшін оны жою қажет (10-11 сурет).
- ▶ Ағызу құбырішегін қамытпен бекітіңіз.

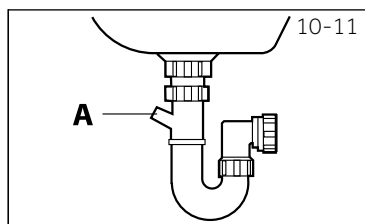

НАЗАР АУДАРЫҢЫЗ!

- ▶ Ағызу құбырішегін суға батыруға болмайды. Ол сенімді түрде бекітілген және герметикаланған болуы тиіс. Егер ағызу құбырішегі жерге төселсе немесе құбырдың биіктігі 80 см-ден аз болса, кір жуғыш машина толтыру кезінде суды үздіксіз төгіп тұрады (автоматты түрде төгу).
- ▶ Су ағызу құбырішегін ұзартуға тыйым салынады. Қажет болған жағдайда сатудан кейінгі қызмет көрсету бөліміне хабарласыңыз.

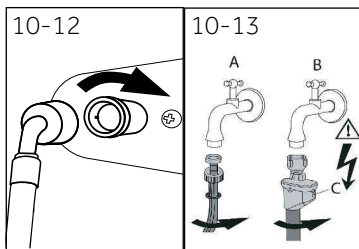

10.7 Су беруді жалғау

Төсемдердің қойылғанына көз жеткізіңіз.

1. Су құятын құбырішекті иілген ұшымен машинаға қосыңыз (10-12 сурет). Бұрандалы қосылымды қолмен қатайтыңыз.
2. Құбырішектің екінші ұшы 3/4 дюймдік бұрандалы су беру шүмегіне қосылады (10-13-сурет).



Ескертпе: «aqua-stop» судың ағыуынан қорғау жүйесі

Кейбір үлгілер «aqua-stop» – су ағудан қорғау жүйесі бар құю құбырішегімен (B) жабдықталған. Ағып кетуден қорғау жүйесі құбырішек істен шыққан жағдайда су беруді автоматты түрде өшіру арқылы сумен туындаған зақымданудан қорғайды. Оның жұмысына қызыл индикатор (C) көрсетеді. Мұндай құбырішекті алмастыру қажет.

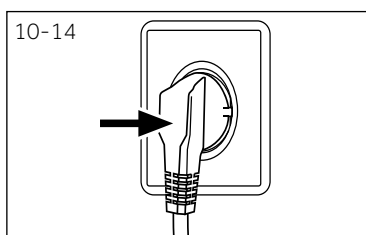

10.8 Электр желісіне қосылу

Әр қосу алдында мыналарды тексеріңіз:

- ▶ қуат көзі, розетка және сақтандырғыш зауыттық тақтайшаға сәйкес келеді.
- ▶ розетка жерге тұйықталған, бірнеше орынды таратқыштар немесе ұзартқыштар пайдаланылмайды.
- ▶ Вилка мен розетка бір-біріне қатаң сәйкес келеді. Вилканы розеткаға қойыңыз (10-14 сурет).



ЕСКЕРТУ!

- ▶ Үнемі барлық қосылымдардың (қуат көзі, су ағызу және су беру құбырішегі) тығыз, құрғақ және су өткізбейтініне көз жеткізіңіз!
- ▶ Бұл бөліктердің жаншылғанына, майыспағанына немесе бұралмағанына көз жеткізіңіз.
- ▶ Қуат көзі сымы зақымдалған болса, қауіпті болдырмау үшін оны ауыстыру керек. Бұл жұмысты қызмет көрсету агенті орындауы керек (кепілдік талонын қараңыз).

11.1 Техникалық деректер

Жеткізушінің атауы немесе сауда белгісі	Haier
Жеткізуші моделінің сәйкестендіргіші	HW100-BD14378, HW100-BD14378S
Номиналдық сыйымдылығы (кг)	10
Энергия тиімділігінің класы	A+++
Электр энергиясының жылдық тұтынылуы (кВт•сағ/жыл) ¹⁾	138
«Мақта» стандартты бағдарламасы бойынша 60 °C температурада және толық жүктемеде жуу кезіндегі энергия шығыны (кВт•сағ / цикл)	0,62
«Мақта» стандартты бағдарламасы бойынша 60 °C температурада және жартылай жүктемеде жуу кезіндегі энергия шығыны (кВт•сағ / цикл)	0,63
«Мақта» стандартты бағдарламасы бойынша 60 °C температурада және жартылай жүктемеде жуу кезіндегі энергия шығыны (кВт•сағ / цикл)	0,58
Өшірілген күйдегі өлшенген тұтынылатын қуаттылық (Вт)	0,45
«Қосула қалдырылған» режимде өлшенген тұтынылатын қуаттылық (Вт)	0,50
Суды жылдық тұтыну (л/жыл) ²⁾	9900
Сығу/кепірту режимінің энергия тиімділігі санаты ³⁾	B
Сығу кезіндегі барабанның айналуының максималдық жиілігі (айн/мин) ⁴⁾	1330
Ылғалдың қалдық мөлшері (%) ⁴⁾	53
60 °C температурада «Мақта» стандарттық бағдарламасы ⁵⁾	◀Хлопок+▶ ◀60 °C▶ + 1400 айн/мин + Стирка (ВЫКЛ) + Ополаск. (ВЫКЛ)
40 °C температурада «Мақта» стандарттық бағдарламасы ⁵⁾	◀Хлопок+▶ ◀40 °C▶ + 1400 айн/мин + Стирка (ВЫКЛ) + Ополаск. (ВЫКЛ)
60 °C температурада және толық жүктемеде «Мақта» бағдарламасын орындау уақыты (мин)	285
60 °C температурада және жартылай жүктемеде «Мақта» бағдарламасын орындау уақыты (мин)	285
40 °C температурада және жартылай жүктемеде «Мақта» бағдарламасын орындау уақыты (мин)	280
«Қосулы қалдырылған» режимде болу ұзақтығы (ТІ, мин) ⁶⁾	3
1 пВт қатысты (дБ(А)) ауа бойынша берілетін шу (жуу/сығу) ⁷⁾	52/68
Түрі	бөлек тұрған

- 1) Толық және ішінара жүктеме кезінде, сонымен қатар энергия үнемдеу режимінде тұтынуда 60°C-де «Хлопок+» және 40°C-де «Хлопок+» бағдарламасы бойынша жуудың 220 стандартты циклі негізінде. Энергияны нақты тұтыну кір жуғыш машинаның қалай қолданылатынына байланысты.
- 2) Толық және ішінара жүктеме кезінде 60°C-де «Хлопок+» және 40°C-де «Хлопок+» бағдарламасы бойынша жуудың 220 стандартты циклі негізінде. Суды нақты тұтыну кір жуғыш машинаның қалай қолданылатынына байланысты.
- 3) G санаты тиімділігі аз болып табылады, ал А санаты – біршама тиімді болып табылады.
- 4) 60 °C кезінде толық жүктемесі бар «Хлопок+» стандартты бағдарламасы мен 40 °C –де жартылай жүктемесі бар «Хлопок+» стандартты бағдарламасы.
- 5) «60°C-де мақтаны жуудың стандартты бағдарламасы» және «60°C-де мақтаны жуудың стандартты бағдарламасы» оларға затбелгідегі және техникалық мәліметтердің анықтамалық бетіндегі ақпарат жататын жуудың стандартты бағдарламалары болып табылады. Олар орташа ластанған мақта-матадан жасалған кірлерді жууға жарамды және энергия мен суды бірлесіп тұтыну бойынша ең тиімді болып табылады.
- 6) Электр энергиясын басқару жүйесі болған жағдайда.
- 7) Шу деңгейін анықтау: ◀Хлопок+▶ ◀30 °C▶ +1400 айн/мин + Стирка (ВЫКЛ) + Ополаск. (ВЫКЛ).

11.2 Қосымша техникалық деректер

Модельдің атауы	HW100-BD14378 HW100-BD14378S
Өлшемдер (БхЕхТ), мм	850x595x508
Кернеу, В	220–240 В айнымалы ток, 50 Гц
Ток күші, А	10
Максималдық қуаттылығы, Вт	2000
Судың қысымы, МПа	$0,03 \leq P \leq 1$
Таза салмағы, кг	69

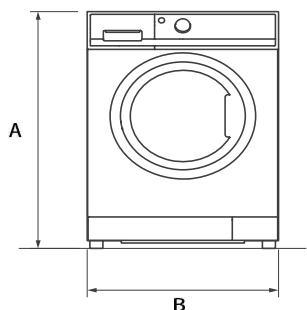

АЛДЫНАН ҚАРАҒАНДАҒЫ КӨРІНІСІ

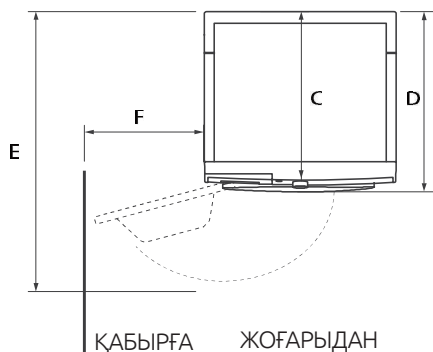

ҚАБЫРҒА ЖОҒАРЫДАН
ҚАРАҒАНДАҒЫ КӨРІНІС

Бұйымның габариттері	HW100-BD14378/HW100-BD14378S
A Бұйымның габариттік биіктігі, мм	850
B Бұйымның габариттік ені, мм	595
C Бұйымның габариттік өлшемі (Басқарудың негізгі панеліне дейін), мм	508
D Бұйымның габариттік тереңдігі, мм	583
E Ашық есіктің тереңдігі, мм	1045
F Есік пен іргелес қабырға арасындағы минималдық саңылау, мм	300

Ескертпе: Кір жуғыш машинаның нақты биіктігі аяқтардың машинаның түбінен қаншалықты қашықта екендігіне байланысты. Кір жуғыш машинаны орнататын кеңістік оның өлшемдерінен кемінде 40 мм кеңірек және 20 мм тереңірек болуы керек.

Клиенттерді қолдау қызметі

Haier компаниясының тұтынушыларға қолдау көрсету қызметіне, сондай-ақ түпнұсқалық қосалқы бөлшектерді пайдалануға кеңес береміз. Егер сіздің тұрмыстық техникамен қиындықтарыңыз болса, алдымен «Ақауларды жою» бөлімін оқып шығыңыз.

Егер де сіз проблемаңыздың шешімін таба алмаған болсаңыз, мынаған жүгініңіз:

— біздің ресми дилерімізге немесе

— колл-орталыққа қоңырау шалыңыз:

8-800-070-01-29 (PK)

— <https://haieronline.kz/> сайтына кіріңіз, онда сіз қызмет көрсету туралы сұрау жібере аласыз және жиі қойылатын сұрақтарға жауап таба аласыз.

Қызмет көрсету орталығына хабарласқан кезде, төмендегі ақпаратты дайындаңыз, ол сіз төлтеушінің атына және тексеруге болады:

Улгісі _____

Сериялық нөмірі _____

Сатылған күні _____



Сонымен қатар, кепілдіктің және сатылғаны туралы құжаттардың болуын тексеріңіз.

Маңызды! Кір жуғыш машинада сериялық нөмірінің болмауы өндіруші үшін кір жуғыш машинаны сәйкестендіруді және нәтижесінде кепілдік қызмет көрсетуді мүмкін емес етеді. Кір жуғыш машинадан зауыттық сәйкестендіру тақтайшаларын алып тастауға тыйым салынады. Зауыттық тақтайшалардың болмауы кепілдік міндеттемелерді орындаудан бас тартуға себеп болуы мүмкін.

Осы құжатқа алдын ала ескертусіз бір өзгерістердің енгізілуі мүмкін. Өндіруші бұдан әрі ескертусіз бұйымның дизайны мен жабдықтарына өзгерістер енгізуге құқылы.

Өнімді онда көрсетілген белгілерге сәйкес бастапқы орауышына тасымалдау және сақтау керек.

Жүктеу, түсіру және тасымалдау кезінде абай болыңыз.

Көлік құралы және коймасы сақтау өнімді атмосфералық жауын-шашыннан және механикалық зақымданудан қорғауы керек.

КЕПІЛДІК ШАРТТАРЫ

Құрметті сатып алушы!

Haier корпорациясы мына мекенжай бойынша орналасқан: Room S401, Haier Brand building, Haier Industry park, Hi-tech Zone, Laoshan District, Qingdao, Қытай, Сізге таңдауыңыз үшін алғыс айтады білдіреді және пайдалану ережелерін ұстанған кезде осы бұйымның жоғары сапасы мен мінсіз жұмыс атқаратындығына кепілдік береді. Тұрмыста пайдалануға арналған тұрмыстық кір жуғыш машиналардың ресми қызмет мерзімі бұйымды соңғы тұтынушыға берген күннен бастап 7 жыл құрайды. Өнімнің жоғары сапасын ескере отырып, нақты қызмет ету мерзімі ресми қызмет ету мерзімінен әлдеқайда ұзағырақ болуы мүмкін. Қызмет ету мерзімі аяқталғаннан кейін профилактикалық жұмыстарды жүргізу үшін және ұсынымдар алу үшін Авторландырылған сервистік орталыққа жүгінуіңізді сұраймыз. Барлық өнім пайдалану шарттарын ескере отырып өндірілген және Еуразиялық экономикалық (кедендік) одақтың техникалық регламенттерінің талаптарына сәйкес келеді.

Түсінбеушіліктерді болдырмау үшін сатып алу кезінде пайдалану құжаттамасы мен кепілдік шарттарын мұқият оқып шығуыңызды сұраймыз. Осы бұйым тұрмыстық мақсаттағы техникалық қызмет көрсетуі тауар болып табылады. Егер Сіз сатып алған бұйым арнайы орнатуды және іске қосуды талап еткен болса, Біз сізге Haier уәкілетті қызмет көрсету орталығына хабарласуды ұсынамыз.

Haier Корпорациясы бұйымның кемшіліктері анықталған жағдайда тұтынушылар құқықтарын қорғау туралы қолданыстағы заңнамамен, басқа нормативтік актілермен бекітілген тұтынушылар талаптарын қанағаттандыру бойынша міндеттемелерді өзіне алғанын растайды. Алайда, Haier Корпорациясы төменде мазмұндалған шарттар сақталмаған жағдайда кепілдікті, сонымен қатар қосымша сервистік қызмет көрсетуден бас тарту құқығын өзіне қалдырады.

Кепілдікті және қосымша сервистік қызмет көрсетудің шарттары

Haier Корпорациясы тауар тұтынушыға табысталған күннен бастап 12 ай кепілдік мерзім белгілейді және тауар тұтынушыға табысталған күннен бастап 36 ай бойы қосымша сервистік қызмет көрсетуді жүргізеді. Тура жетегі бар кір жуғыш машинаның моторына өмірлік кепілдік таралады*. Ықтимал жаңсақтықтарға жол бермеу үшін қызмет ету мерзімі ішінде бұйымға сатылған кезде қоса тіркелетін құжаттарды (тауарлық чек, кассалық чек, пайдалану құжаттамасы) сақтап қойыңыз. Бұйымға қосымша сервистік қызмет көрсету — Өндірушінің кіносінен бұйымда пайда болған ақауларды тұтынушы үшін тегін жою. Бұндай қызмет тек қана бұйым иесі тауарлық және кассалық чектерді, бұйымды сатып алу дерегін растайтын басқа құжаттарды көрсеткенде ғана көрсетіледі.

Кепілдікті тек уәкілетті Haier қызмет көрсету орталықтары көрсетеді. Уәкілетті қызмет көрсету орталықтарының толық тізімін алу үшін келесі нөмірлерге қоңырау шалу арқылы Haier байланыс орталығына хабарласыңыз:

8 (800) 070-01-29 — Қазақстаннан келген тұтынушылар үшін (Қазақстан өңірлерінен тегін қоңырау шалу)

немесе сайтта: <https://haieronline.kz/> немесе келесі электрондық пошта арқылы сұрату жасап біле аласыз: support-kz@haieronline.kz. Уәкілетті қызмет көрсету орталықтары өзгеруі мүмкін, толық ақпарат алу үшін Haier байланыс орталығына хабарласыңыз.

Кепілдікті және қосымша сервистік қызмет ақаулықтары келесілердің салдарынан пайда болған бұйымдарға көрсетілмейді:

- тұтынушының тауарды пайдалану, сақтау және/немесе тасымалдау жағдайлары мен ережелерін бұзуы;
- бұйымды қате орнату, баптау және/немесе іске қосу;
- тоңазытқыш сұлбамен жұмыстар технологияларын және электрлік қосылуларды бұзу, сонымен қатар Бұйымды монтаждауға құжатпен расталған тиісті біліктілігі жоқ тұлғаларды тарту;
- пайдалану құжаттамасында талап етілгендей, Тауарға уақтылы қызмет көрсетілмесе;
- су құбырларының желісіндегі артық немесе жеткіліксіз қысымнан;
- бұйымның осы түріне сәйкес келмейтін жуғыш құралдарды пайдалану, сонымен қатар жуғыш құралдардың ұсынылған мөлшерлемесінен асып кеткенде;
- бұйымды ол арналмаған мақсаттарда пайдаланғанда;
- үшінші тұлғалардың әрекеттерінен: уәкілеттері жоқ тұлғалардың жөндеуі немесе өндіруші рұқсат етпеген құрылымдық немесе сызбалы техникалық өзгерістерді енгізуі;
- Стандарттардан және қуат беру желілердің нормаларынан ауыту;
- еңсерілмейтін күш әрекеттерінен (апат, өрт, найзағай және т. б.);
- жазатайым оқиғалардан, тұтынушының немесе үшінші тұлғалардың қасқана немесе абайсыз әрекеттерінен
- бұйымның ішіне бөгде заттардың, заттектердің, сұйықтықтардың, жәндіктердің, жәндіктердің тіршілік әрекеттерінің өнімдерінің түсуінен пайда болған бұзылулар анықталса;

Кепілдікті және қосымша қызмет көрсету жұмыстардың келесі түрлеріне қатысты болмайды:

- бұйымды пайдаланатын жерде орнату іске қосуға;
- тұтынушыға бұйымды пайдалану жөнінде нұсқау және кеңес беруге;
- бұйымды сыртынан немесе ішінен тазартуға.

Кепілдікті және қосымша қызмет көрсетуге төменде аталған шығыс материалдар мен керек-жарақтар жатпайды:

- кір және ыдыс жуғыш машиналарға арналған сүзгілерге, суды жеткізу/ағызуға арналған құбыршектерге;
- бұйымға қосымша тіркелетін құжаттама.

Бұйымға мерзімдік қызмет (сүзгілерді ауыстыру және т. б.) тұтынушының қалауы бойынша қосымша ақыға жүргізіледі.

Маңызды! Аспапта сериялық нөмірдің болмауы Өндірушіге аспапты сәйкестендіруге, және де, нәтиже ретінде, оған кепілдікті қызмет көрсетуге мүмкіндік бермейді. Аспаптан зауыттық сәйкестендіруші тақтайшаларды алып тастауға тыйым салынады. Зауыттық тақтайшалардың болмауы кепілдікті міндеттемелерді орындаудан бас тартудың себебіне айналуы мүмкін.

* Тура жетегі бар кір жуғыш машинаның моторы ротор мен статордан тұрады. Мотордың кез келген өндірістік ақауын шектелмеген уақыт кезеңінің ішінде түзету.

Изготовитель: «Haier Overseas Electric Appliances Corp. Ltd.», Room S401, Haier Brand building, Haier Industry park Hi-tech Zone, Laoshan District, Qingdao, China

Өндіруші: «Haier Overseas Electric Appliances Corp. Ltd.», Рум S401, Хайер бренд билдинг, Хайер индастри парк Хай-тек зон, Лаошан дистрикт, Циндао, Қытай

Уполномоченная организация/импортер:
ООО «ХАР», 121099, город Москва,
Новинский бульвар, дом 8, этаж 16,
офис 1601.
Тел.: 8-800-250-43-05,
адрес эл. почты: info@haierrussia.ru

Қазақстан Республикасындағы уәкілетті ұйым/
импорттаушы: «Хайер Мидл Эйжа» ЖШС,
050000, Алматы қаласы, Медеу ауданы,
Достық даңғылы, 210 ғимарат.
Тел.: 8-800-070-01-29,
эл.поштаның мекенжайы:
support-kz@haieronline.kz

Уполномоченная организация в Республике
Казахстан: ТОО «Хайер Мидл Эйжа»,
050000, город Алматы, Медеуский район,
Проспект Достык, дом 210.
Тел.: 8-800-070-01-29,
адрес эл. почты:
support-kz@haieronline.kz

Сделано в Китае
Қытайда жасалған

Дата изготовления
и гарантийный срок указаны
на этикетке устройства

Шығарылған күні және
кепілдік мерзімі
құрылғының заттаңбасында
көрсетілген



Haier